



BELDEN
SENDING ALL THE RIGHT SIGNALS

Кабельная продукция и системы

Каталог продукции Belden EMEA 2007

МЕДНЫЕ КАБЕЛИ И СОЕДИНИТЕЛИ

ВОЛОКОННО-ОПТИЧЕСКИЕ КАБЕЛИ И СОЕДИНИТЕЛИ

ТЕХНИЧЕСКИЕ РЕШЕНИЯ ДЛЯ ОРГАНИЗАЦИИ
КАБЕЛЬНЫХ СИСТЕМ

ТЕХНИЧЕСКИЕ РЕШЕНИЯ ОРГАНИЗАЦИИ
БЕСПРОВОДНЫХ СИСТЕМ

РЕШЕНИЯ ДЛЯ СЕТЕЙ ETHERNET





Belden – это инновационная компания, ведущая за собой остальных. Множество новых видов продукции просто уникальны и уже снискали себе признание как в прессе, пишущей о торговле, так и непосредственно у своих потребителей.

Вот несколько применений, типичных для продукции компании Belden:

Новая технология составных кабельных пучков...

Banana Peel®

Эта новая технология – просто мечта любого монтажника. Монтаж кабелей типа Banana Peel® выполняется очень просто. Это полностью интегрированный вариант структуры комбинированного кабеля, в котором несколько кабельных жил прикреплены к центральному элементу – сплайну. По сравнению с кабельным жгутом такая конструкция облегчает протягивание пучка.

Революционным нововведением стал отказ от наружной оплетки. Это обеспечило сокращение трудозатрат, поскольку кабели легко отделяются от пучка и сразу готовы для установки разъемов.

Просто, компания Belden.

Будущее не устает меняться, но меняется оно благодаря компании Belden.

Большой технический эффект от маленького кабеля...

Digitruck™

Это революционная конструкция кабеля, удостоенная наград. Это миниатюрный коаксиальный кабель, который весит приблизительно на 60% меньше стандартного Mini RG 59/U; в результате такой кабель занимает на 40% меньше места. Поскольку кабель обладает минимальными потерями от отраженного сигнала, он особенно хорошо подходит для организации передачи аналоговых, SDI и сигналов телевидения высокого разрешения, а также цифровых AES/EBU аудио сигналов в мобильных студиях телевизионного вещания, когда занимаемое пространство и вес крайне важны.

Просто, компания Belden.

Решение проблем и улучшенные параметры...

IBDN System 10GX

Эта новейшая система занимает ведущее место в семействе структурированных кабельных систем компании Belden. Этот вариант исполнения целиком интегрированной системы обеспечивает скорость передачи сигналов 10 Гбит и использует преимущества сразу нескольких динамических технологий связи. Это решило проблему, непреодолимую для других производителей – позволило существенно уменьшить перекрестные помехи и взять под контроль основные электрические характеристики при работе на высоких частотах.

Просто, компания Belden.



BELDEN... Sending All the Right Signals Around Europe, Middle East and Africa

Мы стремимся быть брендом, которому доверяют, брендом, на который можно положиться, когда речь идет о неискаженной передаче сигналов, брендом, который гарантирует наиболее экономичные технические решения.

Потребители с удовольствием работают с кабелем Belden. Заказчики часто говорят нам, что Belden - это бренд, которому они могут доверять, когда дело касается надежной передачи сигнала. Это доверие объясняется тем, что Belden - это синоним высокого качества, высокой производительности и надежности. Это гарантирует потребителю уверенность в нашей продукции независимо от времени ее использования и от конкретного применения - в составе радиотелевизионных систем, системах коммерческого назначения, системах безопасности, промышленности, жилых домах и т.д.

Мы заслужили свою всемирную репутацию эксперта в области обеспечения телекоммуникационной связи. На первом месте в нашем перечне приоритетных задач - удовлетворение Ваших потребностей. Вы смысл нашего существования, и мы видим свое предназначение в обеспечении Вас качественными изделиями с первоклассными техническими характеристиками, а также высокоэффективными инновационными решениями, в надежности которых Вы даже не будете сомневаться.

Компания Belden предлагает самый широкий ряд разнообразной продукции для систем передачи сигналов. Мы предоставляем всю необходимую поддержку, что помогает Вам как потребителю принимать самое правильное решение, для удовлетворения поставленных требований и для решения существующих проблем.

Наша компания постоянно растет, эволюционирует и расширяет свою деятельность. Говоря другими словами, непрерывно проводимые нами научные исследования и новые разработки в области систем передачи сигналов направлены на обеспечение на соответствующем рынке новых технологий с использованием медных, волоконно-оптических, беспроводных и других систем. А отсюда, как следствие, и расширение номенклатуры наших изделий, чтобы потребитель получал полное системное решение в комплексе, например: оборудование для систем связи, телекоммуникационные шкафы, кожухи и корпуса, кабельные лотки, полки и стойки.

Будущее не устает меняться, но меняется оно благодаря компании Belden.

Ваша точка зрения

Данный Belden ЕМЕА каталог для стран Европы, Ближнего Востока и Африки» станет для Вас универсальным источником решений возникающих проблем - с ним легко работать, и он содержит полную информацию о тысячах различных продуктов для организации кабельных систем и сетей передачи сигналов, а также о сопутствующих изделиях для них.

Каталог разработан так, чтобы отвечать на ваши вопросы и решать проблемы - вне зависимости от выбранного решения и географического положения - в Европе, на Ближнем Востоке, в Африке, или где-либо еще.

Кроме того, вся информация, содержащаяся на страницах предлагаемого Вам справочника, а также полезные советы и рекомендации самых простых способов их реализации приведены также на сайте www.belden-emea.com



**Посетите наш веб-сайт**

На нашем веб-сайте вы найдете полезную информацию о продуктах, кабелях и услугах Belden, технической поддержке и приобретении. Дополнительные сведения доступны по адресу www.belden-emea.com.

Для получения помощи обратитесь к одному из наших торговых представителей

Позвоните по телефону +31-77-3878-555 или обратитесь по адресу venlo.salesinfo@belden.com.

Размещение заказа

Для размещения заказа на большинство продуктов из каталога вся необходимая информация находится в данном каталоге. Если вам требуется помощь, обратитесь к вашему торговому представителю Belden. Полный список всех наших торговых офисов можно найти на задней обложке данного каталога или по адресу www.belden-emea.com.

Как использовать Мастер каталог Belden

Если вы не уверены в том, что Вам нужно

Выбор по типу или области применения

Чтобы найти нужный кабель по типу или области применения, воспользуйтесь нижеприведенным указателем разделов или смотрите более подробное оглавление в начале каждого раздела.

Выбор по ключевому слову

Алфавитный список ключевых слов по продукции можно найти в разделе «Оглавление» на следующих страницах.

Обратитесь к руководству по выбору кабеля

Если вам известны нужные для конкретного применения сечение проводника, тип экранирования и число проводов, то в руководстве по выбору кабелей можно найти номер позиции и соответствующий номер страницы каталога со всеми искомыми многожильными и парными кабельными продуктами (раздел 2).

Если вам известен номер позиции Belden...

Обратитесь к указателю в конце каталога

В указателе номеров позиций (раздел 24) содержится нумерованный список товарных позиций Belden. Он охватывает все продукты, включенные в Мастер каталог Belden.

Указатель раздела

Название раздела	№ раздела
Оглавление	1
Руководство по подбору кабелей	2
Соединительные и монтажные провода	3
Многожильные кабели	4
Витопарные кабели	5
Коаксиальные MIL-C-17	6
Кабели для судов и внебереговых сооружений	7
Кабельные сборки	8
Широкополосные коаксиальные кабели	9
Беспроводные решения	10
Шкафы и аксессуары	11
Открытые стойки и аксессуары	12
Системы наружных коробов	13
Продукты PowerSense® PoE	14
Структурированные кабельные системы IBDN	15
Сетевое оборудование – волоконно-оптический кабель	16
Сетевое оборудование – обучение	17
Кабели Для Промышленной Автоматизации и Систем Управления	18
Аудио-видео кабель Brilliance®	19
Кабели серии New Generation® для передачи звука, охранной и пожарной сигнализаций	20
Кабели для жилых помещений	21
Глоссарий терминов	22
Технические данные	23
Указатель номеров по каталогу	24

Оглавление

Поиск по ключевому слову

Продукты	
10GX®, система Belden IBDN®	15.6 – 15.8
Banana Peel®	
DataTwist® 350	15.55
New Generation®	20.44 – 20.45
Кабельные сборки семейства Brilliance®	8.4
Композитные для данных, аудио, видео, систем безопасности и кабели управления	21.4 – 21.5
Многожильный для видео	19.33 – 19.34, 21.13
DMX512	18.28, 18.32, 19.21
EIA RS-232	4.2, 4.6 – 4.7 4.9 – 4.11 5.13 – 5.18 5.25 – 5.26
EIA RS-422	5.9, 5.13, 5.17 5.20, 5.25
EIA RS-423	4.11
EIA RS-485	5.14
Ethernet-концентраторы	15.42
GigaFlex Cable	15.9 – 15.11
IBM Cable	15.71 – 15.72
Infinity®, Belden – гибкий кабель для автоматизации	18.37 – 18.38
KNX	(см. EIB)
LonWorks	21.7 – 21.8
PLC/DCS Cable	18.7 – 18.35
PTZ (Pan/Tilt/Zoom), кабель для видеокамер	20.39 – 20.45
Quad, Mini-Star	19.10
RGB-коаксиальный	19.26 19.31 – 19.34, 21.13
ShotGun (сдвоенные)	9.21 – 9.22, 9.25
Thicknet	15.69, 18.12
Thinnet	15.69, 18.12
Triax Cable	19.23 – 19.24
UTP-кабели NanoSkew®	21.9
UTP-кабель семейства Brilliance® VideoTwist®	21.9
Wi-Fi	(см. «WLAN»)
WLAN	10.2 – 10.8
Абонентский широкополосный кабель	9.16 – 9.25
Автоматизация	
Дом (см. раздел «Для жилых помещений»)	
Завод (см. раздел «Промышленный»)	
Аналоговый аудиокабель	19.11 – 19.15, 18.34
Антенный коаксиал	6.3 – 6.4, 9.27 – 9.32
Аудио/видеокабель CatSnake™ категории 5e	19.22
Аудиокабель Brilliance®	19.9 – 19.22 21.9 – 21.11
Аудиокабель линейного уровня	19.11

Продукция (продолжение)	
Аудиопровод и кабель	
New Generation® аудио кабель для коммерческого применения	20.10
Вещательный кабель семейства Brilliance®	19.9 – 19.22
Витопарный	5.4 – 5.5 5.10 – 5.11 5.22 – 5.23
Для жилых помещений	21.10 – 21.11
Коаксиальный	19.23 – 19.34
Многожильный	4.4
Безгалогенные стандарты	23.20
Безгалогенный кабель	
New Generation®	20.12 – 20.13 20.15 – 20.17, 20.19 20.21 – 20.22 20.24, 20.26 – 20.27 20.29 – 20.39 20.47 – 20.51, 20.56
Вещательный	19.14, 19.17 – 19.18
Для жилых помещений	21.7 – 21.8
Корабельные и морские	7.3 – 7.7
Многожильный	4.17 – 4.28
Монтажный провод	3.16 – 3.20
Оптическое волокно	16.25 – 16.31 16.37 – 16.40 16.51 – 16.58
Промышленный	18.7, 18.13 18.15 – 18.16 18.20 – 18.21 18.30 – 18.35
Сети	15.45 – 15.47, 15.49 – 15.54 15.59, 15.61 – 15.63, 15.66
Широкополосный	9.9, 9.12 9.14 – 9.16 9.19 – 9.26
Беспроводное решение	10.2 – 10.8
Бронирование	18.2, 23.12
Бронированный кабель	4.21, 15.56 18.9, 18.11 18.13 – 18.15 18.18 18.20 – 18.21 18.31 – 18.35
Монтажный провод (см. «Монтажный провод»)	
Вещательный кабель для систем приема со спутника	9.16 – 9.25
Видеокабель	19.25 – 19.34 21.12 – 21.13
Витопарные кабели	5.4 – 5.26
Индивидуально экранированные пары с общим экраном из оплетки/фольги	5.24 – 5.25
Индивидуально экранированный	5.19 – 5.23
Кабели с общим экраном из фольги и оплетки	5.12 – 5.18
Наружная оплетка	5.26

Продукция (продолжение)	
Витопарные кабели (продолжение)	
Неэкранированные кабели	5.4 – 5.5
Общий экран типа Beldfoil®	5.6 – 5.11
Руководство по выбору	5.3
Военные спецификации	
MIL-C-17	6.3 – 6.6
Оптические коннекторы для полевой установки	16.4 – 16.5
Волоконный оптический кабель	
CST, бронированный	16.36, 16.39 16.45 – 16.46 16.55 – 16.56
FRP, бронированный	16.35
SWA, бронированный	16.40, 16.47 – 16.48 16.57 – 16.58
Кабельная оболочка для заделки оптического кабеля	16.32
Межсоединение – симплекс и дуплекс	16.25 – 16.27 16.59
Модульный Кабель с центральной трубкой	16.33 – 16.40 16.64
Мультимодульная конструкция	16.41 – 16.58
Оптический кабель для применения в полевых условиях	19.8
Оптический миникабель, врезка (Распределение)	16.29 – 16.32
Негорючий Plenum кабель	16.59 – 16.64
Промышленный бронированный	18.36
Распределительный кабель	16.28
Распределительный кабель	16.29 – 16.32 16.60 – 16.61
Распределительный Кабель	16.62
Руководство по выбору кабеля	16.22
Руководство по выбору кабеля, пленум	16.24
Руководство по выбору оптического кабеля	16.21
Таблица цветовых кодов	16.23
Высокотемпературный кабель	3.21 – 3.22 4.31 – 4.34
Высокочастотный кабель	9.32
Гибкий кабель для автоматизации	18.37 – 18.38
Гибкий кабель семейства Snake	19.12 – 19.15 19.17 – 19.18
Глоссарий терминов	22.2 – 22.13
Двужильный провод	4.5
Автоматизация жилого дома (см. «Кабель для жилых помещений»)	
Дуплексный оптический кабель	16.26 – 16.27
Защищенный волоконный соединитель	16.9 – 16.10
Звуковые кабели, коммерческие	21.10 – 21.11
Звуковые, коммуникационные и измерительные кабели	19.21

Оглавление

Поиск по ключевому слову

Продукция (продолжение)	
Измерительный кабель	
Высокотемпературный	3.3 – 3.22
Коаксиальный	6.3 – 6.6
Многожильный	4.4 – 4.38
Плоский кабель	18.28
Инструменты – зачистка и заделка кабеля Подключение, терминирование	15.37 16.4 21.14
Кабели EIB/KNX	21.8
Кабели MAP и Mini-MAP (IEEE 802.4 & 802.7)	15.71
Кабели Mini-MAP	18.19
Кабели категории 3	15.58 – 15.59
Кабели категории 5	15.56 – 15.57
Кабели категории 5e	15.49 – 15.55
Кабели категории 6	15.44 – 15.48, 15.51
Кабели категории 7	15.60
Кабели Улучшенной категории 5e	15.49 – 15.50
Кабель AES-3id	19.27 – 19.34
Кабель Belden Infinity®	18.37 – 18.38
Кабель Blue Hose®	18.13 – 18.14
Кабель Brilliance® VideoFLEX®	19.31 – 19.32
Кабель Brilliance® (см. Широковещательный кабель)	
Кабель CANopen	18.28
Кабель ControlBus™	18.19
Кабель ControlNet™	18.18
Кабель DataBus®	18.20 – 18.21
Кабель Datalene®	4.11 5.9, 5.14, 5.17 5.20, 5.25 15.70, 15.72 18.16, 18.29, 18.33 19.16 – 19.17
Кабель DataTray®	18.17
Кабель DataTuff®	18.7 – 18.11
Кабель DataTwist®	15.44, 15.49 15.51 – 15.53 15.55, 15.57 – 15.58
Кабель DeviceBus®	18.22 – 18.27
Кабель DeviceNet™	18.22 – 18.24
Кабель D-Series	15.59
Кабель F/UTP, экранированная витая пара	15.61 – 15.62 15.66
Кабель MATV	19.25
Кабель MediaTwist®	15.48, 15.64 21.9
Кабель RJ-45 для а/в применений	19.22
Кабель S/FTP, экранированная витая пара	15.60
Кабель SF/UTP, экранированная витая пара	15.63
Кабель SVHS (S-Video)	21.12
Кабель U/UTP, неэкранированная витая пара	15.44 – 15.59 15.64 – 15.66

Продукция (продолжение)	
Кабель для Hart-протокола	18.28
Кабель для ODVA DeviceNet™	18.22 – 18.24
Кабель для Profibus	18.20 – 18.21
Кабель для вещания	19.8 – 19.34
Banana Peel® Cable	19.33 – 19.34
Аналоговый аудиокабель линейного уровня	19.11
Аналоговый многопарный межблочный кабель	19.12 – 19.15
Аудио/видео и композитный кабель	19.21
Для жилых помещений	21.12 – 21.13
Кабель RJ-45 для а/в применений	19.22
Кабель S-Video	21.12
Компонентный видеокабель RGB	19.26 19.31 – 19.34
Корабельный аудио/видеокабель	7.3 – 7.4
Кросс-референс по разъемам	19.7
Межблочный кабель аналоговый	19.12 – 19.15
Межблочный кабель цифровой	19.17 – 19.18
Микрофонный и музыкальный инструментальный кабель	19.9 – 19.10, 19.21
Миникоаксиал DigiTruck™	19.27
Оптический кабель для мобильного применения	19.8
Последовательный цифровой коаксиал с низкими потерями	19.27 – 19.34
Прецизионный коаксиальный видеокабель для аналогового и цифрового применения	19.27 – 19.34
Провод и кабель для колонок	19.19 – 19.20
Пучковый аналоговый/цифровой коаксиал	19.26 19.31 – 19.34
Специальный аудио, коммуникационный и измерительный кабель	19.21
Стандартный аналоговый видеокоаксиал 75 Ом	19.25
Стандартный аналоговый видеокоаксиал	19.25
Технические данные	19.3 – 19.6
Триаксиальный видеокабель	19.23 – 19.24
Цифровой аудиокабель AES/EBU	19.16 – 19.18
Кабель для видеокамер SMPTE 311 HD	19.8
Кабель для видеокамер	19.8
Кабель для видеонаблюдения (CCTV)	19.25 20.34 – 20.38 20.39 – 20.45
Кабель для видеонаблюдения	20.34 – 20.36
Кабель для горизонтальной прокладки – медь	15.44 – 15.63
Лотковый кабель (ТС)	
PLTC	18.10, 18.14, 18.17 18.20 – 18.24 18.28 – 18.29

Продукция (продолжение)	
Кабель для жилых помещений	21.2 – 21.14
Banana Peel® Cable	21.4 – 21.5
LonWorks	21.7
Видеокабель	21.12 – 21.13
Волоконный оптический кабель	21.4
Инструмент для зачистки	21.14
Инструменты и аксессуары	21.14
Кабели EIB/KNX	21.8
Кабель HDTV	21.12 – 21.13
Кабель для колонок OFHC	21.10 – 21.11
Кабель для охранной и пожарной сигнализации	21.2 – 21.3
Кабель для охранной и пожарной сигнализации и оповещения	21.4 – 21.6
Кабель для передачи данных и голоса	21.6
Клавиатурный кабель	21.7
Коаксиальные кабели	21.12
Композитный кабель	21.4 – 21.7
Коннекторы	21.14
Инструмент для обжима	21.14
Кабель для колонок	
Вещательный кабель семейства Brilliance®	19.19 – 19.20
Для жилых помещений	21.10 – 21.11
Кабель для контроля процессов	18.7 – 18.38
Кабель для лотков с ограничением по мощности, PLTC	18.10 18.14, 18.17 18.20 – 18.24 18.28 – 18.29
Кабель для микрофонов и музыкальных инструментов	19.9 – 19.10
Кабель для музыкальных инструментов	19.21
Кабель для охранной и пожарной сигнализаций	4.13 – 4.14 20.46 – 20.55
Кабель для охранной и пожарной сигнализации	20.11 – 20.33 21.4
Кабель для охранной сигнализации	20.11 – 20.33
Кабель для робототехники	18.37 – 18.38
Кабель для стереоподключения	19.11, 19.16 21.10
Кабель для ТВ-видеокамер	19.8
Кабель из FEP Тефлона	
Витопарный	5.8, 5.10, 5.22
Многожильный	4.4, 4.12
Промышленный	18.12, 18.14, 18.16 18.31, 18.34
Сети	15.44 – 15.45, 15.47 – 15.48 15.50, 15.53, 15.55 15.69
Кабель изготовленный из Teflon®	15.44 – 15.70 18.12, 18.14, 18.16
Кабель изготовленный из Tefzel®	18.31

Оглавление

Поиск по ключевому слову

Продукция (продолжение)	
Кабель передачи данных	
Вещательный	19.22
Для жилых помещений	21.4 – 21.6, 21.9
Коммерческие сети – медь	15.44 – 15.72
Промышленный	18.7 – 18.11
Сетевое оборудование – волоконно-оптический кабель	16.25 – 16.58
Кабель пожарной сигнализации	20.46 – 20.55
Кабель с несущим элементом	9.9 – 9.11, 9.13, 9.17 16.49 – 16.50
Кабель семейства New Generation®	20.2 – 20.56
Pan/Tilt/Zoom (PTZ) – кабель для видеокамер с возможностью управления камерой	20.39
Pan/Tilt/Zoom (PTZ), Banana Peel®	20.44
UTP-кабель CCTV для видеонаблюдения	20.41 – 20.42
Кабель CATV	20.34 – 20.38
Кабель MATV	20.38
Кабель для видео наблюдения CCTV	20.34 – 20.45
Кабель для охранной и пожарной сигнализации	20.11 – 20.33
Кабель охраны и наблюдения CCTV	20.34 – 20.45
Кабель пожарной сигнализации	20.46 – 20.55
Кабель управления доступом Banana Peel®	20.45
Композитный кабель	20.39 – 20.45
Охранный коаксиальный кабель	20.34 – 20.38
Руководство по подбору кабелей	20.3 – 20.9
Кабель трансивера	15.70
Кабель управления доступом	20.45
Кабель, для укладки непосредственно в грунт	4.8, 9.9 – 9.11 15.69, 18.12 19.23 – 19.24
Кабельная сборка	
Brilliance® (вещательный)	8.3 – 8.6
SMPTE311	8.6
Медный кабель (сетевой)	15.7, 15.9 – 15.13
Оптическое волокно	16.6 – 16.9
Кабельные короба	13.2 – 13.4
Кабельные стяжки	12.8 – 12.10
Категория 6 улучшенная	15.6 – 15.8
Квадропольные кабели (Star Quad)	19.10, 19.12
Клавиатурный кабель (для жилых помещений)	21.6
Класс А, широкополосный кабель (CATV)	9.8
Класс D, категория 5е	15.62 – 15.63
Класс E, категория 6	15.61
Класс F, категория 7	15.60
Коаксиал 50 Ом для беспроводных систем	9.27 – 9.32
Коаксиалы высокой четкости (HD)	19.27 – 19.34

Продукция (продолжение)	
Коаксиальные кабели	
Industrial Twinax	18.13 – 18.17
SVHS	21.12
S-Video с повышенной гибкостью (Y/C)	21.12
S-Video	21.12
Thicknet	15.69, 18.12
Triax Cable	19.23 – 19.24
Twinax Cable	18.13 – 18.17 19.16
Аналоговый видеокабель	19.25
Безгалогенные негорючие LSZH	7.4
Беспроводной 50 Ом с низкими потерями	9.27 – 9.29
Видеокабели для головных станций	9.26 19.25, 19.28
Высокочастотный кабель	9.32
Гибкий кабель семейства Snake	19.12 – 19.15 19.17 – 19.18
Для цифрового видео HDTV/SDI	19.27 – 19.34
Кабель Brilliance® VideoFLEX®	19.31 – 19.32
Кабель MIL-C-17G QPL	6.3 – 6.6
Кабель для беспроводных систем передачи PC	9.27 – 9.32
Кабель для передачи сигнала	9.27 – 9.32
Кабель для радиопередатчиков 50 Ом	9.27 – 9.32
Кабельные сборки семейства Brilliance®	8.3 – 8.6
Коаксиал Класса Plenum	4.4, 4.12 5.5, 5.8, 5.10, 5.22 15.67 – 15.70 15.77 – 15.78 18.14, 18.16 18.31, 18.34
Коаксиал RGB	19.26, 19.31 – 19.34
Коаксиал для локальной вычислительной сети (LAN)	15.69, 15.71 18.12
Коаксиальные повышенной гибкости (High-Flex)	19.28 – 19.29 21.12
Коаксиальный Conformable®	9.32
Коаксиальный кабель CATV	9.9 – 9.26
Коаксиальный кабель для радиосистем и беспроводных решений	9.27 – 9.32
Коаксиальный кабель для HDTV	19.27 – 19.34
Коаксиальный кабель для вещания	19.25 – 19.34
Коаксиальный кабель для закладки в грунт	7.4, 9.18
Компьютерный и измерительный Кабель	15.69, 15.71
Миниатюрный коаксиальный кабель	19.31, 19.33
Охранный	20.34 – 20.38
Подбор коаксиального кабеля	2.24 – 2.33

Продукция (продолжение)	
Коаксиальные кабели (продолжение)	
Прецизионный коаксиальный видеокабель для аналогового и цифрового применения	19.27 – 19.34
Промышленные коаксиальные кабели	18.12 18.18 – 18.19
Промышленный	18.18 – 18.19
Пучковый RGB	19.26, 19.31 – 19.34
Радиочастотный кабель для передатчиков	9.30 – 9.31
Сиамский кабель (см. «ShotGun»)	
Стандартный аналоговый видеокоаксиал	19.25
Технические данные	9.3
Типы RG	23.15
Триаксиальный видеокабель	19.23 – 19.24
Цифровой видеокабель	19.27 – 19.34
Широкополосный: CATV	9.9 – 9.26
Широкополосный: MATV	9.24, 19.25
Широкополосный: головной/ видеокабель	9.26 19.25, 19.28
Широкополосный: кабель класса А	9.8
Широкополосный: коаксиальный кабель	9.9 – 9.26
Коаксиальный кабель Conformable®	9.32
Коаксиальный кабель для наземного мобильного радио	9.27 – 9.29
AES/EBU Cables	19.16
Коммерческие сети – медные	15.2 – 15.72
Кабели	15.44 – 15.72
Бронированный кабель U/UTP	15.56
Витопарный экранированный кабель F/UTP Витые пары	15.61 – 15.62 15.66
Кабель D-Series	15.59
Кабель GigaFlex®	15.9 – 15.11
Кабель MediaTwist®	15.48, 15.64
Кабель S/FTP, экранированная витая пара	15.60
Кабель SF/UTP, экранированная витая пара	15.63
Кабель U/UTP, неэкранированная витая пара	15.44 – 15.59 15.64 – 15.66
Кабель VideoTwist®	15.67 – 15.68
Кабель Twist®	15.44, 15.49 15.51 – 15.53, 15.55 15.57 – 15.58
Сертифицируемые системные кабели	15.44 – 15.50
Соединители	15.6 – 15.42
Введение	15.2 – 15.5
Защита линий, скрепление и заземление	15.43
Коммутационные панели	15.25 – 15.26
Маркировка	15.24
Модульные шнуры	15.38 – 15.41

Оглавление

Поиск по ключевому слову

Продукция (продолжение)	
Коммерческие сети – медные (продолжение)	
Мультисистема GigaBIX®	15.12 – 15.15
Розетки для рабочих станций	15.27 – 15.37
Система 110 Cross-Connect	15.21 – 15.23
Система Belden IBDN® 10GX®	15.6 – 15.8
Система кросс-коммутации BIX	15.16 – 15.20
Соединительные продукты для сетей	15.42
Коммутатор	10.7 – 10.8
Коммутационные панели	
Медный	15.25 – 15.26
Оптическое волокно	16.12 – 16.14
Композитный кабель	
	15.72
	18.22, 18.26 – 18.27, 18.29
	19.19
	20.39 – 20.45
	21.4 – 21.6
Компьютерный кабель	
EIA RS-232	4.2, 4.6 – 4.7
	4.9 – 4.11
	5.13 – 5.18
	5.25 – 5.26
EIA RS-422	5.9, 5.13, 5.17
	5.20, 5.25
EIA RS-423	4.11
EIA RS-485	5.14
Ethernet/IP™ совместимый	18.7 – 18.9
IEEE 802.4 (MAP)	15.71
IEEE 802.5	15.71
Thicknet	15.71, 18.12
Thinnet	15.69
Витопарный	5.3, 5.7 – 5.9
	5.13 – 5.18
	5.20, 5.25
Для жилых помещений	21.4 – 21.6
Кабельная система IBM	15.71 – 15.72
Локальная вычислительная сеть (LAN)	15.44 – 15.72
Магистраль	15.69, 18.12
Магистральные и трансиверные кабели IEEE 802.3	15.70
Многожильный	4.2
	4.6 – 4.7
	4.9 – 4.11
Низкоемкостный	4.11
	5.9, 5.13 – 5.18
	5.20, 5.25
	19.11
Оптическое волокно	16.25 – 16.58
Промышленные кабели передачи данных	18.7 – 18.36
Промышленные сети Ethernet	18.7 – 18.11
Трансивер	15.70
Коннекторы Optimax®	16.4

Продукция (продолжение)	
Коннекторы	
Медный	15.6, 15.9 – 15.11
Оптическое волокно	16.4 – 16.5
Контрольный кабель	
Витопарный	5.10 – 5.11
	5.22 – 5.23
Высокотемпературный	4.15 – 4.34
Для жилых помещений	21.7 – 21.8
Многожильный	4.4 – 4.12
(см. также раздел «Промышленный кабель»)	
Промышленный – Belden Infinity®	18.37 – 18.38
Концентраторы Midspan для питания по Ethernet	
	14.2 – 14.6
Концентраторы, Ethernet	
	15.42, 16.17
Концентраторы, Midspan – питание по Ethernet	
	14.2 – 14.6
Корабельные аудио/видеокабели	
	7.3
Короба	
	13.2 – 13.4
Лицевые панели	
	15.31, 15.33
Медная система	15.6 – 15.23
Руководство по установке оптического волокна	16.20
Магистральный кабель	
Медный	15.44 – 15.63
Оптическое волокно	16.25 – 16.64
Магистральный широкополосный кабель	
	9.9 – 9.11
Медиапреобразователи	
	15.42
Межблочный аудиокабель DT-12	
	19.14
Межблочный видеокабель	
	19.26, 19.33 – 19.34
	21.13
Межблочный кабель Flexhake®	
	19.13
Метрические преобразования	
	23.15 – 23.16
Миникоаксиал DigiTruck®	
	19.27, 21.12
Многожильный кабель	
FEP	4.29
FEP-общая оплетка	4.30
Micaflame® стеклянная оплетка	4.34
PVC	4.35 – 4.38
RS-232 и RS-423	4.11
TPE	4.15 – 4.16
Высокотемпературный контрольный	4.29 – 4.34
Кабели с общим экраном из фольги и оплетки	4.9 – 4.12
Кабель пожарной сигнализации	4.13 – 4.14
Неэкранированные кабели	4.4 – 4.5
Общий экран типа Beldfoil®	4.6 – 4.8
Силиконовая резина	4.17 – 4.28
Слюдяно-керамическая оплетка	4.33
Стекловолокно – стеклянная оплетка	4.31 – 4.32

Продукция (продолжение)	
Многопарные кабели (см. Межблочные кабели)	
Модули	15.6, 15.9 – 15.11
Модульные разъемы	15.25 – 15.37
Модульные шкафы и аксессуары	11.2 – 11.29
Модульные шнуры	15.38 – 15.41
Монтажный провод	
EFGLAS	3.23
ETFE	3.10 – 3.11
FEP	3.6 – 3.9
Kapton®	3.21
PFA	3.12
PTFE	3.5
PTFE/Kapton®/PTFE	3.4
Trakrad100	3.13
Zyrad®	3.14 – 3.15
Силиконовый FRNC	3.16 – 3.20
Слюда	3.22
Стеклопластиковая оплетка	3.21
Технические данные	3.3
Мультисистема GigaBIX	15.12 – 15.15
НВП-кабель VideoTwist®	15.67 – 15.68, 21.9
Низкодымные безгалогенные кабели	
	3.16 – 3.20
	4.17 – 4.28
	7.3 – 7.7
	9.9, 9.12, 9.14 – 9.16
	9.19 – 9.26
	15.45 – 15.54
	15.61 – 15.63, 15.66
	16.25 – 16.31
	16.37 – 16.40
	16.51 – 16.58
	18.7, 18.13
	18.15 – 18.16
	18.20 – 18.21
	18.30 – 18.35
	19.14, 19.17 – 19.18
	20.12 – 20.13
	20.15 – 20.17, 20.19
	20.21 – 20.22
	20.24, 20.26 – 20.27
	20.29 – 20.39
	20.47 – 20.51, 20.56
	21.7 – 21.8
Низкоемкостный кабель (см. «Компьютерный» «Низкоемкостный кабель»)	
Нормы California Proposition 65	23.21
Нормы RoHS	23.21
Ограничения Европейского союза	23.21
Ограничительные нормы на опасные вещества (RoHS)	23.21
Оптический кабель для мобильного применения	18.36, 19.8
Оптический кабель модульной конструкции	16.41 – 16.58
Оптический кабель с центральной трубкой	16.33 – 16.40
	16.64

Оглавление

Поиск по ключевому слову

Продукция (продолжение)	
Оптический кабель	16.32
Оптический межсоединительный кабель	16.25 – 16.27 16.59
Оптический миникабель	16.29 – 16.32
Опволоконные сборки с предустановленными разъемами	16.6 – 16.8
Открытые стойки и аксессуары	12.2 – 12.10
Введение	12.2
Кабельные стяжки	12.8 – 12.10
Патч-кабели категории 5e	15.62 – 15.63 15.65 – 15.66
Патч-кабели категории 6	15.61, 15.64
Питание: удлинители и аксессуары	11.25 – 11.26
Негорючий кабель класса Plenum	
Витопарный	5.5, 5.8, 5.10, 5.22
Локальная вычислительная сеть (LAN)	15.44 – 15.70
Многожильный	4.4, 4.12
Оптическое волокно	16.58 – 16.64
Промышленный	18.8, 18.10 18.12, 18.14 18.16, 18.18 – 18.19 18.31 18.33 – 18.35
Подземный кабель (см. Кабель, укладываемый непосредственно в грунт)	
Последовательные цифровые коаксиалы (SDI)	19.27 – 19.34
Проводники	23.2 – 23.5
Продукты PoE	14.3 – 14.6
Продукты Power over Ethernet (PoE)	14.2 – 14.6
Продукты PowerSense® PoE	14.2 – 14.6
Аксессуары	14.6
Введение	14.2
Концентраторы Midspan	14.3 – 14.5
Продукция для монтажа кабеля	
Кабельные стяжки	12.8 – 12.10
Модульные шкафы и аксессуары	11.3 – 11.27
Монтаж на стене	
Шкафы и аксессуары	11.28 – 11.29
Открытые стойки и аксессуары	12.3 – 12.7
Системы наружных коробов	13.3 – 13.4
Промышленные кабели для автоматизации и контроля	
Belden Infinity® Гибкий кабель для автоматизации	18.37 – 18.38
DataBus® FieldBus или Profibus	18.20 – 18.21
Datalene®	18.16, 18.28, 18.33
DeviceBus®	18.22 – 18.27
DeviceNet™, ODVA	18.22 – 18.24
EIA промышленный RS-485	18.28
Ethernet/IP™ совместимый	18.7 – 18.9

Продукция (продолжение)	
Промышленные кабели для автоматизации и контроля (продолжение)	
FEP	18.8, 18.10 18.12, 18.14 18.16, 18.19 18.22, 18.34
Industrial Twinax	18.13 – 18.17
Infinity, Belden – гибкий кабель для передачи данных	18.37 – 18.38
Infinity, Belden Гибкий кабель для автоматизации	18.37 – 18.38
PLC/DCS Cables	18.7 – 18.35
Teflon®	18.12, 18.14, 18.16
Кабели Profibus	18.20 – 18.21
Бронированный кабель	18.9, 18.11 18.13 – 18.15 18.20 – 18.21 18.32 – 18.35
Волоконно-оптический кабель	18.36
Кабели Honeywell для продвинутых систем распределенных систем	18.25
Кабели Industrial Data Solutions®	18.7 – 18.36
Кабели Phoenix Contact Interbus®-S	18.27
Кабели PLTC	18.10, 18.14, 18.17 18.20 – 18.24 18.28 – 18.29
Кабели Square D/Seriplex®	18.26
Кабели для ODVA DeviceNet™	18.22 – 18.24
Кабели для передачи данных	18.7 – 18.12
Кабель Blue Hose®	18.13 – 18.14
Кабель CANopen	18.28
Кабель MAP и Mini-MAP	18.15 – 18.16
Кабель TC (см. «Кабель для лотков»)	
Кабель Tuff®	18.7 – 18.11
Кабель для Hart-протокола	18.28
Кабель для желобов (TC)	18.17
Кабель для закладки в грунт	18.7 – 18.11
Коаксиал ControlBus™	18.19
Коаксиал ControlNet™	18.18
Коаксиальный	18.18 – 18.19
Контрольный кабель	18.30 – 18.31
Низкодымный безгалогенный (LSZH) Cable	18.7, 18.13 18.15 – 18.16, 18.18 18.20 – 18.21 18.30 – 18.35
Опто-волоконный	18.36
Основа FieldBus	18.20 – 18.21
Кабель класса Plenum	18.8, 18.10 18.12, 18.14 18.16, 18.18 – 18.19 18.33 – 18.35
Плоский кабель	18.28
Приборный 300V, PLTC	18.28

Продукция (продолжение)	
Промышленные кабели для автоматизации и контроля (продолжение)	
Промышленные коаксиальные кабели	18.12, 18.18 – 18.19
Промышленные сети Ethernet	18.7 – 18.11
Промышленный коммуникационный протокол	18.5
Руководство по перекрестному подключению	18.3 – 18.4
С повышенной гибкостью (High-Flex)	18.13 18.22 – 18.24 18.37 – 18.38
Соединительные кабели	18.35
Справочное руководство по взаимозаменяемости кабелей для систем ПЛК/РСК	18.3 – 18.4
Тактическое оптическое волокно	18.36
твинаксиальный кабель DataTray® 600V	18.17
Твинаксиальный	18.15 – 18.16
Промышленный бронированный оптический кабель	
Профессиональный	19.9 – 19.10
музыкальный кабель	19.21
Рабочие розетки, оптическое волокно	
Разъемы и соединители – медь	15.2 – 15.72
Разъемы и соединители – оптическое волокно	16.4 – 16.17
Распределительный вещательный кабель	
Распределительный оптический кабель	16.28
Распределительный оптический кабель	16.29 – 16.32 16.60 – 16.61
Распределительный оптический кабель	16.62
Розетки для рабочих станций	
РЧ-коаксиальный	9.27 – 9.29
Связанные пары	
Вещательный	19.22
Для жилых помещений	21.9
Медный	15.44, 15.46 15.48 – 15.49 15.55, 15.61 15.64 – 15.65 15.69 – 15.70
Промышленный	18.7 – 18.11
Сетевое оборудование – волоконно-оптический кабель	
Кабели	16.2 – 16.64 16.25 – 16.58
CST, бронированный	16.36, 16.39 16.45 – 16.46 16.55 – 16.56
FRP, бронированный	16.35
SWA, бронированный	16.40, 16.47 – 16.48 16.57 – 16.58

Оглавление

Поиск по ключевому слову

Продукция (продолжение)	
Сетевое оборудование – волоконно-оптический кабель (продолжение)	
Интерконнект – симплекс и дуплекс	16.25 – 16.27 16.59
Кабели для врезки	16.28
Кабельная оболочка для заделки оптического кабеля	16.32
Модульный Кабель с центральной трубкой	16.33 – 16.40 16.64
Мультимодульная конструкция	16.41 – 16.58
Оптический кабель для применения в полевых условиях	19.8
Оптический миникабель, врезка (Распределение)	16.29 – 16.32
Пленумный кабель	16.59 – 16.64
Промышленный бронированный	18.36
Распределительный кабель	16.29 – 16.32 16.60 – 16.61
Распределительный Кабель	16.62
Руководство по выбору кабеля	16.22
Руководство по выбору кабеля, пленум	16.24
Руководство по выбору оптического кабеля	16.21
Соединители	16.4 – 16.17
Аксессуары к коммутационной панели FiberExpress	16.14
Введение	16.2 – 16.3
Коммутационные панели FiberExpress	16.12 – 16.13
Коннекторы FiberExpress	16.4 – 16.5
Менеджер FiberExpress	16.11
Розетки FiberExpress	16.15 – 16.16
Сборки с предустановленными коннекторами	16.6 – 16.8
Соединительные продукты для сетей	16.17
Таблица цветовых кодов	16.23, 16.24
FiberExpress, защищенная ключом система LC	16.9 – 16.10
Сетевое оборудование – обучение	17.2 – 17.6
Введение в Belden	17.3
Дизайн и концепция	17.4
Конечная установка/тестирование – Оптическое волокно	17.6

Продукция (продолжение)	
Сетевое оборудование – обучение (продолжение)	
Конечная установка/тестирование – медь	17.6
Медные продукты	17.5
Монтаж	17.4
Обзор	17.2
оптоволоконные продукты	17.5
Управление проектами	17.3
Сетевой кабель	(см. Коммерческие сети: Коммерческие сети – медь: оптическое волокно)
Сетевой тестер	15.42
Симплексный оптический кабель	16.25
Система 110 Cross-Connect	15.21 – 15.23
Система видеонаблюдения (CCTV)	19.25 20.34 – 20.38 20.39 – 20.45
Система кросс-коммутации VIX	15.16 – 15.20
Системы Cross-Connect	15.16 – 15.23
Системы IDC	15.6 – 15.23
Системы наружных коробов	13.2 – 13.3
Соединители и системы FiberExpress	16.4 – 16.17
Соединители категории 5е	15.11
Соединители категории 6	15.7, 15.9 – 15.10
Соединительные продукты для сетей	15.42
Соединительные шнуры	
Медный	15.7, 15.9 – 15.11
Оптическое волокно	16.6 – 16.8
Соответствие нормам содержания тяжелых металлов	23.21
Специальное применение, аудио	19.21
Справочное руководство по взаимозаменяемости кабелей для систем PLC/DCS	18.3 – 18.4
Стойки	12.3 – 12.7
Стойки, шкафы и аксессуары	11.1 – 11.29
Структурированная кабельная система Belden IBDN System 10GX®	15.6 – 15.8
Структурированные кабельные системы	
Медные	15.2 – 15.72
Оптическое волокно	16.2 – 16.64
Обучение	17.2 – 17.6

Продукция (продолжение)	
Кабель для структурированных кабельных систем	21.4 – 21.6
(также см. «Коммерческие сети – медь и оптическое волокно»)	
Таблица цветовых кодов	23.17 – 23.19
Твинаксиальные кабели	18.13 – 18.17
Тестовый модуль, сеть Ethernet	15.42
Точка доступа	10.5 – 10.6
Трансиверы	15.42
Улучшенные кабели категории 6	15.44 15.47 – 15.48
Упаковка, кабель	23.22
Условия использования основного каталога	23.22
Цифровой аудиокабель AES/EBU	19.16 – 19.18
Цифровой аудиокабель	5.25 19.16 – 19.18
Цифровой видеокабель	19.27 – 19.34 21.12
Широкополосный кабель	9.9 – 9.26
Коммерческие сети	15.69 – 15.71
Шкафы и аксессуары для монтажа на стене	11.28 – 11.29
Шкафы и аксессуары	11.2 – 11.29
Аксессуары для управления кабелями	11.24
Введение	11.2
Контроллеры вентиляторов	11.27
Модульная вставка Опции и аксессуары	11.20 – 11.27
Модульные вставки	11.3 – 11.19
Мониторинг климата	11.27
Монтаж на стене Шкафы и аксессуары	11.28 – 11.29
Охлаждающие устройства и вентиляторы	11.5, 11.8, 11.11 11.14, 11.17, 11.27
Питание: удлинители и аксессуары	11.25 – 11.26
Поворотные стойки	11.29
Шнур Zip	21.10
Экологические нормы и соответствие	23.21
Экранирование, техническая информация	23.14 – 23.15

ControlNet™ является торговой маркой компании ControlNet International.
 DeviceNet™ является торговой маркой Open DeviceNet Vendor Association, Inc.
 Interbus® является торговой маркой компании Phoenix Contact.
 Seriplex® является торговой маркой компании Square D/Schneider AEG.
 Kapton®, Tefzel® и Teflon® являются торговыми марками DuPont.

Оглавление

Поиск по ключевому слову

Техническая информация, диаграммы и графики	
Затухание	
Витопарный кабель, индивидуально экранированный с общими фольгой/оплеткой	5.24
Витопарный кабель, индивидуально экранированный	5.19, 5.21
Витопарный* кабель, наружная оплетка Beldfoil®	5.6
Парный кабель, экранированный общими фольгой/оплеткой	5.12
Безгалогенный, низкодымный	23.20
Бронирование	18.2, 23.13
Волоконная оптика (см. Оптическое волокно)	
Время подъема	
Витопарный кабель, индивидуально экранированный с общими фольгой/оплеткой	5.24
Витопарный кабель, индивидуально экранированный	5.19, 5.21
Парный кабель, наружная оплетка Beldfoil®	5.6
Парный кабель, экранированный общими фольгой/оплеткой	5.12
Глоссарий терминов	22.2 – 22.13
Допустимая токовая нагрузка	23.4
Изоляционные материалы	23.6 – 23.11
Кабели класса А	9.3, 9.8
Коаксиал 50 Ом для беспроводных систем	9.5
Коннектор, аудио/видео – спецификации (для жилых помещений)	21.14
Максимальная мощность, коаксиал	9.4
Таблицы преобразований	23.15 – 23.16
Внешние оболочки и изоляция	23.6 – 23.11
Ограничения VSWR	9.4
Оптическое волокно	
Оптические спецификации	16.21
Руководство по выбору волокна, Plenum*	16.24
Системы FiberExpress	16.2
Справочное руководство по подбору кабелей	16.22
Таблица цветовых кодов	16.23
Топология Fiber Channel	16.3
Кросс-референс по разъемам для широкополосных кабелей	9.6 – 9.8
Проводники	23.2 – 23.5
Рассогласование – расстояние передачи видео	21.3
Power over Ethernet, информация	14.2
Руководство по выбору аксессуаров	11.2
Руководство по выбору кабелей DataTuff® для сети Промышленного Ethernet	18.6
Руководство по выбору кабельных хомутов	12.2

Техническая информация, диаграммы и графики	
Руководство по выбору кабеля для колонок	19.4
Руководство по выбору промышленных кабелей DataTuff® для сети Ethernet	18.6
Руководство по выбору стоек (Open Frame)	12.2
Руководство по подбору кабелей New Generation®	20.3 – 20.9
Руководство по подбору коннекторов, аудио-видеокабели	19.7
Сетевые продукты Belden IBDN®	
Инструменты	15.37
Руководство по выбору медных систем	15.4 – 15.5
Система 10GX®	15.2 – 15.8
Скорости последовательной передачи цифровых данных – максимальные расстояния передачи	19.6
Скорость передачи данных	
Витопарный кабель, индивидуально экранированный с общими фольгой/оплеткой	5.24
Витопарный кабель, индивидуально экранированный	5.19, 5.21
Парный кабель, наружная оплетка Beldfoil®	5.6
Парный кабель, экранированный общими фольгой/оплеткой	5.12
Соединительные и монтажные провода	
Температурные диапазоны	3.2
Сопротивление сдавливанию	19.6
Спецификации последовательного цифрового видео (SDI)	19.5
Справочное руководство по взаимозаменяемости кабелей для систем PLC/DCS	18.3 – 18.4
Справочное руководство по подбору кабелей	2.2 – 2.33
Таблицы цветовых кодов (также обратитесь к разделу соответствующего кабеля)	
	23.17 – 23.19
Указатель	24.2 – 24.16
Фазовая стабильность (коаксиал)	9.4
Цифровой аудиокабель AES/EBU	
Макс. рекомендованные расстояния передачи	19.3
Экологические нормы и соответствие (RoHS)	23.21
Экранирование и армирование	18.2, 23.13
Экранированный многожильный компьютерный кабель для интерфейса RS-232	4.2
Экранированный многопарный компьютерный кабель для интерфейсов RS-232, RS-422 и RS-485	5.3



Руководство по подбору кабелей



Руководство по подбору кабелей – это эффективный инструмент для пользователей каталога Belden.

Руководство позволяет быстро найти страницу с соответствующим продуктом Belden по сечению AWG, типу оболочки и количеству проводников.

Используйте руководство по подбору кабелей чтобы определить место в каталоге, где находятся полные сведения о кабеле, который вы ищете.

В списке перекрестных ссылок приведены эквивалентные номинальные значения. Фактическое поперечное сечение может отличаться от указанного. Если кабели изготовлены в соответствии с Европейским стандартом (мм²), то значение сечения AWG приведено приблизительно, и наоборот.

При использовании в условиях высокой нагрузки, когда ток достигает предельно допустимых значений, следует учитывать условия монтажа.

Оглавление

Руководство по подбору кабелей	Стр.
Многожильные кабели и кабели типа «витая пара»	2.2 – 2.22
Комбинированные кабели	2.23
Коаксиальные кабели	2.24 – 2.33

Примечание: для отделения десятичных разрядов чисел во всех языковых версиях каталога Belden EMEA Master Catalog используется точка.

Пожалуйста, ознакомьтесь с «Правилами использования каталога» на стр. 23.22.

Многожильные кабели и кабели типа «витая пара»

Число проводников	Число пар	Много-проволочный (мм/AWG*)	Однопро-волочный (мм)	Дрена-жный прово-дник	Неэкраниро-ванные кабели		Общая спираль		Общая оплетка		Общая фольга		Общая фольга/ оплетка		Индивидуальная фольга		Индивидуальная оплетка		
					Изделие №	Стра-ница	Изделие №	Стра-ница	Изделие №	Стра-ница	Изделие №	Стра-ница	Изделие №	Стра-ница	Изделие №	Стра-ница	Изделие №	Стра-ница	Изделие №
28 AWG 0.07 mm² 0.40 0.30																			
4	none	19x40							1804A	19.10									
	2	7x36		x									8132	5.14					
	2	7x36		x									9804	5.13					
6	3	7x36		x									8133	5.14					
	3	7x36		x									9805	5.13					
8	4	7x36		x									8134	5.14					
	4	7x36		x									9806	5.13					
10	5	7x36		x									8135	5.14					
	5	7x36		x									9807	5.13					
14	7	7x36		x									9808	5.13					
16	8	7x36		x									8138	5.14					
18	9	7x36		x									9809	5.13					
24	12	7x36		x									9812	5.13					
25	12+1/C	7x36		x									8142	5.14					
26	13	7x36		x									9813	5.13					
36	18	7x36		x									8148	5.14					
	18	7x36		x									9819	5.13					
50	25	7x36		x									8155	5.14					
	25	7x36		x									9825	5.13					
62	31	7x36		x									9814	5.13					
26 AWG 0.14 mm² 0.50 0.40																			
2	1	7x34		x							9180	19.16							
	1	7x0.16																BE46273*	19.18
	1	7x0.16																BE46202*	19.18
	1	18x0.1		x														BE46959*	19.17
	none	19x0.107							HMC0016	4.16									
	none	19x0.107							HMC0331	4.30									
	1	18x0.1		x														YE00193*	19.17
3	none	19x0.107											HMC0017	4.16					
	none	19x0.107											HMC0332	4.30					
4	none	30x40		x									1172A	19.10					
	2	7x34																	
	2	19x38		x														7884A	19.12
	2	7x34		x														7891A*	19.17
	2	7x0.16																BE46203*	19.18
	2	18x0.1		x														BE46923*	19.17
	none	19x0.107							HMC0018	4.16									
none	19x0.107							HMC0333	4.30										
5	none	19x0.107											HMC0019	4.16					
	none	19x0.107											HMC0334	4.30					
6	none	19x0.107											HMC0020	4.16					
	none	19x0.107											HMC0335	4.30					
7	none	19x0.107											HMC0021	4.16					
	none	19x0.107											HMC0336	4.30					
8	4	7x34		x									1868E	15.66					
	4	7x34		x									1868ENH	15.66					
	4	19x38		x														7885A	19.12
	4	7x34		x														7890A*	19.17
	4	7x0.16																BE46204*	19.18
	4	18x0.1																BE46312*	19.12
	4	18x0.1		x														BE46925*	19.17

* Индивидуально экранированные пары или тройки проводников, плюс общая оплетка или общая фольга и оплетка.

Цифры без десятичной точки показывают размер AWG.

Многожильные кабели и кабели типа «витая пара»

Число проводников	Число пар	Много-проводочный (мм/AWG*)	Одно-проводочный (мм)	Дрена-жный прово-дник	Неэкраниро-ванные кабели		Общая спираль		Общая оплетка		Общая фольга		Общая фольга/оплетка		Индивидуальная фольга		Индивидуальная оплетка		
					Изделие №	Стра-ница	Изделие №	Стра-ница	Изделие №	Стра-ница	Изделие №	Стра-ница	Изделие №	Стра-ница	Изделие №	Стра-ница	Изделие №	Стра-ница	Изделие №
26 AWG 0.14 mm² 0.50 0.40 (продолжение)																			
16	8	7x34		x												7880A*	19.17		
	8	19x38		x														7886A	19.12
	8	7x0.16																BE46266*	19.18
	8	18x0.1																BE46313*	19.12
20	8	18x0.1		x														BE46935*	19.17
	10	7x0.16																BE46208*	19.18
24	10	18x0.1		x														BE46936*	19.17
	12	19x38		x														7887A	19.12
	12	7x34		x												7892A*	19.17		
	12	7x0.16																BE46205*	19.18
32	12	18x0.1																BE46315*	19.12
	12	18x0.1		x														BE46937*	19.17
	16	19x38		x														7888A	19.12
	16	7x34		x												7893A*	19.17		
48	16	7x0.16																BE46207*	19.18
	16	18x0.1																BE46305*	19.12
	16	18x0.1		x														BE46938*	19.17
80	24	19x38		x														7889A	19.12
	24	18x0.1																BE46306*	19.12
80	40	18x0.1																BE46948*	19.12
25 AWG 0.16 mm² 0.50 0.45																			
1	none	7x33							8410	19.21									
24 AWG 0.22 mm² 0.60 0.50																			
1	none	8x0.193							HMC0486	4.37									
2	1	7x32		x								1508A	19.14						
	1	7x32		x								1508ENH	19.14						
	1	7x32		x								1800B	19.16						
	1	41x40		x					1800F	19.16									
	1	7x32		x								1883A	19.11						
	1	41x40		x										7200A	18.37				
	1	41x40		x										7205A	18.37				
	1	41x40		x										7206A	18.37				
	none	105x44					9397	19.9											
	1	19x36		x								9452	19.11						
	1	7x32		x								9501	5.7						
	1	7x32		x										9841	18.32				
	1	7x32		x										9841LS	18.32				
	1	7x32		x										9841NH	18.32				
	none	32x0.1					BE46349	19.9											
	1	7x32		x								82641	5.8						
	none	19x0.127								HMC0022	4.16								
none	19x0.127								HMC0337	4.30									
none	7x0.20								HMC0355	4.31									
none	7x0.20								HMC0379	4.32									
none	8x0.193								HMC0487	4.37									
3	none	105x44				9398	19.9												
	none	7x32		x							9533	4.6							
	none	7x32											9608	4.9					
	none	7x32		x									9925	4.11					
	none	7x32											83503	4.12					
	none	19x0.127							HMC0023	4.16									
	none	19x0.127							HMC0338	4.30									
	none	7x0.20							HMC0356	4.31									
	none	7x0.20							HMC0380	4.32									
	none	8x0.193							HMC0488	4.37									

* Индивидуально экранированные пары или тройки проводников, плюс общая оплетка или общая фольга и оплетка.
 # Цифры без десятичной точки показывают размер AWG.

Многожильные кабели и кабели типа «витая пара»

Число проводников	Число пар	Много-проволочный (мм/AWG†)	Одно-проволочный (мм)	Дрена-жный прово-дник	Неэкраниро-ванные кабели		Общая спираль		Общая оплетка		Общая фольга		Общая фольга/ оплетка		Индивидуальная фольга		Индивидуальная оплетка			
					Изделие №	Стра-ница	Изделие №	Стра-ница	Изделие №	Стра-ница	Изделие №	Стра-ница	Изделие №	Стра-ница	Изделие №	Стра-ница	Изделие №	Стра-ница	Изделие №	Стра-ница
24 AWG 0.22 mm² 0.60 0.50 (продолжение)																				
4	none	41x40							1192A	19.10										
	2		Однопроволочный		1227A1	15.58														
	2		Однопроволочный		1243A2	15.58														
	2	7x32		x							1419A	5.9								
	2	7x32		x											1509C*	19.14				
	2	7x32		x											1509ENH*	19.14				
	2	7x32		x											1802B	19.16				
	2	41x40		x													1902A	19.13		
	2	41x40		x																
	2			Однопроволочный	x					7933A	18.8		7201A	18.37						
	2	7x32		x									8102	5.17						
	2	7x32		x											8162*	5.25				
	2	7x32													8332	5.15				
	2	7x32		x						9502†	5.7									
	none	7x32		x						9534	4.6									
	none	7x32											9609	4.9						
	2	7x32		x												9729	5.20	18.33		
	2	7x32		x												9729LS**	18.33			
	2	7x32		x												9729NH	18.33			
	2	7x32		x																
	2	7x32		x									9829	5.16						
	2	7x32		x									9842	18.32						
	2	7x32		x									9842LS**	18.32						
	2	7x32		x									9842NH	18.32						
	none	7x32		x									9927	4.11						
	2	7x32		x						82502	5.8									
	none	7x32											83504	4.12						
	none	19x0.127							HMC0024	4.16										
	none	19x0.127							HMC0339	4.30										
	none	7x0.20							HMC0357	4.31										
none	7x0.20							HMC0381	4.32											
none	8x0.193							HMC0489	4.37											
2	8x0.193							HMC0630	5.26											
5	none	7x32		x							9535	4.6								
	none	7x32											9610	4.9						
	none	7x32		x									9929	4.11						
	none	19x0.127						HMC0025	4.16											
	none	19x0.127						HMC0340	4.30											
	none	8x0.193						HMC0490	4.37											
6	3	7x32		x							1420A	5.9								
	3	7x32											3120A	18.27						
	3	41x40		x									7202A	18.37						
	3	7x32		x									8103	5.17						
	3	7x32		x											8163*	5.25				
	3	7x32											8333	5.15						
	3	7x32		x					9503	5.7										
	none	7x32		x					9536	4.6										
	none	7x32											9611	4.9						
	3	7x32		x					9680	5.9										
	3	7x32		x											9730	5.20				
	3	7x32		x									9830	5.16						
	3	7x32		x									9843	18.32						
	3	7x32		x									9843NH	18.32						
	none	7x32		x									9931	4.11						
	3	7x32		x					82503	5.8										
	none	7x32											83506	4.12						
	none	19x0.127						HMC0026	4.16											
	none	19x0.127						HMC0341	4.30											
	none	8x0.193						HMC0491	4.37											
3	8x0.193						HMC0631	5.26												

* Индивидуально экранированные пары или тройки проводников, плюс общая оплетка или общая фольга и оплетка. • ** Бронированный # Цифры без десятичной точки показывают размер AWG.

† Сертифицировано Управлением по ресурсам окружающей среды штата Пенсильвания и Управлением США по охране труда и промышленной гигиене в горнодобывающей промышленности. Кабели RG/U, поставляемые по заказу, не перечислены.

Многожильные кабели и кабели типа «витая пара»

Число проводников	Число пар	Много-проводочный (мм/АWG*)	Одно-проводочный (мм)	Дрена-жный прово-дник	Неэкраниро-ванные кабели		Общая спираль		Общая оплетка		Общая фольга		Общая фольга/ оплетка		Индивидуальная фольга		Индивидуальная оплетка			
					Изделие №	Стра-ница	Изделие №	Стра-ница	Изделие №	Стра-ница	Изделие №	Стра-ница	Изделие №	Стра-ница	Изделие №	Стра-ница	Изделие №	Стра-ница	Изделие №	Стра-ница
24 AWG 0.22 mm² 0.60 0.50 (продолжение)																				
7	none	7x32			x							9537	4.6							
	none	7x32												9612	4.9					
	none	7x32			x									9932	4.11					
	none	19x0.127							HMC0027	4.16										
	none	19x0.127							HMC0342	4.30										
	none	8x0.193							HMC0492	4.37										
8	4		Однопроводочный			1229A1	15.58													
	4		Однопроводочный			1245A2	15.58													
	4		Однопроводочный	x							1300SB	7.5								
	4	7x32				1304A	19.22													
	4	7x32				1305A	19.22													
	4	7x32			x								1421A	5.9						
	4	7x32			x											1510C*	19.14			
	4		Однопроводочный			1583A	15.52													
	4		Однопроводочный			1583E	15.52													
	4		Однопроводочный			1583ENH	15.52													
	4		Однопроводочный			1585A	15.53													
	4	7x32				1592A	15.65													
	4		Однопроводочный			1594A	15.52													
	4		Однопроводочный	x								1633E	15.62							
	4		Однопроводочный	x								1633ENH	15.62							
	4		Однопроводочный	x										1633ES	15.63					
	4		Однопроводочный	x										1633ENS	15.63					
	4		Однопроводочный			1700A	15.49													
	4		Однопроводочный			1700E	15.49													
	4		Однопроводочный			1700ENH	15.49													
	4	7x32				1752A	15.65													
	4	7x32			x												1803F*	19.18		
	4	7x32				1875GB	15.64													
	4	41x40			x														1904A	19.13
	4	41x40			x										7203A	18.37				
	4		Однопроводочный			7883A	15.64													
	4		Однопроводочный			7918A	18.8													
	4		Однопроводочный	x								7919A	18.8							
	4		Однопроводочный	x										7921A	18.7					
	4		Однопроводочный			7923A	18.9													
	4	7x32				7924A	18.10													
	4		Однопроводочный			7928A	18.8													
	4		Однопроводочный	x								7929A	18.7							
	4		Однопроводочный			7987R	21.9													
	4		Однопроводочный			7988P	15.68													
	4		Однопроводочный			7988R	15.68 21.9													
4		Однопроводочный			7997A	15.52														
4	7x32			x									8104	5.17						
4	7x32			x											8164*	5.25				
4	7x32												8334	5.15						
4	7x32			x							9504	5.7								
none	7x32			x							9538	4.6								
none	7x32												9613	4.9						
4	7x32			x									9681	5.9						
4	7x32			x											9728	5.20				
4	7x32			x										9831	5.16					
4	7x32			x										9844	18.32					
none	7x32			x										9933	4.11					
4		Однопроводочный			11700A	18.9														
4	7x32			x								82504	5.8							
4		Однопроводочный			121700A**	18.9														
4		Однопроводочный			24566315/2412	15.47														
4		Однопроводочный			24566345/2412	15.47														
4		Однопроводочный			24566915/2412	15.47														

* Индивидуально экранированные пары или тройки проводников, плюс общая оплетка или общая фольга и оплетка. • ** Бронированный
Цифры без десятичной точки показывают размер AWG.

Многожильные кабели и кабели типа «витая пара»

Число проводников	Число пар	Много-проводочный (мм/AWG*)	Одно-проводочный (мм)	Дрена-жный прово-дник	Неэкраниро-ванные кабели		Общая спираль		Общая оплетка		Общая фольга		Общая фольга/ оплетка		Индивидуальная фольга		Индивидуальная оплетка		
					Изделие №	Стра-ница	Изделие №	Стра-ница	Изделие №	Стра-ница	Изделие №	Стра-ница	Изделие №	Стра-ница	Изделие №	Стра-ница	Изделие №	Стра-ница	Изделие №
24 AWG 0.22 mm² 0.60 0.50 (продолжение)																			
8	4		Однопроводочный		24566945/2412	15.47													
	4		Однопроводочный		24567315/2413	15.47													
	4		Однопроводочный		24567345/2413	15.47													
	4		Однопроводочный		24567915/2413	15.47													
	4		Однопроводочный		24567945/2413	15.47													
	4		Однопроводочный		24568005	15.47													
	4		Однопроводочный		24568015	15.47													
	4		Однопроводочный		24568315	15.47													
	4		Однопроводочный		24568331	15.47													
	4		Однопроводочный		24570157/1214	15.50													
	4		Однопроводочный		24570161/1212	15.50													
	4		Однопроводочный		24570166/1212	15.50													
	4		Однопроводочный		24570452/1212	15.50													
	4		Однопроводочный		24570460/1212	15.50													
	4		Однопроводочный		24570800/1213	15.50													
	4		Однопроводочный		24570808/1213	15.50													
	4		Однопроводочный		24570810/1213	15.50													
	4		Однопроводочный		24570812/1213	15.50													
	4		Однопроводочный		24598301/1214	15.50													
	4		Однопроводочный		24598331/1214	15.50													
4		Однопроводочный		BEV1212	18.7														
4		Однопроводочный	x									BEV3212	18.7						
none	8x0.193							HMC0493	4.37										
4	8x0.193							HMC0632	5.26										
9	none	7x32		x							9539	4.6							
	none	7x32											9614	4.9					
	none	7x32		x									9934	4.11					
10	5	7x32		x							1422A	5.9							
	5	7x32		x									8105	5.17					
	5	7x32		x											8165*	5.25			
	5	7x32											8335	5.15					
	5	7x32		x						9505	5.7								
	none	7x32		x						9540	4.6								
	none	7x32											9615	4.9					
	5	7x32		x									9832	5.16					
	none	7x32		x									9935	4.11					
	5	7x32		x							82505	5.8							
5	8x0.193							HMC0633	5.26										
12	6	7x32		x							1423A	5.9							
	6	7x32		x											1511C*	19.14			
	6	41x40		x												1906A	19.13		
	6	7x32		x									8106	5.17					
	6	7x32		x											8166*	5.25			
	6	7x32											8336	5.15					
	6	7x32		x					9506	5.7									
	6	7x32		x					9682	5.9									
	6	7x32		x											9731	5.20			
	6	7x32		x						82506	5.8								
6	8x0.193							HMC0634	5.26										
14	7	7x32		x									8107	5.17					
	7	7x32		x											8167*	5.25			
	7	7x32											8337	5.15					
	7	7x32		x						9507	5.7								
15	none	7x32		x							9541	4.7							
	none	7x32											9616	4.9					
	none	7x32		x									9936	4.11					
16	8	7x32		x											1512C*	19.14			
	8	7x32		x											1512ENH*	19.14			
	8		Однопроводочный		1667E	15.53													
	8	8x0.193								HMC0635	5.26								

* Индивидуально экранированные пары или тройки проводников, плюс общая оплетка или общая фольга и оплетка.

Цифры без десятичной точки показывают размер AWG.

Многожильные кабели и кабели типа «витая пара»

Число проводников	Число пар	Много-проводочный (мм/AWG*)	Одно-проводочный (мм)	Дрена-жный провод-ник	Неэкраниро-ванные кабели		Общая спираль		Общая оплетка		Общая фольга		Общая фольга/оплетка		Индивидуальная фольга		Индивидуальная оплетка		
					Изделие №	Стра-ница	Изделие №	Стра-ница	Изделие №	Стра-ница	Изделие №	Стра-ница	Изделие №	Стра-ница	Изделие №	Стра-ница	Изделие №	Стра-ница	Изделие №
24 AWG 0.22 mm² 0.60 0.50 (продолжение)																			
16	8		Однопроводочный		1667ENH	15.53													
	8		Однопроводочный	X							1668E	15.62							
	8		Однопроводочный	X							1668ENH	15.62							
	8		Однопроводочный	X									1668ES	15.63	21.6				
	8		Однопроводочный	X									1668ENS	15.63					
	8	7x32		X												1805F*	19.18		
	8	7x32		X														1908A	19.13
	8	7x32		X									8108	5.17			8168*	5.25	
	8	7x32		X							9508	5.7							
18	9	7x32		X								9509	5.7						
	9	7x32		X								9683	5.9						
	9	7x32		X											9732	5.20			
	9	7x32		X								82509	5.8						
20	10	7x32		X										8110	5.17				
	10	7x32		X												8170*	5.25		
	10	7x32		X									8340	5.15					
	none	7x32		X							9510	5.7							
	10	8x0.193		X						HMC0636	5.26								
22	11	7x32		X											9733	5.20			
24	12	7x32		X											1513C*	19.14			
	12	7x32		X											1806F*	19.18			
	12	41x40		X													1912A	19.13	
	12	7x32		X											9734	5.20			
	12	8x0.193		X						HMC0637	5.26								
25	12+1/C	7x32		X								1424A	5.9						
	12+1/C	7x32		X										8112	5.17				
	12+1/C	7x32		X										8342	5.15				
	none	7x32		X								9543	4.7						
	none	7x32		X										9617	4.9				
	12+1/C	7x32		X								9684	5.9						
none	7x32		X										9937	4.11					
30	15	7x32		X								1425A	5.9						
	15	7x32		X										8115	5.17				
	15	7x32		X												8175*	5.25		
	15	7x32		X										8345	5.15				
	15	7x32		X								9515	5.7						
	none	7x32		X								9544	4.7						
15	7x32		X												9735	5.20			
32	16	7x32		X											1514C*	19.14			
	16	7x32		X											1850F*	19.18			
	16	41x40		X													1916A	19.13	
34	17	7x32		X											9736	5.20			
36	18	7x32		X										8118	5.17				
	18	7x32		X												8178*	5.25		
	18	7x32		X										8348	5.15				
37	none	7x32		X										9618	4.9				
	none	7x32		X										9938	4.11				
38	19	7x32		X								9519	5.7						
	19	7x32		X												9737	5.20		
40	20	7x32		X												1515C*	19.14		
	none	7x32		X								9545	4.7						
48	24	7x32		X												1516C*	19.14		
	24	7x32		X												1852F*	19.18		
	24		Однопроводочный		1700S6	15.55	21.5												

* Индивидуально экранированные пары или тройки проводников, плюс общая оплетка или общая фольга и оплетка.
 # Цифры без десятичной точки показывают размер AWG.

Множильные кабели и кабели типа «витая пара»

Число проводников	Число пар	Много-проводочный (мм/AWG*)	Одно-проводочный (мм)	Дренажный проводник	Неэкранированные кабели		Общая спираль		Общая оплетка		Общая фольга		Общая фольга/оплетка		Индивидуальная фольга		Индивидуальная оплетка		
					Изделие №	Страница	Изделие №	Страница	Изделие №	Страница	Изделие №	Страница	Изделие №	Страница	Изделие №	Страница	Изделие №	Страница	Изделие №
24 AWG 0.22 mm² 0.60 0.50 (продолжение)																			
48	24		Однопроводочный		1701S6	15.55													
	24	41x40		x													1924A	19.13	
50	25		Однопроводочный		1232A1	15.58													
	25		Однопроводочный		1864A	15.57													
	25		Однопроводочный		1871A	15.57													
	25	7x32		x							8125	5.17			8185*	5.25			
	25	7x32		x									8355	5.15					
	25	7x32		x							9525	5.8							
	none	7x32		x							9546	4.7							
	none	7x32											9619	4.9					
	25		Однопроводочный		24576125	15.54													
	25		Однопроводочный		24577125	15.54													
	25		Однопроводочный		25500027	15.56													
25		Однопроводочный		25500028	15.56														
25		Однопроводочный		NN00097	15.59														
52	26	7x32		x												1517C*	19.14		
54	27	7x32		x												9738	5.20		
64	32	7x32		x												1518C*	19.14		
	32	7x32		x												1854F*	19.18		
	32	41x40		x													1932A	19.13	
100	50	7x32		x							9550	5.8							
	50		Однопроводочный		NN00099	15.59													
104	52	7x32		x												1519C*	19.14		
200	100		Однопроводочный	x	NN00101	15.59													
23 AWG 0.26 mm² 0.65 0.57																			
8	4		Однопроводочный		1872A	15.48													
	4		Однопроводочный		1874A	15.48													
	4		Однопроводочный														1885ENH*	15.60	
	4		Однопроводочный		7812E	15.46													
	4		Однопроводочный		7812ENH	15.46													
	4		Однопроводочный		7851A	15.44													
	4		Однопроводочный		7851NH	15.44													
	4		Однопроводочный		7852A	15.44													
	4		Однопроводочный	x							7860ENH	15.61							
	4		Однопроводочный	x									7860ENS	15.61					
	4		Однопроводочный		7927A	18.11													
	4		Однопроводочный		7931A	18.10													
	4		Однопроводочный		7965E	15.51													
	4		Однопроводочный		7965ENH	15.51													
	4		Однопроводочный		7989P	15.67													
	4		Однопроводочный		7989R	15.67													
						21.9													
	4		Однопроводочный		11872A	18.11													
	4		Однопроводочный		121872A**	18.11													
	4		Однопроводочный		24586385/4812LX	15.45													
4		Однопроводочный		24586985/4812LX	15.45														
4		Однопроводочный		24587385/4813LX	15.45														
4		Однопроводочный		24587985/4813LX	15.45														
4		Однопроводочный		24588085/4824LX	15.45														
16	8		Однопроводочный													1887ENH*	15.60		
22 AWG 0.34 mm² 0.80 0.64																			
1	none	11x0.193						HMC0494	4.37										
2	1	7x30		x									1696A	19.16					
	1	7x30		x						3077ELS**	18.20								
	1	7x30		x						3077ENH	18.20								

* Индивидуально экранированные пары или тройки проводников, плюс общая оплетка или общая фольга и оплетка. • ** Бронированный
Цифры без десятичной точки показывают размер AWG.

Многожильные кабели и кабели типа «витая пара»

Число проводников	Число пар	Много-проводочный (мм/AWG*)	Одно-проводочный (мм)	Дрена-жный прово-дник	Неэкраниро-ванные кабели		Общая спираль		Общая оплетка		Общая фольга		Общая фольга/оплетка		Индивидуальная фольга		Индивидуальная оплетка		
					Изделие №	Стра-ница	Изделие №	Стра-ница	Изделие №	Стра-ница	Изделие №	Стра-ница	Изделие №	Стра-ница	Изделие №	Стра-ница	Изделие №	Стра-ница	Изделие №
22 AWG 0.34 mm² 0.80 0.64 (продолжение)																			
2	1	7x30		x							3077F	18.20							
	1	7x30		x							3078F	18.21							
	1		Однопроводочный											3079A	18.21				
	1		Однопроводочный											3079ALS**	18.21				
	1		Однопроводочный											3079ANH	18.21				
	1	7x30												3079E	18.21				
	1	7x30		x										3105A	18.28				
	1		Однопроводочный			7701NH	18.30	21.7											
	1		Однопроводочный	x								7703NH	18.30						
	none	7x30				8442	4.4												
	1	7x30		x								8451	19.11						
	1	7x30		x								8761	5.10						
	1	19x34		x								9182	18.16						
	1	19x34		x								9182NH	18.16						
	1	7x30		x								9451	19.11						
	1	7x30		x								9451SB	7.3						
	none	7x30												83552	4.12				
	1	19x34		x								89182	18.16						
	none	19x0.160									HMC0028	4.16							
	none	19x0.160									HMC0343	4.30							
none	7x0.25									HMC0358	4.31								
none	7x0.25									HMC0382	4.32								
none	11x01.93												HMC0444	4.35					
none	11x01.93												HMC0495	4.37					
3	1+1/C	7x30		x										3106A	18.28				
	none	7x30			8443	4.4													
	none	7x30												9939	4.10				
	none	7x30												83553	4.12				
	none	19x0.160									HMC0029	4.16							
	none	19x0.160									HMC0344	4.30							
	none	7x0.25									HMC0359	4.31							
	none	7x0.25									HMC0383	4.32							
	none	11x01.93												HMC0445	4.35				
	none	11x01.93												HMC0496	4.37				
4	2	19x34		x												1504A	21.10		
	2		Однопроводочный													1634A*	15.71		
	2	7x30		x												1814R*	19.15		
	2	7x30		x										3107A	18.28				
	2		Однопроводочный		7702NH	18.30													
	2		Однопроводочный	x								7704NH	18.30						
	2	7x30												8302	5.18				
	none	7x30			8444	4.4													
	2	7x30		x												8723	5.22	18.34	
	2	7x30		x												8723LS**	18.34		
	2	7x30		x												8723NH	18.34		
	2	7x30		x												8723SB	7.3		
	2	7x30		x												8728	19.11		
	none	7x30												9940	4.10				
	2		Однопроводочный														9688*	15.71	
	none	7x30												83554	4.12				
	2	7x30		x												88723	18.34		
	2	7x0.25		x								BE43906	19.21						
	none	19x0.160										HMC0030	4.16						
	none	19x0.160										HMC0345	4.30						
	none	7x0.25										HMC0360	4.31						
	none	7x0.25										HMC0384	4.32						
	none	11x0.193														HMC0446	4.35		
none	11x01.93														HMC0497	4.37			

* Индивидуально экранированные пары или тройки проводников, плюс общая оплетка или общая фольга и оплетка. •** Бронированный

Цифры без десятичной точки показывают размер AWG.

Многожильные кабели и кабели типа «витая пара»

Число проводников	Число пар	Много-проволочный (мм/AWG*)	Одно-проволочный (мм)	Дренажный проводник	Неэкранированные кабели		Общая спираль		Общая оплетка		Общая фольга		Общая фольга/оплетка		Индивидуальная фольга		Индивидуальная оплетка		
					Изделие №	Страница	Изделие №	Страница	Изделие №	Страница	Изделие №	Страница	Изделие №	Страница	Изделие №	Страница	Изделие №	Страница	Изделие №
22 AWG 0.34 mm² 0.80 0.64 (продолжение)																			
5	none	7x30			8445	4.4													
	none	7x30											9941	4.10					
	none	19x0.160						HMC0031	4.16										
	none	19x0.160						HMC0346	4.30										
	none	11x01.93											HMC0447	4.35					
	none	11x01.93							HMC0498	4.37									
6	3	7x30		x									3108A	18.28					
	3	7x30											8303	5.18					
	3	7x30		x											8777	5.22	18.33		
	3	7x30		x											8777LS**	18.34			
	3	7x30		x											8777NH	18.33			
	3	7x30		x											8777SB	7.3			
	none	7x30											9942	4.10					
	3	7x30		x											82777	5.22			
	none	7x30											83556	4.12					
	none	19x0.160						HMC0032	4.16										
	none	19x0.160						HMC0347	4.30										
	none	11x01.93											HMC0448	4.35					
none	11x01.93							HMC0499	4.37										
7	none	7x30			9430	4.4													
	none	7x30											9943	4.10					
	none	19x0.160						HMC0033	4.16										
	none	19x0.160						HMC0348	4.30										
	none	11x01.93											HMC0449	4.35					
	none	11x01.93							HMC0500	4.37									
8	4	7x30		x											1815R*	19.15			
	4	7x30		x									3109A	18.28					
	4		Однопроволочный		7922A	18.10							8304	5.18					
	4	7x30											9944	4.10					
	none	7x30			9421	4.4													
	none	7x30																	
none	11x01.93							HMC0501	4.37										
9	none	7x30			9423	4.4													
	none	7x30											9945	4.10					
	none	7x30											83559	4.12					
10	5	7x30													8305	5.18			
	none	7x30			8456	4.4													
	none	7x30											9946	4.10					
12	6	7x30		x											1816R*	19.15			
	6	7x30											8306	5.18					
	6	7x30		x											8778	5.22			
	none	7x30											83562	4.12					
14	7	7x30										8307	5.18						
15	none	7x30											9947	4.10					
	8	7x30		x											1817R*	19.15			
16	8	7x30											8308	5.18					
	8	7x30																	
18	9	7x30		x											8774	5.22			
19	none	7x30											83569	4.12					
20	10	7x30											8310	5.18					
24	12	7x30		x											1818R*	19.15			
25	12+1/C	7x30		x									8312	5.18					
	none	7x30											9948	4.10					
30	15	7x30		x									8315	5.18					

* Индивидуально экранированные пары или тройки проводников, плюс общая оплетка или общая фольга и оплетка. • ** Бронированный

Цифры без десятичной точки показывают размер AWG.

Многожильные кабели и кабели типа «витая пара»

Число проводников	Число пар	Много-проводочный (мм/АWG*)	Одно-проводочный (мм)	Дрена-жный прово-дник	Неэкраниро-ванные кабели		Общая спираль		Общая оплетка		Общая фольга		Общая фольга/оплетка		Индивидуальная фольга		Индивидуальная оплетка		
					Изделие №	Стра-ница	Изделие №	Стра-ница	Изделие №	Стра-ница	Изделие №	Стра-ница	Изделие №	Стра-ница	Изделие №	Стра-ница	Изделие №	Стра-ница	Изделие №
22 AWG 0.34 mm² 0.80 0.64 (продолжение)																			
32	16	7x30		x												1819R*	19.15		
36	18	7x30											8318	5.18					
37	none	7x30											9949	4.10					
40	20	7x30		x												1820R*	19.15		
48	24	7x30		x												1821R*	19.15		
50	25	7x30											8325	5.18					
	none	7x30											9950	4.10					
52	26	7x30		x												1822R*	19.15		
64	32	7x30		x												1823R*	19.15		
20 AWG 0.50 mm² 0.90 0.81																			
1	none	16x0.193						HMC0502	4.37										
2	1	7x28			8205	5.4													
	none	26x34						8412	19.9										
	1	7x28		x						8762	5.10								
	1	7x28		x						9154	5.10								
	1	7x28											9207	18.15					
	1	7x28											9207NH	18.15					
	1	7x28		x									9463	18.13					
	1	7x28		x									9463DB	18.13					
	1	42x36											9463F	18.13					
	1	7x28		x									9463LS**	18.13					
	1	7x28		x									9463NH	18.13					
	1	7x28		x							9464	5.10							
	1	7x28		x									89463	18.14					
	1	7x28		x									129463**	18.14					
	1	7x28		x									139463**	18.14					
	1	7x28		x									189463**	18.14					
none	19x0.203							HMC0034	4.16										
none	19x0.203							HMC0349	4.30										
none	16x0.20							HMC0361	4.31										
none	16x0.20							HMC0385	4.32										
none	16x0.193												HMC0451	4.35					
none	16x0.193							HMC0503	4.37										
3	none	7x28		x								8772	4.8						
	none	19x0.203						HMC0035	4.16										
	none	19x0.203						HMC0350	4.30										
	none	7x28		x									1348A	18.29					
	none	16x0.20						HMC0362	4.31										
	none	16x0.20						HMC0386	4.32										
	none	16x0.193											HMC0452	4.35					
	none	16x0.193						HMC0504	4.37										
4	none	26x34						8424	19.10										
	2	7x28		x												9402	5.23		
	none	19x0.203						HMC0036	4.16										
	none	19x0.203						HMC0351	4.30										
	none	16x0.20						HMC0363	4.31										
	none	16x0.20						HMC0387	4.32										
	none	16x0.193											HMC0453	4.35					
	none	16x0.193						HMC0505	4.37										
5	2		Однопроводочный	x								YE00820	21.8						
	2		Однопроводочный	x								YE00906	21.8						
	2	16x0.193						HMC0638	5.26										
	none	19x0.203						HMC0037	4.16										
none	19x0.203						HMC0352	4.30											
none	16x0.193											HMC0454	4.35						
none	16x0.193						HMC0506	4.37											

* Индивидуально экранированные пары или тройки проводников, плюс общая оплетка или общая фольга и оплетка. • ** Бронированный
Цифры без десятичной точки показывают размер AWG.

Многожильные кабели и кабели типа «витая пара»

Число проводников	Число пар	Много-проволочный (мм/AWG*)	Одно-проволочный (мм)	Дрена-жный прово-дник	Неэкраниро-ванные кабели		Общая спираль		Общая оплетка		Общая фольга		Общая фольга/ оплетка		Индивидуальная фольга		Индивидуальная оплетка		
					Изделие №	Стра-ница	Изделие №	Стра-ница	Изделие №	Стра-ница	Изделие №	Стра-ница	Изделие №	Стра-ница	Изделие №	Стра-ница	Изделие №	Стра-ница	Изделие №
20 AWG 0.50 mm² 0.90 0.81 (продолжение)																			
6	3	7x28				9750	5.4												
	3	7x28			x											9873	5.23		
	none	19x0.203								HMC0038	4.16								
	none	19x0.203								HMC0353	4.30								
	none	16x0.193											HMC0455	4.35					
	none	16x0.193								HMC0507	4.37								
7	3	16x0.193								HMC0639	5.26								
	none	19x0.203								HMC0039	4.16								
	none	19x0.203								HMC0354	4.30								
	none	16x0.193											HMC0456	4.35					
8	none	16x0.193								HMC0508	4.37								
	4	7x28			x										9901*	15.70			
	4	7x28			x										89901*	15.70			
	none	16x0.193											HMC0457	4.35					
10	none	16x0.193																	
	none	16x0.193											HMC0509	4.37					
12	none	16x0.193																	
	6	7x28				9751	5.4												
18	6	7x28			x											9874	5.23		
	none	16x0.193											HMC0459	4.35					
30	9	7x28				9752	5.4												
	9	7x28			x											9875	5.23		
18 AWG 0.75 mm² 1.20 1.02																			
2	1	7x26			x							3076ELS**	18.20						
	1	7x26			x							3076ENH	18.20						
	1	7x26			x							3076F	18.20						
	1	7x26			x									3072F	18.17				
	1	7x26			x									3073F	18.17				
	1	7x26			x									3074F	18.17				
	1	7x26					8461	5.4											
	1	16x30			x							8760	18.35						
	1	16x30			x							8760LS**	18.35						
	1	16x30			x							8760NH	18.35						
	none		Однопроволочный				9571	4.13											
	none		Однопроволочный		x							9574	4.13						
	1	16x30					9740	5.4											
	1	19x30					82740	5.5											
	1	19x30			x								82760	5.10					
	none	24x0.20					HMC0001	4.15											
	none	24x0.20					HMC0040	4.17											
	none	24x0.20					HMC0100	4.20											
	none	24x0.20											HMC0120	4.21					
	none	24x0.20										HMC0190	4.24						
	none	24x0.20					HMC0215	4.25											
	none	24x0.20										HMC0263	4.27						
	none	24x0.20					HMC0311	4.29											
	none	24x0.20										HMC0364	4.31						
	none	24x0.20										HMC0388	4.32						
	none	22x0.193												HMC0461	4.35				
	none	22x0.193										HMC0511	4.37						
	none	24x0.20					SHO0001**	7.8											
	none	24x0.20					SHO0028**	7.9											
	1	7x0.36										SHO0055	7.10						
	none	7x0.36										SHO0088	7.13						
	3	none	16x30			x							8770	4.8					
none		24x0.20				HMC0002	4.15												
none		24x0.20				HMC0041	4.17												
none		24x0.20				HMC0101	4.20												

* Индивидуально экранированные пары или тройки проводников, плюс общая оплетка или общая фольга и оплетка. • ** Бронированный
Цифры без десятичной точки показывают размер AWG.

Многожильные кабели и кабели типа «витая пара»

Число проводников	Число пар	Много-проволочный (мм/АWG*)	Одно-проволочный (мм)	Дрена-жный прово-дник	Неэкраниро-ванные кабели		Общая спираль		Общая оплетка		Общая фольга		Общая фольга/ оплетка		Индивидуальная фольга		Индивидуальная оплетка	
					Изделие №	Стра-ница	Изделие №	Стра-ница	Изделие №	Стра-ница	Изделие №	Стра-ница	Изделие №	Стра-ница	Изделие №	Стра-ница	Изделие №	Стра-ница
18 AWG 0.75 mm² 1.20 1.02 (продолжение)																		
3	none	16x30		x								8770	4.8					
	none	24x0.20			HMC0002	4.15												
	none	24x0.20			HMC0041	4.17												
	none	24x0.20			HMC0101	4.20												
	none	24x0.20									HMC0121	4.21						
	none	24x0.20							HMC0191	4.24								
	none	24x0.20			HMC0216	4.25					HMC0264	4.27						
	none	24x0.20			HMC0312	4.29												
	none	24x0.20							HMC0365	4.31								
	none	24x0.20							HMC0389	4.32								
	none	22x0.193										HMC0462	4.35					
	none	22x0.193							HMC0512	4.37								
	none	24x0.20			SHO0002**	7.8												
	none	24x0.20			SHO0029**	7.9												
none	7x0.36							SHO0089	7.13									
4	2	16x30			9156	5.4												
	none	19x30		x								9418	4.8					
	none	19x30	Однопроволочный	x								9578	4.13					
	none	19x30			82489	4.4												
	none	24x0.20			HMC0003	4.15												
	none	24x0.20			HMC0042	4.17												
	none	24x0.20			HMC0102	4.20												
	none	24x0.20									HMC0122	4.21						
	none	24x0.20							HMC0192	4.24								
	none	24x0.20			HMC0217	4.25					HMC0265	4.27						
	none	24x0.20			HMC0313	4.29												
	none	24x0.20							HMC0366	4.31								
	none	24x0.20							HMC0390	4.32								
	none	22x0.193										HMC0463	4.35					
none	22x0.193							HMC0513	4.37									
2	7x0.36							SHO0056	7.10									
5	none	24x0.20			HMC0004	4.15												
	none	24x0.20			HMC0043	4.17												
	none	24x0.20			HMC0103	4.20												
	none	24x0.20									HMC0123	4.21						
	none	24x0.20							HMC0193	4.24								
	none	24x0.20			HMC0218	4.25					HMC0266	4.27						
	none	24x0.20			HMC0314	4.29												
	none	22x0.193										HMC0464	4.35					
	none	24x0.20			SHO0003**	7.8												
	none	24x0.20			SHO0030**	7.9												
	none	7x0.36							SHO0090	7.13								
6	3	16x30			8690	5.5												
	3	19x30		x										9773	5.23			
	none	24x0.20			HMC0056	4.18												
	none	24x0.20									HMC0124	4.21						
	none	24x0.20			HMC0219	4.25												
	none	24x0.20							HMC0267	4.27								
	none	22x0.193										HMC0465	4.35					
3	22x0.193							HMC0640	5.26									
7	3	24x0.20			HMC0005	4.15												
	3	24x0.20			HMC0057	4.18												
	none	24x0.20									HMC0125	4.21						
	none	24x0.20							HMC0194	4.24								
	none	24x0.20			HMC0220	4.25												
	none	24x0.20							HMC0268	4.27								

** Бронированный

Цифры без десятичной точки показывают размер AWG.

Многожильные кабели и кабели типа «витая пара»

Число проводников	Число пар	Много-проволочный (мм/AWG*)	Одно-проволочный (мм)	Дрена-жный прово-дник	Неэкраниро-ванные кабели		Общая спираль		Общая оплетка		Общая фольга		Общая фольга/ оплетка		Индивидуальная фольга		Индивидуальная оплетка		
					Изделие №	Стра-ница	Изделие №	Стра-ница	Изделие №	Стра-ница	Изделие №	Стра-ница	Изделие №	Стра-ница	Изделие №	Стра-ница	Изделие №	Стра-ница	Изделие №
18 AWG 0.75 mm² 1.20 1.02 (продолжение)																			
7	none	22x0.193											HMC0466	4.35					
	none	7x0.36							SHO0091	7.13									
8	4	16x30				9157	5.5												
	none	24x0.20				HMC0058	4.18												
	none	22x0.193											HMC0467	4.35					
10	4	7x0.36							SHO0057	7.10									
	5	16x30				9159	5.5												
	none	24x0.20				HMC0059	4.18												
	none	22x0.193											HMC0468	4.35					
12	none	7x0.36							SHO0092	7.13									
	6	19x30		x											9774	5.23			
	none	24x0.20				HMC0060	4.18												
	none	22x0.193											HMC0469	4.35					
14	none	7x0.36							SHO0093	7.13									
	7	7x0.36																	
	none	24x0.20				HMC0061	4.18												
16	none	7x0.36							SHO0094	7.13									
	none	24x0.20				HMC0062	4.18												
18	none	7x0.36							SHO0095	7.13									
	9	19x30		x											9775	5.23			
19	none	7x0.36																	
	none	24x0.20							SHO0096	7.13									
20	none	7x0.36																	
	10	7x0.36							SHO0059	7.10									
24	none	7x0.36																	
	none	24x0.20				HMC0065	4.18												
25	none	7x0.36							SHO0097	7.13									
	none	24x0.20				HMC0066	4.18												
28	14	7x0.36							SHO0060	7.10									
38	19	7x0.36							SHO0061	7.10									
48	24	7x0.36							SHO0062	7.10									
17 AWG 1.00 mm² 1.40 1.15																			
2	none	32x0.20				HMC0006	4.15												
	none	32x0.20				HMC0044	4.17												
	none	32x0.20				HMC0104	4.20												
	none	32x0.20										HMC0126	4.21						
	none	32x0.20							HMC0195	4.24									
	none	32x0.20				HMC0221	4.25												
	none	32x0.20							HMC0269	4.27									
	none	32x0.20				HMC0316	4.29												
	none	32x0.20							HMC0367	4.31									
	none	32x0.20							HMC0391	4.32									
	none	32x0.20							HMC0403	4.33									
	none	32x0.20							HMC0423	4.34									
	none	20x0.243											HMC0471	4.35					
	none	20x0.243							HMC0514	4.37									
	none	20x0.243				HMC0524	4.38												
none	32x0.20				SHO0004**	7.8													
none	32x0.20				SHO0031**	7.9													
3	none	32x0.20				HMC0007	4.15												
	none	32x0.20				HMC0045	4.17												
	none	32x0.20				HMC0105	4.20												
	none	32x0.20										HMC0127	4.21						
	none	32x0.20							HMC0196	4.24									
	none	32x0.20				HMC0222	4.25												
none	32x0.20							HMC0270	4.27										

** Бронированный
Цифры без десятичной точки показывают размер AWG.

Многожильные кабели и кабели типа «витая пара»

Число проводников	Число пар	Много-проволочный (мм/АWG*)	Одно-проволочный (мм)	Дрена-жный прово-дник	Неэкраниро-ванные кабели		Общая спираль		Общая оплетка		Общая фольга		Общая фольга/ оплетка		Индивидуальная фольга		Индивидуальная оплетка	
					Изделие №	Стра-ница	Изделие №	Стра-ница	Изделие №	Стра-ница	Изделие №	Стра-ница	Изделие №	Стра-ница	Изделие №	Стра-ница	Изделие №	Стра-ница
17 AWG 1.00 mm² 1.40 1.15 (продолжение)																		
3	none	32x0.20			HMC0317	4.29												
	none	32x0.20							HMC0368	4.31								
	none	32x0.20							HMC0392	4.32								
	none	32x0.20							HMC0404	4.33								
	none	32x0.20							HMC0424	4.34								
	none	20x0.243										HMC0472	4.35					
	none	20x0.243							HMC0515	4.37								
	none	20x0.243				HMC0525	4.38											
	none	32x0.20				SHO0005**	7.8											
none	32x0.20				SHO0032**	7.9												
4	none	32x0.20			HMC0008	4.15												
	none	32x0.20			HMC0046	4.17												
	none	32x0.20			HMC0106	4.20												
	none	32x0.20									HMC0128	4.21						
	none	32x0.20							HMC0197	4.24								
	none	32x0.20			HMC0223	4.25												
	none	32x0.20							HMC0271	4.27								
	none	32x0.20			HMC0318	4.29												
	none	32x0.20							HMC0369	4.31								
	none	32x0.20							HMC0393	4.32								
	none	32x0.20							HMC0405	4.33								
	none	32x0.20							HMC0425	4.34								
	none	20x0.243										HMC0473	4.35					
	none	20x0.243							HMC0516	4.37								
none	20x0.243				HMC0526	4.38												
none	32x0.20				SHO0006**	7.8												
none	32x0.20				SHO0033**	7.9												
5	none	32x0.20			HMC0009	4.15												
	none	32x0.20			HMC0047	4.17												
	none	32x0.20			HMC0107	4.20												
	none	32x0.20									HMC0129	4.21						
	none	32x0.20							HMC0198	4.24								
	none	32x0.20			HMC0224	4.25												
	none	32x0.20							HMC0272	4.27								
	none	32x0.20			HMC0319	4.29												
	none	32x0.20							HMC0406	4.33								
	none	32x0.20							HMC0426	4.34								
none	20x0.243										HMC0474	4.35						
none	20x0.243							HMC0517	4.37									
6	none	32x0.20			HMC0067	4.18												
	none	32x0.20									HMC0130	4.21						
	none	32x0.20			HMC0225	4.25												
	none	32x0.20							HMC0273	4.27								
	none	20x0.243										HMC0475	4.35					
7	none	32x0.20			HMC0010	4.15												
	none	32x0.20			HMC0068	4.18												
	none	32x0.20									HMC0131	4.21						
	none	32x0.20							HMC0199	4.24								
	none	32x0.20			HMC0226	4.25												
	none	32x0.20							HMC0274	4.27								
	none	32x0.20			HMC0320	4.29												
none	20x0.243										HMC0476	4.35						
8	none	32x0.20			HMC0069	4.18												
	none	20x0.243										HMC0477	4.35					
10	none	32x0.20			HMC0070	4.18												
12	none	32x0.20			HMC0071	4.18												
14	none	32x0.20			HMC0072	4.18												
16	none	32x0.20			HMC0073	4.18												

** Бронированный

Цифры без десятичной точки показывают размер AWG.

Многожильные кабели и кабели типа «витая пара»

Число проводников	Число пар	Много-проволочный (мм/AWG*)	Одно-проволочный (мм)	Дрена-жный прово-дник	Неэкраниро-ванные кабели		Общая спираль		Общая оплетка		Общая фольга		Общая фольга/ оплетка		Индивидуальная фольга		Индивидуальная оплетка		
					Изделие №	Стра-ница	Изделие №	Стра-ница	Изделие №	Стра-ница	Изделие №	Стра-ница	Изделие №	Стра-ница	Изделие №	Стра-ница	Изделие №	Стра-ница	Изделие №
17 AWG 1.00 mm² 1.40 1.15 (продолжение)																			
18	none	32x0.20				HMC0074	4.18												
20	none	32x0.20				HMC0075	4.18												
24	none	32x0.20				HMC0076	4.18												
25	none	32x0.20				HMC0077	4.18												
16 AWG 1.50 mm² 1.50 1.30																			
2	none	65x34				1307A	21.10												
	1	19x29				8471	5.5 18.30 21.8												
	1	19x29				8471LS**	18.31												
	1	19x29				8471NH	18.31												
	none	19x29				8677	4.5												
	1	19x29			x						8719	5.11 18.31							
	none				Однопроволочный	9572	4.13												
	none				Однопроволочный	x					9575	4.13							
	none	26x30				9716	21.10												
	1				Однопроволочный								9860	18.15					
	1				Однопроволочный								9860LS**	18.15					
	1				Однопроволочный								9860NH	18.15					
	1	19x29				85102	18.31												
	none	25x0.23				BE46382	19.19												
	none	30x0.25				HMC0011	4.15												
	none	30x0.25				HMC0048	4.17												
	none	30x0.25				HMC0108	4.20												
	none	30x0.25									HMC0132	4.21							
	none	30x0.25								HMC0200	4.24								
	none	30x0.25				HMC0227	4.25												
	none	30x0.25								HMC0275	4.27								
	none	30x0.25				HMC0321	4.29												
	none	30x0.25								HMC0370	4.31								
	none	30x0.25								HMC0394	4.32								
	none	30x0.25								HMC0407	4.33								
	none	30x0.25								HMC0427	4.34								
	none	28x0.245											HMC0479	4.36					
	none	28x0.245								HMC0518	4.38								
none	28x0.245				HMC0527	4.38													
none	30x0.25				SHO0007**	7.8													
none	30x0.25				SHO0034**	7.9													
none	7x0.52				SHO0063	7.11													
none	7x0.52								SHO0098	7.12									
3	none	30x0.25				HMC0012	4.15												
	none	30x0.25				HMC0049	4.17												
	none	30x0.25				HMC0109	4.20												
	none	30x0.25								HMC0133	4.21								
	none	30x0.25							HMC0201	4.24									
	none	30x0.25				HMC0228	4.25												
	none	30x0.25							HMC0276	4.27									
	none	30x0.25				HMC0322	4.29												
	none	30x0.25							HMC0371	4.31									
	none	30x0.25							HMC0395	4.32									
	none	30x0.25							HMC0408	4.33									
	none	30x0.25							HMC0428	4.34									
	none	28x0.245										HMC0480	4.36						
	none	28x0.245							HMC0519	4.38									
	none	28x0.245				HMC0528	4.38												
	none	30x0.25				SHO0008**	7.8												
	none	30x0.25				SHO0035**	7.9												

** Бронированный

Цифры без десятичной точки показывают размер AWG.

Многожильные кабели и кабели типа «витая пара»

Число проводников	Число пар	Много-проводочный (мм/АWG [#])	Одно-проводочный (мм)	Дрена-жный прово-дник	Неэкраниро-ванные кабели		Общая спираль		Общая оплетка		Общая фольга		Общая фольга/оплетка		Индивидуальная фольга		Индивидуальная оплетка		
					Изделие №	Стра-ница	Изделие №	Стра-ница	Изделие №	Стра-ница	Изделие №	Стра-ница	Изделие №	Стра-ница	Изделие №	Стра-ница	Изделие №	Стра-ница	Изделие №
16 AWG 1.50 mm² 1.50 1.30 (продолжение)																			
3	none	7x0.52			SHO 0064	7.11													
	none	7x0.52							SHO0099	7.12									
4	none	65x34			1308A	21.10													
	none		Однопроводочный	X							9579	4.13							
	none	30x0.25			HMC0013	4.15													
	none	30x0.25			HMC0050	4.17													
	none	30x0.25			HMC0110	4.20													
	none	30x0.25									HMC0134	4.21							
	none	30x0.25							HMC0202	4.24									
	none	30x0.25			HMC0229	4.25													
	none	30x0.25							HMC0277	4.27									
	none	32x0.25			HMC0323	4.29													
	none	30x0.25							HMC0372	4.31									
	none	30x0.25							HMC0396	4.32									
	none	30x0.25							HMC0409	4.33									
	none	30x0.25							HMC0429	4.34									
	none	28x0.245											HMC0481	4.36					
	none	28x0.245							HMC0520	4.38									
	none	28x0.245			HMC0529	4.38													
none	30x0.25			SHO 0009**	7.8														
none	30x0.25			SHO 0036**	7.9														
none	7x0.52			SHO 0065	7.11														
none	7x0.52							SHO0100	7.12										
5	none	30x0.25			HMC0014	4.15													
	none	30x0.25			HMC0051	4.17													
	none	30x0.25			HMC0111	4.20													
	none	30x0.25									HMC0135	4.21							
	none	30x0.25							HMC0203	4.24									
	none	30x0.25			HMC0230	4.25													
	none	30x0.25							HMC0278	4.27									
	none	30x0.25							HMC0410	4.33									
	none	32x0.25			HMC0324	4.29													
	none	30x0.25							HMC0430	4.34									
	none	28x0.245											HMC0482	4.36					
	none	28x0.245							HMC0521	4.38									
	none	30x0.25			SHO 0010**	7.8													
none	30x0.25			SHO 0037**	7.9														
none	7x0.52			SHO 0066	7.11														
none	7x0.52							SHO0101	7.12										
6	none	30x0.25			HMC0078	4.18													
	none	30x0.25									HMC0136	4.21							
	none	30x0.25			HMC0231	4.25													
	none	30x0.25							HMC0279	4.27									
none	28x0.245											HMC0483	4.36						
7	none	30x0.25			HMC0015	4.15													
	none	30x0.25			HMC0079	4.18													
	none	30x0.25									HMC0137	4.21							
	none	30x0.25							HMC0204	4.24									
	none	30x0.25			HMC0232	4.25													
	none	30x0.25							HMC0280	4.27									
	none	32x0.25			HMC0325	4.29													
	none	30x0.25			SHO 0011**	7.8													
	none	30x0.25			SHO 0038**	7.9													
	none	7x0.52			SHO 0067	7.11													
none	7x0.52							SHO0102	7.12										
8	none	30x0.25			HMC0080	4.18													
	none	30x0.25									HMC0138	4.21							
	none	30x0.25			HMC0233	4.25													
	none	30x0.25							HMC0281	4.27									

** Бронированный

Цифры без десятичной точки показывают размер AWG.

Многожильные кабели и кабели типа «витая пара»

Число проводников	Число пар	Много-проволочный (мм/AWG*)	Одно-проволочный (мм)	Дрена-жный прово-дник	Неэкраниро-ванные кабели		Общая спираль		Общая оплетка		Общая фольга		Общая фольга/ оплетка		Индивидуальная фольга		Индивидуальная оплетка		
					Изделе- №	Страна- ница	Изделе- №	Страна- ница	Изделе- №	Страна- ница	Изделе- №	Страна- ница	Изделе- №	Страна- ница	Изделе- №	Страна- ница	Изделе- №	Страна- ница	Изделе- №
16 AWG 1.50 mm² 1.50 1.30 (продолжение)																			
10	none	30x0.25			HMC0081	4.18						HMC0139	4.21						
	none	30x0.25																	
	none	30x0.25			HMC0234	4.25													
	none	30x0.25							HMC0282	4.27									
	none	7x0.52			SHO0068	7.11													
	none	7x0.52							SHO0103	7.12									
12	none	30x0.25			HMC0082	4.18						HMC0140	4.21						
	none	30x0.25																	
	none	30x0.25			HMC0235	4.25													
	none	30x0.25							HMC0283	4.27									
	none	30x0.25			SHO0012**	7.8													
	none	7x0.52			SHO0039**	7.9													
14	none	30x0.25																	
	none	30x0.25			HMC0083	4.18						HMC0141	4.21						
	none	30x0.25																	
	none	30x0.25			HMC0236	4.25													
	none	30x0.25							HMC0284	4.27									
	none	7x0.52			SHO0069	7.11													
16	none	30x0.25																	
	none	30x0.25			HMC0084	4.18						HMC0142	4.21						
	none	30x0.25																	
	none	30x0.25			HMC0237	4.25													
	none	30x0.25							HMC0285	4.27									
	none	7x0.52							SHO0106	7.12									
18	none	30x0.25			HMC0085	4.18													
	none	30x0.25										HMC0143	4.21						
	none	30x0.25			HMC0238	4.25													
	none	30x0.25							HMC0286	4.27									
19	none	7x0.52			SHO0070	7.11													
	none	7x0.52							SHO0107	7.12									
20	none	30x0.25			HMC0086	4.19													
	none	30x0.25										HMC0144	4.21						
	none	30x0.25			HMC0239	4.25													
	none	30x0.25							HMC0287	4.27									
24	none	30x0.25			HMC0087	4.19													
	none	30x0.25										HMC0145	4.21						
	none	30x0.25			HMC0240	4.25													
	none	30x0.25							HMC0288	4.27									
	none	7x0.52			SHO0071	7.11													
	none	7x0.52							SHO0108	7.12									
30	none	30x0.25			HMC0241	4.25													
	none	30x0.25							HMC0289	4.27									
14 AWG 2.50 mm² 1.85 1.63																			
2	none	105x34																	
	1	41x30			1309A	21.11													
	none	19x27			8473	5.5													
	none	19x27			8675	4.5													
	1	19x27		x								8720	5.11						
	none		Однопроволочный		9580	4.14													
	none		Однопроволочный	x								9581	4.14						
	none	50x0.25			HMC0052	4.17													
	none	50x0.25			HMC0112	4.20													
	none	50x0.25										HMC0146	4.21						
	none	50x0.25							HMC0205	4.24									
	none	50x0.25			HMC0242	4.25													
	none	50x0.25							HMC0290	4.27									
	none	50x0.25			HMC0326	4.29													

* Индивидуально экранированные пары или тройки проводников, плюс общая оплетка или общая фольга и оплетка. • ** Бронированный # Цифры без десятичной точки показывают размер AWG.

Многожильные кабели и кабели типа «витая пара»

Число проводников	Число пар	Много-проволочный (мм/АWG*)	Одно-проволочный (мм)	Дрена-жный прово-дник	Неэкраниро-ванные кабели		Общая спираль		Общая оплетка		Общая фольга		Общая фольга/ оплетка		Индивидуальная фольга		Индивидуальная оплетка	
					Изделие №	Стра-ница	Изделие №	Стра-ница	Изделие №	Стра-ница	Изделие №	Стра-ница	Изделие №	Стра-ница	Изделие №	Стра-ница	Изделие №	Стра-ница
14 AWG 2.50 mm² 1.85 1.63 (продолжение)																		
2	none	50x0.25							HMC0373	4.31								
	none	50x0.25							HMC0397	4.32								
	none	50x0.25							HMC0411	4.33								
	none	50x0.25							HMC0431	4.34								
	none	48x0.243							HMC0522	4.38								
	none	50x0.25				SHO0013**	7.8											
	none	50x0.25				SHO0040**	7.9											
	none	7x0.68				SHO0072	7.11											
	none	7x0.68							SHO0109	7.12								
3	none	50x0.25				HMC0053	4.17											
	none	50x0.25				HMC0113	4.20											
	none	50x0.25									HMC0147	4.21						
	none	50x0.25								HMC0206	4.24							
	none	50x0.25				HMC0243	4.25											
	none	50x0.25								HMC0291	4.27							
	none	50x0.25				HMC0327	4.29											
	none	50x0.25								HMC0374	4.31							
	none	50x0.25								HMC0398	4.32							
	none	50x0.25								HMC0412	4.33							
	none	50x0.25								HMC0432	4.34							
	none	48x0.243										HMC0484	4.36					
	none	48x0.243								HMC0523	4.38							
	none	48x0.243				HMC0530	4.38											
none	50x0.25				SHO0014**	7.8												
none	50x0.25				SHO0041**	7.9												
none	7x0.68				SHO0073	7.11												
	none	7x0.68							SHO0110	7.12								
4	none	105x34				1310A	21.11											
	none	104x34				1810A	19.19											
	none	50x0.25				HMC0054	4.17											
	none	50x0.25				HMC0114	4.20											
	none	50x0.25									HMC0148	4.21						
	none	50x0.25								HMC0207	4.24							
	none	50x0.25				HMC0244	4.26											
	none	50x0.25								HMC0292	4.27							
	none	50x0.25				HMC0328	4.29											
	none	50x0.25								HMC0375	4.31							
	none	50x0.25								HMC0399	4.32							
	none	50x0.25								HMC0413	4.33							
	none	50x0.25								HMC0433	4.34							
	none	48x0.243										HMC0485	4.36					
none	50x0.25				SHO0015**	7.8												
none	50x0.25				SHO0042**	7.9												
none	7x0.68				SHO0074	7.11												
	none	7x0.68							SHO0111	7.12								
5	none	50x0.25				HMC0055	4.17											
	none	50x0.25				HMC0115	4.20											
	none	50x0.25									HMC0149	4.22						
	none	50x0.25								HMC0208	4.24							
	none	50x0.25				HMC0245	4.26											
	none	50x0.25								HMC0293	4.27							
	none	50x0.25				HMC0329	4.29											
	none	50x0.25								HMC0414	4.33							
	none	50x0.25								HMC0434	4.34							
none	50x0.25				SHO0016**	7.8												
none	50x0.25				SHO0043**	7.9												
none	7x0.68				SHO0075	7.11												
6	none	50x0.25				HMC0089	4.19											
	none	50x0.25									HMC0150	4.22						
	none	50x0.25				HMC0246	4.26											
	none	50x0.25								HMC0294	4.28							

** Бронированный

Цифры без десятичной точки показывают размер AWG.

Многожильные кабели и кабели типа «витая пара»

Число проводников	Число пар	Много-проволочный (мм/AWG*)	Одно-проволочный (мм)	Дрена-жный прово-дник	Неэкраниро-ванные кабели		Общая спираль		Общая оплетка		Общая фольга		Общая фольга/ оплетка		Индивидуальная фольга		Индивидуальная оплетка		
					Изделие №	Страница	Изделие №	Страница	Изделие №	Страница	Изделие №	Страница	Изделие №	Страница	Изделие №	Страница	Изделие №	Страница	Изделие №
12 AWG 4.00 mm² 2.40 2.05																			
2	none	165x34				1311A	21.11												
	1	65x30				8477	5.5												
	none	19x25				8673	5.4												
	1	19x25			x							8718	5.11						
	none		Однопроволочный			9582	4.14												
	none		Однопроволочный	x								9583	4.14						
	none	56x0.30									HMC0153	4.22							
	none	56x0.30								HMC0210	4.24								
	none	56x0.30				HMC0251	4.26												
	none	56x0.30								HMC0299	4.28								
	none	56x0.30								HMC0376	4.31								
	none	56x0.30								HMC0400	4.32								
	none	56x0.30								HMC0415	4.33								
	none	56x0.30								HMC0435	4.34								
	none	56x0.30				SHO0018*	7.8												
	none	56x0.30				SHO0045*	7.9												
none	56x0.30				SHO0076	7.11													
none	56x0.30								SHO0112	7.12									
3	none	56x0.30				HMC0116	4.20												
	none	56x0.30									HMC0154	4.22							
	none	56x0.30								HMC0211	4.24								
	none	56x0.30				HMC0252	4.26												
	none	56x0.30								HMC0300	4.28								
	none	56x0.30								HMC0377	4.31								
	none	56x0.30								HMC0401	4.32								
	none	56x0.30								HMC0416	4.33								
	none	56x0.30								HMC0436	4.34								
	none	56x0.30				SHO0019**	7.8												
	none	56x0.30				SHO0046**	7.9												
	none	56x0.30				SHO0077	7.11												
	none	56x0.30								SHO0113	7.12								
4	none	165x34				1312A	21.11												
	none	56x0.30				HMC0117	4.20												
	none	56x0.30									HMC0155	4.22							
	none	56x0.30								HMC0212	4.24								
	none	56x0.30				HMC0253	4.26												
	none	56x0.30								HMC0301	4.28								
	none	56x0.30								HMC0378	4.31								
	none	56x0.30								HMC0402	4.32								
	none	56x0.30				SHO0020**	7.8												
	none	56x0.30								HMC0417	4.33								
	none	56x0.30								HMC0437	4.34								
	none	56x0.30				SHO0047**	7.9												
	none	56x0.30				SHO0078	7.11												
none	56x0.30								SHO0114	7.12									
5	none	56x0.30									HMC0156	4.22							
	none	56x0.30								HMC0213	4.24								
	none	56x0.30				HMC0254	4.26												
	none	56x0.30								HMC0302	4.28								
	none	56x0.30								HMC0418	4.33								
	none	56x0.30				SHO0021**	7.8												
	none	56x0.30				SHO0048**	7.9												
none	56x0.30								HMC0438	4.34									
6	none	56x0.30									HMC0157	4.22							
	none	56x0.30				HMC0255	4.26												
	none	56x0.30								HMC0303	4.28								
7	none	56x0.30									HMC0158	4.22							
	none	56x0.30								HMC0214	4.24								
	none	56x0.30				HMC0256	4.26												
none	56x0.30								HMC0304	4.28									

** Бронированный

Цифры без десятичной точки показывают размер AWG.

Многожильные кабели и кабели типа «витая пара»

Число проводников	Число пар	Много-проволочный (мм/AWG ²)	Одно-проволочный (мм)	Дрена-жный проводник	Неэкраниро-ванные кабели		Общая спираль		Общая оплетка		Общая фольга		Общая фольга/оплетка		Индивидуальная фольга		Индивидуальная оплетка	
					Изделие №	Страница	Изделие №	Страница	Изделие №	Страница	Изделие №	Страница	Изделие №	Страница	Изделие №	Страница	Изделие №	Страница
11 AWG 4.20 mm² 2.60 2.30																		
3	none	56x0.30			BE46380	19.20												
10 AWG 6.00 mm² 2.95 2.60																		
2	none	259x34			1313A	21.11												
	none	19x23			8678	4.5												
	none	84x0.30									HMC0159	4.22						
	none	84x0.30			HMC0257	4.26												
	none	84x0.30								HMC0305	4.28							
	none	84x0.30								HMC0419	4.33							
	none	84x0.30								HMC0439	4.34							
	none	84x0.30			SHO0022**	7.8												
	none	84x0.30			SHO0049**	7.9												
3	none	84x0.30																
	none	84x0.30			HMC0118	4.20												
	none	84x0.30										HMC0160	4.22					
	none	84x0.30			HMC0258	4.26												
	none	84x0.30								HMC0306	4.28							
	none	84x0.30								HMC0420	4.33							
	none	84x0.30								HMC0440	4.34							
	none	84x0.30			SHO0023**	7.8												
	none	84x0.30			SHO0050**	7.9												
4	none	84x0.30																
	none	84x0.30			HMC0119	4.20												
	none	84x0.30										HMC0161	4.22					
	none	84x0.30			HMC0259	4.26												
	none	84x0.30								HMC0307	4.28							
	none	84x0.30								HMC0421	4.33							
	none	84x0.30								HMC0441	4.34							
	none	84x0.30			SHO0024**	7.8												
	none	84x0.30			SHO0051**	7.9												
5	none	84x0.30																
	none	84x0.30										HMC0162	4.22					
	none	84x0.30			HMC0260	4.26												
	none	84x0.30								HMC0308	4.28							
	none	84x0.30								HMC0422	4.33							
6	none	84x0.30																
	none	84x0.30										HMC0163	4.22					
	none	84x0.30			HMC0261	4.26												
7	none	84x0.30																
	none	84x0.30										HMC0164	4.22					
	none	84x0.30			HMC0262	4.26												
8 AWG 10.00 mm² 3.26																		
2	none	80x0.40																
	none	80x0.40										HMC0165	4.22					
	none	80x0.40			SHO0025**	7.8												
	none	80x0.40			SHO0052**	7.9												
	none	80x0.40			SHO0082	7.11												
3	none	80x0.40																
	none	80x0.40										HMC0166	4.22					
	none	80x0.40			SHO0026**	7.8												
	none	80x0.40			SHO0053**	7.9												
4	none	80x0.40																
	none	80x0.40																
	none	80x0.40			SHO0083	7.11												
	none	80x0.40			SHO0027**	7.8												
	none	80x0.40			SHO0054**	7.9												
4	none	80x0.40																
	none	80x0.40										HMC0167	4.22					
	none	80x0.40			SHO0084	7.11												
none	80x0.40																	
none	80x0.40										SHO0146	7.12						

** Бронированный

Цифры без десятичной точки показывают размер AWG.



Дополнительную информацию можно получить в представительстве Belden в Москве, +7 495 660 90 03, info@belden.ru

Многожильные кабели и кабели типа «витая пара»

Число проводов	Число пар	Много-проволочный (мм/AWG)	Одно-проволочный (мм)	Дренажный проводник	Неэкранированные кабели		Общая спираль		Общая оплетка		Общая фольга		Общая фольга/оплетка		Индивидуальная фольга		Индивидуальная оплетка		
					Изделие №	Страница	Изделие №	Страница	Изделие №	Страница	Изделие №	Страница	Изделие №	Страница	Изделие №	Страница	Изделие №	Страница	Изделие №
8 AWG 10.00 mm² 3.26 (продолжение)																			
5	none	80x0.40										HMC0168	4.22						
6 AWG 16.00 mm² 4.12																			
2	none	128x0.40										HMC0169	4.22						
3	none	128x0.40										HMC0170	4.22						
	none	126x0.40			SHO0085	7.11													
4	none	128x0.40										HMC0171	4.22						
5	none	128x0.40										HMC0172	4.22						
4 AWG 25.00 mm² 5.19																			
2	none	200x0.40										HMC0173	4.22						
3	none	200x0.40										HMC0174	4.22						
	none	196x0.40			SHO0086	7.11													
4	none	200x0.40										HMC0175	4.22						
2 AWG 35.00 mm² 6.54																			
2	none	280x0.40										HMC0176	4.22						
3	none	280x0.40										HMC0177	4.22						
	none	276x0.40			SHO0087	7.11													
4	none	280x0.40										HMC0178	4.23						
1 AWG 50 mm² 7.35																			
2	none	400x0.40										HMC0179	4.23						
3	none	400x0.40										HMC0180	4.23						
4	none	400x0.40										HMC0181	4.23						
2/0 AWG 70 mm² 9.26																			
2	none	356x0.50										HMC0182	4.23						
3	none	356x0.50										HMC0183	4.23						
4	none	356x0.50										HMC0184	4.23						
3/0 AWG 95 mm² 10.4																			
2	none	485x0.50										HMC0185	4.23						
3	none	485x0.50										HMC0186	4.23						
4	none	485x0.50										HMC0187	4.23						
4/0 AWG 120 mm² 11.7																			
2	none	614x0.50										HMC0188	4.23						
3	none	614x0.50										HMC0189	4.23						

Цифры без десятичной точки показывают размер AWG.

Комбинированные кабели

Неэкранированные, экранированные и частично экранированные

Число проводников	Изделие №	Описание		Экранирование	Назначения	Страница
		Проводник/Сечение	мм			
Кабели с комбинированным сечением						
3	1306SB	1 со - 18 AWG 1 pr - 18 AWG	1.00 1.20	95% медная оплетка без оболочки	CCTV Аудио	7.5
4	1502R	1 pr - 22 AWG 2 cdr - 18 AWG	0.80 1.20	Beldfoil® - неэкранированный	Данные Питание	21.7
	3082A	2 cdr - 15 AWG 2 cdr - 18 AWG	1.70 1.24	Beldfoil® - каждая пара плюс общая оплетка	Питание Данные	18.22
	3082F	2 cdr - 15 AWG 2 cdr - 18 AWG	1.70 1.20	Beldfoil® - каждая пара плюс общая оплетка	Питание Данные	18.23
	3082K	2 cdr - 16 AWG 2 cdr - 16 AWG	1.47 1.47	Неэкранированные кабели	Питание Данные	18.24
	3082KP	2 cdr - 16 AWG 2 cdr - 16 AWG	1.47 1.47	Неэкранированные кабели	Питание Данные	18.24
	3083A	2 cdr - 15 AWG 2 cdr - 18 AWG	1.70 1.24	Beldfoil® - каждая пара плюс общая оплетка	Питание Данные	18.23
	3084A	2 cdr - 22 AWG 2 cdr - 24 AWG	0.78 0.61	Beldfoil® - каждая пара плюс общая оплетка	Питание Данные	18.23
	3084F	2 cdr - 22 AWG 2 cdr - 24 AWG	0.76 0.58	Beldfoil® - каждая пара плюс общая оплетка	Питание Данные	18.23
	3085A	2 cdr - 22 AWG 2 cdr - 24 AWG	0.78 0.61	Beldfoil® - каждая пара плюс общая оплетка	Питание Данные	18.24
	3086A	2 cdr - 16 AWG 2 cdr - 20 AWG	1.47 0.94	Beldfoil® каждая пара	Питание Данные	18.25
	3087A	2 cdr - 22 AWG 2 cdr - 22 AWG	0.78 0.78	Beldfoil® каждая пара	Питание Данные	18.25
	3124A	2 cdr - 18 AWG 2 cdr - 22 AWG	1.20 0.76	экран Beldfoil®	Питание Данные	18.26
	3125A	2 cdr - 16 AWG 2 cdr - 22 AWG	1.50 0.76	экран Beldfoil®	Питание Данные	18.26
	7895A	2 cdr - 20 AWG 2 cdr - 18 AWG	0.94 1.24	Beldfoil® - каждая пара плюс общая оплетка	Питание Данные	18.24
	7896A	2 cdr - 16 AWG 2 cdr - 18 AWG	1.47 1.24	Beldfoil® - каждая пара плюс общая оплетка	Питание Данные	18.22
7897A	2 cdr - 15 AWG 2 cdr - 18 AWG	1.70 1.24	Beldfoil® - каждая пара плюс общая оплетка	Питание Данные	18.22	
7900A	2 cdr - 16 AWG 2 cdr - 18 AWG	1.47 1.24	Неэкранированные кабели	Питание Данные	18.22	

Число проводников	Изделие №	Описание		Экранирование	Назначения	Страница
		Проводник/Сечение	мм			
Кабели с комбинированным сечением						
5	1349A	2 cdr - 18 AWG 3 cdr - 20 AWG	1.22 0.96	экран Beldfoil®	Питание Данные	18.29
	BE43908	1 pr - 26 AWG 3 cdr - 18 AWG	0.48 1.15	90% медная оплетка без оболочки	Аудио Питание	19.19
6	3126A	2 cdr - 16 AWG 2 cdr - 22 AWG 2 cdr - 12 AWG	1.50 0.76 2.41	экран Beldfoil®	Управление Данные Питание	18.26
8	9891	3 pr - 22 AWG 1 pr - 20 AWG	0.76 0.96	Beldfoil® - каждая пара плюс общая фольга/оплетка	- -	15.70
	9903	3 pr - 28 AWG 1 pr - 24 AWG	0.38 0.61	Beldfoil® - каждая пара плюс общая фольга/оплетка	- -	15.70
9	3119A	3 cdr - 18 AWG 3 pr - 24 AWG	1.22 0.61	Оплетка Beldfoil® плюс общая оплетка	Управление Питание	18.27
	7911A	4 pr - 24 AWG 1 со - 18 AWG	0.50 1.00	Неэкранированный Duobond+/Оплетка	Данные Коаксиал	21.6
10	1347A	2 со - 20 AWG 4 pr - 22 AWG	0.80 0.80	Duofoil®/Braid Beldfoil®	2x Видео 4x Аудио	19.21
12	7952A	4 pr - 24 AWG 4 cdr - 14 AWG	0.50 1.85	Неэкранированные кабели	Данные 4x CDR	21.6
	9689	2 pr - 22 AWG 4 pr - 22 AWG	0.64 0.64	Beldfoil® каждая пара + неэкранированная оплетка	- -	15.72
13	YR48902	4 pr - 24 AWG 1 со - 20 AWG 1 pr/2 cdr - 1502R	0.50 0.80 -	Неэкранированный Duofoil®/Неэкранированная Оплетка	Данные Коаксиал Управление	21.5
18	7876S	8 pr - 24 AWG 2 со - 18 AWG	0.50 1.00	Неэкранированный Duobond+/Оплетка	2x Данные 2x коакс	21.4
20	7878S	8 pr - 24 AWG 2 со - 18 AWG 2 fi - 62.5/ 125/900	0.50 1.00 -	Неэкранированный Duobond+/Оплетка	2x Данные 2x коакс 2x оптоволокно	21.4

со = Коаксиал • cdr = Проводник (-и) • pr = Кол-во пар • fi = оптоволокно

Коаксиальные кабели

Число проводников	Материал	Много-проводочный (мм)	Одно-проводочный (мм)	Ном. импед., Ом	Диаметр проводника (мм)	Оплетка			Двойная оплетка			Медь-фольга/Оплетка				
						Изделие №		Страница	Изделие №		Страница	Изделие №		Страница		
30 AWG		0.30		0.25												
1	TCB	7x38		75	0.31	7500A	95% TC	18.38								
	SPCSW	7x0.10		50	0.30	MRG178	96% SPC	6.3								
	SPCSW	7x0.10		75	0.30	MRG179	95% SPC	6.5								
	SPCSW	7x0.10		95	0.30	MRG180	91% SPC	6.6								
	SPCSW	7x0.10		75	0.30	MRG187	95% SPC	6.5								
	SPCSW	7x0.10		95	0.30	MRG195	91% SPC	6.6								
	SPCSW	7x0.10		50	0.30	MRG196	96% SPC	6.3								
2	TC	7x38		75	0.31	1808A	90% TC	21.12								
3	TC	7x38		75	0.30											
4	TC	7x38		75	0.30											
5	TC	7x38		75	0.30											
29 AWG		0.28														
1	SPCCS		Однопроводочный	50	0.28	1674A*	100% CT	9.32								
28.5 AWG		0.30														
1	BC		Однопроводочный	75	0.31											
26 AWG		0.50		0.40												
1	CCS		Однопроводочный	75	0.40											
	SPCSW	7x0.17		50	0.51	MRG188	96% SPC	6.3								
	SPCSW	7x0.17		50	0.51	MRG316	95% SPC	6.3								
3	BC	7x34		75	0.48											
4	BC	7x34		75	0.48											
5	BC	7x34		75	0.48											
25 AWG		0.55		0.45												
1	BC	19x37		75	0.53											
	BC	19x38		75	0.48	7501A	95% TC	18.38								
	BC		Однопроводочный	50	0.46											
3	TC		Однопроводочный	75	0.46											
	TC		Однопроводочный	75	0.46											
4	TC		Однопроводочный	75	0.46											
	TC		Однопроводочный	75	0.46											
5	TC		Однопроводочный	75	0.46											
	TC		Однопроводочный	75	0.46											
6	TC		Однопроводочный	75	0.46											
	TC		Однопроводочный	75	0.46											
24 AWG		0.50														
1	BC		Однопроводочный	50	0.50											
	SPCCS		Однопроводочный	50	0.50	1671A*	100% CT	9.32								
23 AWG		0.58														
1	BC		Однопроводочный	75	0.58											
	CCS		Однопроводочный	75	0.58	8241	95% BC	19.25								
	BC		Однопроводочный	75	0.58				BE43187	90% TC + 85% TC	19.28					
	BC		Однопроводочный	75	0.58				H106T00	92% TC	9.26					
	BC		Однопроводочный	75	0.58				H106T01	92% TC	9.26					
	CCS		Однопроводочный	75	0.58	MRG5900	95% BC	9.26								

* Композитная оплетка

Коаксиальные кабели

Число проводников	Материал	Много-проводочный (мм)	Одно-проводочный (мм)	Ном. импед., Ом	Диаметр проводника (мм)	Оплетка			Двойная оплетка			Медь-фольга/Оплетка							
						Изделие №		Страница	Изделие №		Страница	Изделие №		Страница					
23 AWG														0.58 (продолжение)					
3	BC		Однопроводочный	75	0.58														
	TC		Однопроводочный	75	0.58														
4	TC		Однопроводочный	75	0.58														
	BC		Однопроводочный	75	0.58														
5	BC		Однопроводочный	75	0.58														
	TC		Однопроводочный	75	0.58														
6	BC		Однопроводочный	75	0.58														
	TC		Однопроводочный	75	0.58														
10	TC		Однопроводочный	75	0.58														
12	TC		Однопроводочный	75	0.58														
22 AWG														0.80			0.60		
1	BCC	7x29		75	0.76				1505F	98% TC	19.28								
	TC		Однопроводочный	75	0.64						21.12								
	BC	19x34		75	0.79	7502A	95% TC	18.38											
	BC	7x30		75	0.76	9259	95% BC	19.25											
	BC		Однопроводочный	75	0.65														
	BC		Однопроводочный	75	0.65														
	BC		Однопроводочный	75	0.65														
	SPCSW		Однопроводочный	75	0.64	MRG140	95% SPC	6.5											
SPCSW		Однопроводочный	75	0.64	MRG302	95% SPC	6.5												
20 AWG														0.90			0.80		
1	BC		Однопроводочный	75	0.81														
	BC		Однопроводочный	75	0.81														
	BC	105x40		75	1.02														
	SPC	19x0.36		75	0.99				7783AF*	90% SPC + 80% BC	19.23								
	BC		Однопроводочный	75	0.81				8281	98% TC	19.25								
	SPCCS		Однопроводочный	75	0.81														
	TC	19x32		50	0.94														
	TC	19x32		50	0.94														
	TC	19x32		50	0.94														
	BC		Однопроводочный	75	0.80														
	BC		Однопроводочный	75	0.80														
	BC		Однопроводочный	75	0.80														
	BC		Однопроводочный	75	0.80														
BC		Однопроводочный	75	0.80							H121C00	45% BC	9.24						
2	BC		Однопроводочный	75	0.80														
3	BC		Однопроводочный	75	0.81														
	BC		Однопроводочный	75	0.81														
4	BC		Однопроводочный	75	0.81														
5	BC		Однопроводочный	75	0.81														
	BC		Однопроводочный	75	0.81														
6	BC		Однопроводочный	75	0.81														
10	BC		Однопроводочный	75	0.81														
19 AWG														1.00			0.90		
1	SPCCS		Однопроводочный	50	0.90	1673A*	100% CT	9.32											
	BC	7x27		75	1.00				1694F	99% TC	19.29								
	BC		Однопроводочный	50	0.90														
	SPCSW		Однопроводочный	50	0.94	MRG303	95% SPC	6.3											
	TC	19x0.18		50	0.91	MRG5800	93% TC	9.31	MRG142	96% SPC	6.3								

• Композитная оплетка
* Triax

Коаксиальные кабели

Duobond®/Braid			Duobond® II/Braid			Duobond® IV			Duobond Plus®/Braid			Duofoil®/Braid			Beldfoil®/Braid		
Изделие №		Страница	Изделие №		Страница	Изделие №		Страница	Изделие №		Страница	Изделие №		Страница	Изделие №		Страница
23 AWG																	
												1855S3	95% TC	19.33			
												7787A	95% TC	19.31			
												7788A	95% TC	19.31			
												1855S5	95% TC	19.33			
												7789A	95% TC	19.31			
												1855S6	95% TC	19.33			
												7790A	95% TC	19.31			
												7791A	95% TC	19.31			
												7792A	95% TC	19.31			
22 AWG																	
												1855ENH	90% TC	19.27			
												H123A00	44% TC	9.25			
												H123A01	88% TC	9.25			
												H123A02	88% TC	9.25			
20 AWG																	
												1505A	95% TC	19.28			
												1505ANH	95% TC	19.28			
						3092F		18.18									
											9167	95% AL	9.26				
			9907	93% TC	15.69 18.12												
			82907	93% TC	15.69												
			89907	93% TC	18.12 15.69												
												H121A00	40% TC	9.24			
												H121A01	40% TC	9.24			
												H121A03	75% TC	9.24			
												H121A04	75% TC	9.24			
												H121A02	40% TC	9.25			
												1505S3	95% TC	19.34			
												7794A	95% TC	19.32			
												7795A	95% TC	19.32			
												1505S5	95% TC	19.34			
												7796A	95% TC	19.32			
												1505S6	95% TC	19.34			
												7798A	95% TC	19.32			
19 AWG																	
												7806A	90% TC	9.27			

Расшифровка аббревиатур, используемых в таблице, приведена на стр. 2.33.



Коаксиальные кабели

Число проводников	Материал	Много-проводочный (мм)	Одно-проводочный (мм)	Ном. импед., Ом	Диаметр проводника (мм)	Оплетка			Двойная оплетка			Медь-фольга/Оплетка		
						Изделие №		Страница	Изделие №		Страница	Изделие №		Страница
16 AWG		1.50	1.20	<i>(продолжение)</i>										
1	BC		Однопроводочный	75	1.40				7784E*	85 % BC + 80 % BC	19.23			
	TC		Однопроводочный	75	1.20									
	BC		Однопроводочный	75	1.20							PRG7C00	40 % BC	9.17
	BC		Однопроводочный	75	1.20							PRG7C01	40 % BC	9.17
	BC		Однопроводочный	75	1.25							CT125C0	51 % BC	9.16
	BC		Однопроводочный	75	1.25							CT125C1	51 % BC	9.16
	BC		Однопроводочный	75	1.25							CT125C3	51 % BC	9.16
	BC		Однопроводочный	75	1.25							RG7C00	50 % BC	9.17
	BC		Однопроводочный	75	1.25							RG7C01	50 % BC	9.16
	BC		Однопроводочный	75	1.25							RG7C02	50 % BC	9.16
15 AWG			1.45											
1	BC		Однопроводочный	50	1.45									
	SPCSW		Однопроводочный	50	1.50	MRG304	95 % SPC	6.4						
14.5 AWG			1.55											
1	BC		Однопроводочный	75	1.55									
	BC		Однопроводочный	75	1.55									
	BC		Однопроводочный	75	1.55							PRG11C0	50 % BC	9.13
	BC		Однопроводочный	75	1.55							PRG11C2	50 % BC	9.14
	BC		Однопроводочный	75	1.55							PRG11C4	50 % BC	9.14
	BC		Однопроводочный	75	1.55							PRG11C6#	50 % BC	9.13
	BC		Однопроводочный	75	1.55									
	BC		Однопроводочный	75	1.55									
	BC		Однопроводочный	75	1.55									
14 AWG			1.60											
1	CCS		Однопроводочный	75	1.63									
	CCS		Однопроводочный	75	1.63									
	BC		Однопроводочный	75	1.63									
	BC		Однопроводочный	75	1.63									
	BC		Однопроводочный	75	1.63									
	CCS		Однопроводочный	75	1.63									
	CCS		Однопроводочный	75	1.63									
	CCS		Однопроводочный	75	1.63									
	SPC		Однопроводочный	50	1.65	1675A*	100 % CT	9.32						
	BC		Однопроводочный	75	1.67							CT167C0	55 % BC	9.12
	BC		Однопроводочный	75	1.67							CT167C1	55 % BC	9.12
	BC		Однопроводочный	75	1.67							CT167C2	55 % BC	9.12
	BC		Однопроводочный	75	1.67							CT167C3	55 % BC	9.12
13 AWG			1.83											
1	BC		Однопроводочный	50	1.83									
12 AWG		2.40	2.05											
1	SPC	7x0.75		75	2.21				7785A*	80 % SPC + 80 % BC	19.24			
	SPC	7x0.75		75	2.21				7785ANH*	80 % SPC + 80 % BC	19.24			
	BC		Однопроводочный	50	2.05									
	BC		Однопроводочный	50	2.05									
	BC		Однопроводочный	75	2.23							CX4C0	60 % BC	9.11
	BC		Однопроводочный	75	2.23							CX4C1***		9.11
	BC		Однопроводочный	75	2.23							CX4C2	60 % BC	9.11
	BC		Однопроводочный	75	2.23							CX4C3#	60 % BC	9.11
	SPC	7x0.80		50	2.40	MRG165	96 % SPC	6.4						
	SPC	7x0.79		50	2.30				MRG225	95 % SPC	6.4			
	BC	7x0.75		50	2.25	MRG2130	92 % BC	9.31						

• Композитная оплетка
 * Триах, *** без оплетки
 # Трос

Коаксиальные кабели

Число проводников	Материал	Много-проводочный (мм)	Одно-проводочный (мм)	Ном. импед., Ом	Диаметр проводника (мм)	Оплетка			Двойная оплетка			Медь-фольга/Оплетка		
						Изделие №		Страница	Изделие №		Страница	Изделие №		Страница
11 AWG		2.50												
1	BC		Однопроводочный	50	2.50							H500C00	50% BC	9.30
10 AWG		2.70 2.60												
1	BCCA		Однопроводочный	50	2.60									
	BC		Однопроводочный	50	2.62							H1000C0	50% BC	9.30
	BC		Однопроводочный	50	2.62							H1000C1	50% BC	9.30
	BC	19x0.54	Однопроводочный	50	2.62							H1000C3	85% BC	9.30
	BC		Однопроводочный	50	2.70							H1001C1	50% BC	9.30
9 AWG		3.15												
1	CCA		Однопроводочный	75	3.15									
	CCA		Однопроводочный	75	3.15									
8 AWG		3.38												
1	BC		Однопроводочный	75	3.38							CX3C0	60% BC	9.9
	BC		Однопроводочный	75	3.38							CX3C1***		9.9
	BC		Однопроводочный	75	3.38							CX3C2	60% BC	9.9
	BC		Однопроводочный	75	3.38							CX3C3#	60% BC	9.9
7 AWG		3.60												
1	BCCA		Однопроводочный	50	3.60									
5.5 AWG		4.47												
1	BCCA		Однопроводочный	50	4.47									

*** без оплетки

Трос

Коаксиальные кабели

Duobond®/Braid			Duobond® II/Braid			Duobond® IV			Duobond Plus®/Braid			Duofoil®/Braid			Beldfoil®/Braid		
Изделие №		Страница	Изделие №		Страница	Изделие №		Страница	Изделие №		Страница	Изделие №		Страница	Изделие №		Страница
11 AWG																	
10 AWG																	
			7810A	95 % TC	9.28												
9 AWG																	
	YE00131◆	9.10															
	YE00132#◆	9.10															
8 AWG																	
7 AWG																	
			7976A	90 % TC	9.29												
5.5 AWG																	
			7977A	85 % TC	9.29												

Трос

◆ Сварная труба из алюминия

Аббревиатуры проводников:

- BC = голая медь
- BCC = Уплотненная медь без покрытия
- BCCA = Алюминий с медным покрытием
- CCA = Алюминий с медной оболочкой
- CCS = Сталь с медным покрытием
- SPC = Медь с серебряным покрытием
- SPCCS = Сталь с медной оболочкой и серебряным покрытием
- SPCSW = Сталь с наваренной медной оболочкой с серебряным покрытием
- TC = Луженая медь
- TCB = Луженая кадмиевая бронза

Примечания

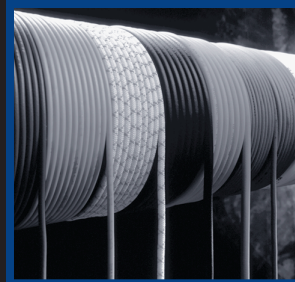
Оглавление

Соединительные и монтажные провода	Стр.
Введение	3.2
Технические данные	3.3
PTFE/Каптон®/PTFE	3.4
600V, 260°C	3.4
PTFE	3.5
600V, 260°C, кратковременно 300°C	3.5
FEP	3.6 – 3.9
(одобрено VDE): 300/500V, 180°C	3.6
(одобрено VDE) двойная изоляция: 300/500V, 180°C	3.7
600V, 200°C, кратковременно 230°C	3.8
(VDE 0881): 900V, 180°C, кратковременно 200°C	3.9
ETFE	3.10 – 3.11
450/750V, 135°C	3.10
600V, 135°C	3.11
PFA	3.12
600V, 260°C, кратковременно 280°C	3.12
Trakrad 100	3.13
1900/3300V, 125°C	3.13
Zyrad®	3.14 – 3.15
Zyrad® 500 UL/CSA: 600V, 150°C	3.14
Zyrad® 555: 600V, 155°C	3.15
Силиконовый FRNC	3.16 – 3.20
Без оплетки: 300/500V, 180°C, кратковременно 250°C	3.16
Без оплетки (H05S): 300/500V, 180°C, кратковременно 250°C	3.17
Без оплетки (одобрено VDE): 300/500V, 180°C, кратковременно 250°C	3.18
Без оплетки (Superflex): 300/500V, 180°C, кратковременно 250°C	3.19
Стеклоплетка (H05SJ-K): 300/500V, 180°C	3.20
Стеклоплетка	3.21
250V, 350°C	3.21
Каптон®	3.21
Стеклоплетка: 300/300V, 220°C, в течение месяца 300°C, кратковременно 500°C	3.21
Слюда	3.22
Стеклоплетка: 300/500V, 350°C, кратковременно 500°C	3.22
Керамическая оплетка: 300/500V, 1550°C (кратковременно)	3.22
EFGLAS	3.23
Стеклоплетка/PTFE: 600V, 260°C	3.23

Каптон® является торговой маркой DuPont.

Примечание: для отделения десятичных разрядов чисел во всех языковых версиях каталога Belden EMEA Master Catalog используется точка.

Пожалуйста, ознакомьтесь с «Правилами использования каталога» на стр. 23.22.

Введение

Проложите путь с кабелями компании Belden

Стабильность характеристик – жизненно важное требование. От систем обработки данных до освещения, от вспомогательных служб до вентиляции и кондиционирования – качество кабелей обеспечивает характеристики, которые делают жизнь проще и эффективнее.

Производимые массово и на заказ, монтажные кабели и провод различных различных сечений, изготовлены из различных материалов и рассчитаны на применение в жестких условиях промышленности. Как изготовитель, Belden обеспечивает полный контроль качества – от медного прутка до нанесения изоляции, от подготовки полимера до готового продукта. Метод изготовления кабелей, применяемый компанией Belden, гарантирует долговечность и отличные характеристики, соответствующие требованиям промышленных стандартов, или даже превосходящие их.

Основные области применения

- Радиотехнический монтаж
- Компьютерные сети
- Оборудование для обработки данных
- Электроприборы
- Освещение
- Провода для двигателей
- Оборудование для нагрева и охлаждения
- Производство жгутов
- Автомобилестроение
- Аэрокосмическая и военная промышленность
- Атомная энергетика и радиационная защита

Особенности

- Кабели с расширенным температурным диапазоном и повышенной химической стойкостью: Кабели пригодны для эксплуатации в температурном диапазоне от -190°C до +1250°C.

Номинальный диапазон рабочих температур (°C)

-100°	-80°	-60°	-40°	-20°	0	20°	40°	60°	80°	100°	120°	140°	160°	180°	200°	220°	240°						
-190°																		PTFE		260°C			
-100°																		ETFE		150°C			
-190°																		PFA		260°C			
																		-25°		Trakrad100		125°C	
																		-65°		Zyrad®		150°C	
																		-50°		Силикон		180°C	
-100°																		FEP		205°C			
																		-50°		Стекланная оплетка		350°C	
																		-50°		S-Стекловолокно		400°C	
																		-50°		Kapton®		500°C	
																		-50°		Слюда		1250°C	

Kapton® является торговой маркой DuPont.

Наличие кабельной продукции

Большинство типов монтажных кабелей и проводов есть на складе (в различном цветовом исполнении и упаковке). Большой ассортимент есть на складах дистрибьюторов. Если нужен кабель для работы в новых или нестандартных условиях, или в данном каталоге не нашлось кабеля, удовлетворяющего вашим техническим требованиям, ознакомьтесь с каталогом U.S. Master Catalog или же свяжитесь со службой поддержки по тел. +7 495 660 90 03 или по адресу info@belden.ru

Указатель кабелей по их рабочему напряжению и температуре

Монтажные кабели и провод	Стр.	
300V, 180°C	Кабель в силиконовой изоляции без оплетки FRNC	3.16
	Кабель в силиконовой изоляции без оплетки FRNC (H05S)	3.17
	Кабель в силиконовой изоляции без оплетки FRNC (одобрено VDE)	3.18
	Кабель в силиконовой изоляции без оплетки FRNC (Superflex)	3.19
	Силиконовая резина и стеклянная оплетка FRNC (H05SJ-K)	3.20
	FEP (одобрено VDE)	3.6
	FEP двойная изоляция (одобрено VDE)	3.7
300V, 350°C	Стекланная оплетка	3.21
	Стекланная оплетка Kapton®	3.21
	Оплетка - стеклослюденит	3.22
300V, 1550°C	Оплетка - слюдокерамика	3.22
450V, 135°C	ETFE	3.10
600V, 150°C	ETFE	3.11
	Zyrad® 500	3.14
600V, 155°C	Zyrad® 555	3.15
600V, 200°C	FEP	3.8
600V, 260°C	Стекланная оплетка EFGlas/PTFE	3.23
	PFA	3.12
	PTFE/Kapton®/PTFE	3.4
	PTFE	3.5
900V*, 180°C	FEP (VDE 0881)	3.9
1900V, 125°C	Trakrad 100 FR и маслостойкий	3.13

*пиковое напряжение

Технические данные

Материал проводника и изоляции

Проводники

Uni-Strand®

Uni-Strand, – это медный луженый проводник. В данной конструкции цельные медные проводники скручиваются, затем лудятся таким образом, чтобы покрыть проводники и заполнить пространство между ними. Это позволяет упростить зачистку, поскольку не нужно снова скручивать жилы.

Медный проводник с покрытием

Существует множество материалов для нанесения покрытия, призванного улучшить характеристики медного проводника. Обычно, для облегчения пайки на проводник наносится слой олова. Для увеличения рабочей температуры и проводимости, а также облегчения пайки, применяется серебро. Нанесение никеля позволяет максимально увеличить рабочую температуру и обеспечивает отличную защиту от окисления.

Изоляционные материалы

Силиконовая резина

Силиконовая резина без оплетки обеспечивает простую зачистку провода без проблем, характерных для проводов со стеклянной оплеткой. Она имеет отличные физические и механические свойства.

Рекомендована для использования в условиях высоких температур в двигателях, осветительных приборах, сушилках одежды, печах, в медицинских и электронных приборах. До начала производства рекомендуется проверить совместимость с используемыми лаками. Некоторые твердые лаки при значительном изгибе провода могут потрескаться.

Силиконовая резина – стеклянная оплетка

Силиконовая резина легко зачищается, оставляя чистый проводник. Специально обработанная стеклянная оплетка придает дополнительную устойчивость к истиранию. Рекомендована для использования в условиях высоких температур в двигателях, осветительных приборах, сушилках одежды, печах, в медицинских и электронных приборах.

FEP Teflon®

Teflon® это фторированный термоплимер с прекрасными тепловыми, физическими и электрическими свойствами. Применение Teflon® обычно ограничено случаями, когда необходимы его особые характеристики, поскольку сам полимер и технология его обработки относительно дороги.

Тефлоновые® кабели Belden особенно рекомендуются для миниатюрных устройств, поскольку обладают превосходными тепловыми и электрическими свойствами. Teflon® особенно подходит для внутреннего приборного монтажа, поскольку оплавление изоляции в таких случаях является серьезной проблемой.

Кабели Belden с изоляцией Teflon® имеют непревзойденную стойкость к маслам, окислению, нагреву, солнечному свету и пламени. Кроме того, они сохраняют гибкость при низких температурах. Они обладают отличной устойчивостью к озону, воде, спиртам, бензину, кислотам, щелочам, ароматическим углеводородам и растворителям.

Kapton® и Teflon® являются торговыми марками, принадлежащими DuPont.

PTFE

Эти материалы характеризуются хорошими электрическими и механическими и наилучшей химической стойкостью. Belden изготавливает изоляцию PTFE методом экструзии или обертывания лентой.

PFA

Материал с теми же свойствами, что и PTFE. Обрабатывается методом экструзии.

ETFE

Химические и механические свойства сравнимы с PTFE. Обрабатывается методом экструзии.

Trakrad 100

Trakrad это кабели с изоляцией из полиолефина со сшитой структурой, разработанные для прицепов и подвижного состава. Кабели применяются для стационарного оборудования и для прокладки под рамой транспортного средства. Эти кабели также разработаны для соединения обмоток, использования в двигателях автомобилей, пультах управления и в коммутационной аппаратуре. Они обеспечивают повышенную стойкость к маслам и соответствуют требованиям Британской Железной Дороги. TDE 76/P/16.

Zyrad®

Zyrad® 500 и 555 это модифицированный полиолефин со сшитой структурой, с классом 600V 155°C, предназначенный особенно для коммерческого применения в проводах класса F для двигателей.

Zyrad® 500 соответствует стандартам UL3289 и CSA CL 1503. Как Zyrad® 500 так и Zyrad® 555 отлично противостоят истиранию, имеют хорошую гибкость и способны переносить температуру до 190°C, а кратковременно – до 250°C.

EFGLAS

Кабели типа EFGLAS соответствуют требованиям стандарта BSG222 к авиационным кабелям для высоких (+260°C) и низких (-70°C) температур. Благодаря температурному классу и устойчивости к истиранию эти кабели нашли широкое применение во многих отраслях промышленности.

Кабели с керамической изоляцией

Компания Belden предлагает кабели со специальными материалами изоляции и оболочке, основанными на керамике и слюде. Эти материалы допускают эксплуатацию при постоянной температуре окружающей среды +800°C и кратковременной температуре до +1550°C даже в экстремальных условиях – например в стекольной или металлургической промышленности.

С целью расширения области применения стекловолоконные материалы могут комбинироваться с прочими высококачественными материалами, например PTFE, FEP, Kapton®, кремний или слюда. Такая комбинация обеспечивает работоспособность во влажных условиях с сохранением отличной электрической прочности изоляции.

Kapton®

Пленка Kapton® представляет собой легкую систему изоляции кабеля, которая обеспечивает экономию пространства и веса. Кабели Kapton® обеспечивают отличные электрические свойства, а также характеризуются низкой эмиссией дыма, и классифицируются как низкотоксичные.

PTFE/Kapton®/PTFE

600V, 260°C

Описание	Изделие №	Тип UL NEC/ C(UL) SEC IEC	Стандартная длина		Масса стандартной единицы		Проводник (много-проволочный), Диаметр, Номинальное сопротивление по пост. току (DCR)	Номинальный наружный диаметр		Экранирующие материалы. Номинальное значение сопротивления постоянному току (DCR)	Номинальный наружный диаметр		Применение
			Фут	м	Фунт	кг		AWG	Сечение мм ²		дюйм	мм	

260°C • 20 - 4/0 AWG • Провода с многопроволочными медными проводниками с никелевым покрытием

Изоляция PTFE/Kapton®/Белый PTFE • в соответствии с VG 95218 часть 20 В

ASTM-D 4895

Неэкранированные кабели

Для использования в условиях повышенных температур окружающей среды и повышенных требований к механической прочности, например:
 - в аэрокосмической промышленности
 - Кабели для двигателей и редукторов

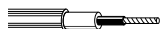

HMC4000	1000	305	6.7	3.0	37-проволочный, NPC	20	0.50		0.083	2.10
HMC4001	1000	305	8.7	4.0	37-проволочный, NPC	18	0.75		0.091	2.30
HMC4002	1000	305	10.8	4.9	37-проволочный, NPC	17	1.00		0.098	2.50
HMC4003	1000	305	15.5	7.0	37-проволочный, NPC	16	1.50		0.110	2.80
HMC4004	1000	305	23.5	10.7	37-проволочный, NPC	14	2.50		0.138	3.50
HMC4005	1000	305	37.6	17.1	7-проволочный NPC	12	4		0.173	4.40
HMC4006	1000	305	51.8	23.5	7-проволочный NPC	10	6		0.209	5.30
HMC4007	500	152	41.3	18.8	19-проволочный NPC	8	10		0.256	6.50
HMC4008	500	152	66.5	30.2	19-проволочный NPC	6	16		0.303	7.70
HMC4009	500	152	100.5	45.6	37-проволочный NPC	4	25		0.378	9.60
HMC4010	500	152	137.8	62.5	37-проволочный NPC	2	35		0.429	10.90
HMC4011	500	152	184.8	83.8	37-проволочный NPC	1	50		0.504	12.80
HMC4012	500	152	252.7	114.6	37-проволочный NPC	2/0	70		0.587	14.90
HMC4013	500	152	335.1	152.0	37-проволочный NPC	3/0	95		0.685	17.40
HMC4014	500	152	407.3	184.8	37-проволочный NPC	4/0	120		0.756	19.20

NNPC = Медь с никелевым покрытием • DCR = Сопр. пост. току

Kapton® является торговой маркой DuPont.

PTFE

600V, 260°C, кратковременно 300°C

Описание	Изделие №	Тип UL NEC/ C(UL) CEC IEC	Стандартная длина		Масса стандартной единицы		Проводник (много-проволочный), Диаметр, Номинальное сопротивление по пост. току (DCR)	Номинальный наружный диаметр		Экранирующие материалы. Номинальное значение сопротивления постоянному току (DCR)	Номинальный наружный диаметр		Применение
			Фут	м	Фунт	кг		AWG	Сечение мм²		дюйм	мм	

260°C • 20 - 2 AWG • Провода с многопроволочными медными проводниками с никелевым покрытием

Изоляция PTFE (коричневый, красный, оранжевый, желтый, зеленый, фиолетовый, серый, белый, черный и синий) • Соответствует **IL-W-16878**

ASTM-D 4895

Неэкранированные кабели

Для использования во внутренней проводке в условиях низких и повышенных температур окружающей среды и в коррозионных средах.



По заказу производятся двух и трехцветные комбинации.

НМС4015	328	100	1.6	0.7	(7x0.30) NPC	20	0.50	0.059	1.51
НМС4016	328	100	2.4	1.1	(19x0.228) NPC	18	0.75	0.067	1.69
НМС4017	328	100	2.9	1.3	(29x0.203) NPC	17	1.00	0.074	1.88
НМС4018	328	100	4.0	1.8	(27x0.254) NPC	16	1.50	0.088	2.24
НМС4019	328	100	6.6	3.0	(45x0.254) NPC	14	2.50	0.104	2.65
НМС4020	328	100	9.9	4.5	(50x0.30) NPC	12	4	0.124	3.15
НМС4021	328	100	14.6	6.6	(75x0.30) NPC	10	6	0.152	3.85
НМС4022	328	100	25.6	11.6	(80x0.404) NPC	8	10	0.224	5.70
НМС4023	328	100	38.8	17.6	(126x0.404) NPC	6	16	0.268	6.80
НМС4024	328	100	60.0	27.2	(196x0.404) NPC	4	25	0.339	8.60
НМС4025	328	100	82.7	37.5	(276x0.404) NPC	2	35	0.390	9.90

260°C • 30 - 20 AWG • Однопроволочный медный провод с никелевым покрытием

Изоляция PTFE (коричневый, красный, оранжевый, желтый, зеленый, фиолетовый, серый, белый, черный и синий) • Соответствует **MIL-W-16878**

ASTM-D 4895

Неэкранированные кабели



По заказу производятся двух и трехцветные комбинации.

НМС4026	328	100	0.3	0.1	(1x0.254) NPC	30	0.051	0.034	0.86
НМС4027	328	100	0.4	0.2	(1x0.32) NPC	28	0.080	0.036	0.92
НМС4028	328	100	0.6	0.3	(1x0.40) NPC	26	0.126	0.039	1.00
НМС4029	328	100	0.8	0.4	(1x0.50) NPC	24	0.197	0.043	1.10
НМС4030	328	100	1.1	0.5	(1x0.64) NPC	22	0.32	0.049	1.24
НМС4031	328	100	1.5	0.7	(1x0.80) NPC	20	0.50	0.055	1.40

NPC = Медь с никелевым покрытием • DCR = Сопр. пост. току

Кроме того, на заказ поставляются:

- BS3G 210 Тип А (300В)
- BS3G 210 Тип В (600В)
- BS3G 210 Тип С (1000В)

FEP (одобрено VDE)

300/500V, 180°C

Описание	Изделие №	Тип UL NEC/C(UL) IEC	Стандартная длина		Масса стандартной единицы		Проводник (многопроволочный), Диаметр, Номинальное сопротивление по пост. току (DCR)	Номинальный наружный диаметр		Экранирующие материалы. Номинальное значение сопротивления постоянному току (DCR)	Номинальный наружный диаметр		Применение
			Фут	м	Фунт	кг		AWG	Сечение мм ²		дюйм	мм	

180°C • 20 - 14 AWG • Многопроволочный луженый медный провод

Изоляция FEP (коричневый, красный, оранжевый, желтый, зеленый, фиолетовый, серый, белый, черный и синий) • VDE док. № 6574 5519

VDE 0207
Часть 6

Неэкранированные
кабели

Для использования в электроприборах и светильниках с максимальной рабочей температурой 180°C.



Идентификатор	Стандартная длина (Фут)	Стандартная длина (м)	Масса (Фунт)	Масса (кг)	Проводник	Номинальный диаметр (AWG)	Сечение (мм ²)	Диаметр (дюйм)	Диаметр (мм)
HMC4032	328	100	1.0	0.5	(16x0.20) TPC	20	0.50	0.059	1.50
HMC4033	328	100	1.6	0.7	(24x0.20) TPC	18	0.75	0.067	1.70
HMC4034	328	100	2.2	1.0	(32x0.20) TPC	17	1.00	0.075	1.90
HMC4035	328	100	2.9	1.3	(30x0.25) TPC	16	1.50	0.083	2.10
HMC4036	328	100	4.2	1.9	(50x0.25) TPC	14	2.50	0.106	2.70

180°C • 20 - 14 AWG • Однопроволочный луженый медный провод

Изоляция FEP (коричневый, красный, оранжевый, желтый, зеленый, фиолетовый, серый, белый, черный и синий) • VDE док. № 6574 5519

VDE 0207
Часть 6

Неэкранированные
кабели



Идентификатор	Стандартная длина (Фут)	Стандартная длина (м)	Масса (Фунт)	Масса (кг)	Проводник	Номинальный диаметр (AWG)	Сечение (мм ²)	Диаметр (дюйм)	Диаметр (мм)
HMC4037	328	100	1.5	0.7	(1x0.80) TPC	20	0.50	0.055	1.40
HMC4038	328	100	2.1	1.0	(1x0.98) TPC	18	0.75	0.063	1.60
HMC4039	328	100	2.6	1.2	(1x1.13) TPC	17	1.00	0.065	1.65
HMC4040	328	100	3.7	1.7	(1x1.38) TPC	16	1.50	0.079	2.00
HMC4041	328	100	6.2	2.8	(1x1.78) TPC	14	2.50	0.098	2.50

TPC = Луженая медь • DCR = Сопр. пост. току

FEP (одобрено VDE) двойная изоляция
300/500V, 180°C

Описание	Изделие №	Тип UL NEC/ C(UL) CEC IEC	Стандартная длина		Масса стандартной единицы		Проводник (много-проволочный), Диаметр, Номинальное сопротивление по пост. току (DCR)	Номинальный наружный диаметр		Экранирующие материалы. Номинальное значение сопротивления постоянному току (DCR)	Номинальный наружный диаметр		Применение
			Фут	м	Фунт	кг		AWG	Сечение мм²		дюйм	мм	

180°C • 20 - 14 AWG • Многопроволочный лужёный медный провод

Двойная изоляция FEP (коричневый, красный, оранжевый, желтый, зеленый, фиолетовый, серый, белый, черный и синий) • VDE док. № 6574 9410

VDE 0207
Часть 6

Неэкраниро-
ванные
кабели

Для использования в электроприборах и светильниках с классом защиты II и рабочей температурой до 180°C.

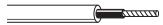

НМС4042	328	100	2.6	1.2	(16x0.20) TPC	20	0.50	0.083	2.10
НМС4043	328	100	3.3	1.5	(24x0.20) TPC	18	0.75	0.091	2.30
НМС4044	328	100	4.0	1.8	(32x0.20) TPC	17	1.00	0.098	2.50
НМС4045	328	100	5.3	2.4	(30x0.25) TPC	16	1.50	0.106	2.70
НМС4046	328	100	8.2	3.7	(50x0.25) TPC	14	2.50	0.134	3.40

180°C • 20 - 14 AWG • Однопроволочный лужёный медный

Двойная изоляция FEP (коричневый, красный, оранжевый, желтый, зеленый, фиолетовый, серый, белый, черный и синий) • VDE док. № 6574 9410

VDE 0207
Часть 6

Неэкраниро-
ванные
кабели

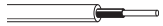

НМС4047	328	100	2.4	1.1	(1x0.80) TPC	20	0.50	0.079	2.00
НМС4048	328	100	3.1	1.4	(1x0.98) TPC	18	0.75	0.087	2.20
НМС4049	328	100	3.7	1.7	(1x1.13) TPC	17	1.00	0.091	2.30
НМС4050	328	100	5.1	2.3	(1x1.38) TPC	16	1.50	0.102	2.60
НМС4051	328	100	7.9	3.6	(1x1.78) TPC	14	2.50	0.126	3.20

TPC = Луженая медь • DCR = Сопр. пост. току

FEP

600V, 200°C, кратковременно 230°C

Описание	Изделие №	Тип UL NEC/ C(UL) SEC IEC	Стандартная длина		Масса стандартной единицы		Проводник (много-проводочный), Диаметр, Номинальное сопротивление по пост. току (DCR)	Номинальный наружный диаметр		Экранирующие материалы. Номинальное значение сопротивления постоянному току (DCR)	Номинальный наружный диаметр		Применение
			Фут	м	Фунт	кг		AWG	Сечение мм ²		дюйм	мм	

200°C • 20 - 2 AWG • Многопроводочный медный провод с серебряным покрытием

Изоляция FEP (коричневый, красный, оранжевый, желтый, зеленый, фиолетовый, серый, белый, черный и синий)

VDE 0207
Часть 6
ASTM-D 2116

Неэкранированные кабели

Для использования в условиях низких и повышенных температур окружающей среды и/или в коррозионных средах.



HMC4052	1000	305	5.0	2.3	(7x0.30) SPC	20	0.50	0.059	1.51
HMC4053	1000	305	7.4	3.4	(19x0.228) SPC	18	0.75	0.067	1.69
HMC4054	1000	305	8.7	4.0	(29x0.203) SPC	17	1.00	0.074	1.88
HMC4055	1000	305	12.1	5.5	(27x0.254) SPC	16	1.50	0.088	2.24
HMC4056	1000	305	20.2	9.1	(45x0.254) SPC	14	2.50	0.104	2.65
HMC4057	1000	305	30.2	13.7	(50x0.30) SPC	12	4	0.124	3.15
HMC4058	500	152	22.2	10.1	(75x0.30) SPC	10	6	0.152	3.85
HMC4059	500	152	39.0	17.7	(80x0.404) SPC	8	10	0.224	5.70
HMC4060	500	152	59.1	26.8	(126x0.404) SPC	6	16	0.268	6.80
HMC4061	500	152	91.4	41.5	(196x0.404) SPC	4	25	0.339	8.60
HMC4062	500	152	126.0	57.2	(276x0.404) SPC	2	35	0.390	9.90

200°C • 30 - 22 AWG • Однопроводочный медный проводник с серебряным покрытием

Изоляция FEP (коричневый, красный, оранжевый, желтый, зеленый, фиолетовый, серый, белый, черный и синий)

VDE 0207
Часть 6
ASTM-D 2116

Неэкранированные кабели



HMC4063	1000	305	0.9	0.4	(1x0.254) SPC	30	0.051	0.034	0.86
HMC4064	1000	305	1.3	0.6	(1x0.32) SPC	28	0.080	0.036	0.92
HMC4065	1000	305	1.8	0.8	(1x0.40) SPC	26	0.126	0.039	1.00
HMC4066	1000	305	2.5	1.1	(1x0.50) SPC	24	0.197	0.043	1.10
HMC4067	1000	305	3.2	1.5	(1x0.64) SPC	22	0.32	0.049	1.24

SPC = Медь с серебряным покрытием • DCR = Сопр. пост. току

FEP (VDE 0881)

900V*, 180°C, кратковременно 200°C

Описание	Изделие №	Тип UL NEC/ C(UL) CEC IEC	Стандартная длина		Масса стандартной единицы		Проводник (много-проводочный), Диаметр, Номинальное сопротивление по пост. току (DCR)	Номинальный диаметр		Экранирующие материалы. Номинальное значение сопротивления постоянному току (DCR)	Номинальный диаметр		Применение
			Фут	м	Фунт	кг		AWG	Сечение мм²		дюйм	мм	

180°C • 31 - 12 AWG • Многопроводочные медные проводники с серебряным покрытием

Изоляция FEP (коричневый, красный, оранжевый, желтый, зеленый, фиолетовый, серый, белый, черный и синий)

VDE 0207
Часть 6

Неэкранированные кабели

Для проводки в телекоммуникационных устройствах, электронных модулях электроприборов, а также для систем связи и обработки данных.



HMC4068	1640	500	1.3	0.6	(7x0.08) SPC	31	0.035	0.034	0.87
HMC4069	1640	500	1.7	0.8	(7x0.10) SPC	30	0.055	0.037	0.93
HMC4070	1640	500	2.0	0.9	(7x0.12) SPC	28	0.079	0.039	0.99
HMC4071	1640	500	2.6	1.2	(7x0.15) SPC	26	0.12	0.043	1.08
HMC4072	1640	500	3.9	1.8	(7x0.20) SPC	24	0.22	0.048	1.23
HMC4073	1640	500	5.4	2.5	(7x0.25) SPC	22	0.34	0.054	1.38
HMC4074	1640	500	8.0	3.7	(7x0.32) SPC	20	0.56	0.063	1.59
HMC4075	1640	500	12.1	5.5	(19x0.25) SPC	18	0.93	0.075	1.90
HMC4076	1640	500	16.5	7.5	(19x0.29) SPC	16	1.30	0.083	2.10
HMC4077	1640	500	23.1	10.5	(19x0.36) SPC	14	1.90	0.096	2.45
HMC4078	1640	500	37.5	17.0	(19x0.46) SPC	12	3.20	0.116	2.95

180°C • 31 - 12 AWG • Однопроводочный медный проводник с серебряным покрытием

Изоляция FEP (коричневый, красный, оранжевый, желтый, зеленый, фиолетовый, серый, белый, черный и синий)

VDE 0207
Часть 6

Неэкранированные кабели



HMC4079	1640	500	1.4	0.7	(7x0.08) SPC	31	0.25	0.033	0.85
HMC4080	1640	500	1.9	0.9	(7x0.10) SPC	30	0.32	0.036	0.92
HMC4081	1640	500	2.4	1.1	(7x0.12) SPC	28	0.40	0.039	1.00
HMC4082	1640	500	3.3	1.5	(7x0.15) SPC	26	0.50	0.043	1.10
HMC4083	1640	500	4.7	2.2	(7x0.20) SPC	24	0.63	0.048	1.23
HMC4084	1640	500	6.9	3.2	(7x0.25) SPC	22	0.80	0.055	1.40
HMC4085	1640	500	10.0	4.6	(7x0.32) SPC	20	1.00	0.063	1.60
HMC4086	1640	500	16.5	7.5	(19x0.25) SPC	18	1.30	0.075	1.90
HMC4087	1640	500	23.1	10.5	(19x0.29) SPC	16	1.60	0.088	2.23
HMC4088	1640	500	38.6	17.5	(19x0.36) SPC	14	2.10	0.106	2.70

* = пиковое напряжение

SPC = Медь с серебряным покрытием • DCR = Сопр. пост. току

ETFE

450/750V, 135°C

Описание	Изделие №	Тип UL NEC/ C(UL) SEC IEC	Стандартная длина		Масса стандартной единицы		Проводник (много-проводочный), Диаметр, Номинальное сопротивление по пост. току (DCR)	Номинальный наружный диаметр		Экранирующие материалы. Номинальное значение сопротивления постоянному току (DCR)	Номинальный наружный диаметр		Применение
			Фут	м	Фунт	кг		AWG	Сечение мм ²		дюйм	мм	

135°C • 24 - 10 AWG • Многопроводочный луженый медный проводник

Изоляция ETFE (коричневый, красный, оранжевый, желтый, зеленый, фиолетовый, серый, белый, черный и синий)

VDE 0250
Часть 106

Неэкраниро-
ванные
кабели

Для использования во внутренней проводке силовых электронных приборов и светильников при температуре окружающей среды превышающей 55°C.



HMC4089	1640	500	5.0	2.3	(14x0.15) TPC	24	0.25	0.061	1.55
HMC4090	1640	500	8.0	3.7	(16x0.20) TPC	20	0.50	0.073	1.85
HMC4091	1640	500	11.0	5.0	(24x0.20) TPC	18	0.75	0.079	2.00
HMC4092	1640	500	14.3	6.5	(32x0.20) TPC	17	1.00	0.087	2.20
HMC4093	1640	500	20.9	9.5	(30x0.25) TPC	16	1.50	0.104	2.65
HMC4094	1640	500	34.2	15.5	(50x0.25) TPC	14	2.50	0.132	3.35
HMC4095	1640	500	50.7	23.0	(56x0.30) TPC	12	4	0.150	3.80
HMC4096	1640	500	70.5	32.0	(84x0.30) TPC	10	6	0.173	4.40

135°C • 24 - 10 AWG • Однопроводочный луженый медный

Изоляция ETFE (коричневый, красный, оранжевый, желтый, зеленый, фиолетовый, серый, белый, черный и синий)

VDE 0250
Часть 106

Неэкраниро-
ванные
кабели



HMC4097	1640	500	4.9	2.2	(1x0.56) TPC	24	0.25	0.057	1.45
HMC4098	1640	500	7.9	3.6	(1x0.80) TPC	20	0.50	0.067	1.70
HMC4099	1640	500	10.8	4.9	(1x0.98) TPC	18	0.75	0.075	1.90
HMC4100	1640	500	13.2	6.0	(1x1.13) TPC	17	1.00	0.081	2.05
HMC4101	1640	500	19.8	9.0	(1x1.38) TPC	16	1.50	0.098	2.50
HMC4102	1640	500	33.1	15.0	(1x1.78) TPC	14	2.50	0.122	3.10
HMC4103	1640	500	48.5	22.0	(1x2.26) TPC	12	4	0.142	3.60
HMC4104	1640	500	70.5	32.0	(1x2.76) TPC	10	6	0.161	4.10

TPC = Луженая медь • DCR = Сопр. пост. току

ETFE

600V, 135°C

Описание	Изделие №	Тип UL NEC/ C(UL) CEC IEC	Стандартная длина		Масса стандартной единицы		Проводник (много-проволочный), Диаметр, Номинальное сопротивление по пост. току (DCR)	Номинальный наружный диаметр		Экранирующие материалы. Номинальное значение сопротивления постоянному току (DCR)	Номинальный наружный диаметр		Применение
			Фут	м	Фунт	кг		AWG	Сечение мм²		дюйм	мм	

135°C • 20 - 2 AWG • Многопроволочный луженый медный проводник

Изоляция ETFE (коричневый, красный, оранжевый, желтый, зеленый, фиолетовый, серый, белый, черный и синий)

VDE 0207
Часть 6
ASTM-D 3159

Неэкранированные кабели

Для использования в условиях низких и повышенных температур окружающей среды и/или в коррозионных средах.



По заказу производятся двухцветные комбинации.

НМС4105	1640	500	7.5	3.4	(7x0.30) TPC	20	0.50	0.059	1.51
НМС4106	1640	500	7.6	3.5	(15x0.203) TPC	20	0.50	0.060	1.52
НМС4107	1640	500	11.0	5.0	(19x0.228) TPC	18	0.75	0.067	1.69
НМС4108	1640	500	10.4	4.7	(22x0.203) TPC	18	0.75	0.067	1.70
НМС4109	1640	500	13.2	6.0	(29x0.203) TPC	17	1.00	0.074	1.88
НМС4110	1640	500	18.7	8.5	(27x0.254) TPC	16	1.50	0.088	2.24
НМС4111	1640	500	30.9	14.0	(45x0.254) TPC	14	2.50	0.104	2.65
НМС4112	1640	500	47.4	21.5	(50x0.30) TPC	12	4	0.124	3.15
НМС4113	328	100	13.9	6.3	(75x0.30) TPC	10	6	0.152	3.85
НМС4114	328	100	24.3	11.0	(80x0.404) TPC	8	10	0.224	5.70
НМС4115	328	100	37.0	16.8	(126x0.404) TPC	6	16	0.268	6.80
НМС4116	328	100	56.4	25.6	(196x0.404) TPC	4	25	0.339	8.60
НМС4117	328	100	79.1	35.9	(276x0.404) TPC	2	35	0.390	9.90

135°C • 30 - 20 AWG • Однопроволочный луженый медный

Изоляция ETFE (коричневый, красный, оранжевый, желтый, зеленый, фиолетовый, серый, белый, черный и синий)

VDE 0207
Часть 6
ASTM-D 3159

Неэкранированные кабели



По заказу производятся двухцветные комбинации.

НМС4118	1640	500	1.3	0.6	(1x0.254) TPC	30	0.051	0.034	0.86
НМС4119	1640	500	1.8	0.8	(1x0.32) TPC	28	0.080	0.036	0.92
НМС4120	1640	500	2.3	1.1	(1x0.40) TPC	26	0.126	0.039	1.00
НМС4121	1640	500	3.3	1.5	(1x0.50) TPC	24	0.197	0.043	1.10
НМС4122	1640	500	4.6	2.1	(1x0.64) TPC	22	0.32	0.049	1.24
НМС4123	1640	500	7.1	3.2	(1x0.80) TPC	20	0.50	0.055	1.40

TPC = Луженая медь • DCR = Сопр. пост. току

Кроме того, на заказ поставляются:

DEF STAN 61-12 Часть 29 ETFE кабели от Типа 1 до Типа 6.

PFA

600V, 260°C, кратковременно 280°C

Описание	Изделие №	Тип UL NEC/ C(UL) SEC IEC	Стандартная длина		Масса стандартной единицы		Проводник (много-проводочный), Диаметр, Номинальное сопротивление по пост. току (DCR)	Номинальный наружный диаметр		Экранирующие материалы. Номинальное значение сопротивления постоянному току (DCR)	Номинальный наружный диаметр		Применение
			Фут	м	Фунт	кг		AWG	Сечение мм ²		дюйм	мм	

260°C • 20 - 2 AWG • Многопроводочный провод с никелевым покрытием

Изоляция PFA (коричневый, красный, оранжевый, желтый, зеленый, фиолетовый, серый, белый, черный и синий)

ASTM-D 3307

Неэкранированные кабели

Для использования во внутренней проводке в условиях низких и повышенных температур окружающей среды и в коррозионных средах.



HMC4124	1640	500	8.2	3.7	(7x0.30) NPC	20	0.50	0.059	1.51
HMC4125	1640	500	12.1	5.5	(19x0.228) NPC	18	0.75	0.067	1.69
HMC4126	1640	500	14.3	6.5	(29x0.203) NPC	17	1.00	0.074	1.88
HMC4127	1640	500	19.8	9.0	(27x0.254) NPC	16	1.50	0.088	2.24
HMC4128	1640	500	33.1	15.0	(45x0.254) NPC	14	2.50	0.104	2.65
HMC4129	1640	500	49.6	22.5	(50x0.30) NPC	12	4	0.124	3.15
HMC4130	328	100	14.6	6.6	(75x0.30) NPC	10	6	0.152	3.85
HMC4131	328	100	25.6	11.6	(80x0.404) NPC	8	10	0.224	5.70
HMC4132	328	100	38.8	17.6	(126x0.404) NPC	6	16	0.268	6.80
HMC4133	328	100	60.0	27.2	(196x0.404) NPC	4	25	0.339	8.60
HMC4134	328	100	82.7	37.5	(276x0.404) NPC	2	35	0.390	9.90

260°C • 30 - 20 AWG • Однопроводочный медный проводник с никелевым покрытием

Изоляция PFA (коричневый, красный, оранжевый, желтый, зеленый, фиолетовый, серый, белый, черный и синий)

ASTM-D 3307

Неэкранированные кабели

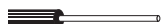

HMC4135	1640	500	1.5	0.7	(1x0.254) NPC	30	0.051	0.034	0.86
HMC4136	1640	500	2.2	1.0	(1x0.32) NPC	28	0.080	0.036	0.92
HMC4137	1640	500	3.0	1.4	(1x0.40) NPC	26	0.126	0.039	1.00
HMC4138	1640	500	4.1	1.9	(1x0.50) NPC	24	0.197	0.043	1.10
HMC4139	1640	500	5.3	2.4	(1x0.64) NPC	22	0.32	0.049	1.24
HMC4140	1640	500	7.7	3.5	(1x0.80) NPC	20	0.50	0.055	1.40

NPC = Медь с никелевым покрытием • DCR = Сопр. пост. току

Trakrad 100

1900/3300V, 125°C

Описание	Изделие №	Тип UL NEC/ C(UL) CEC IEC	Стандартная длина		Масса стандартной единицы		Проводник (много-проволочный), Диаметр, Номинальное сопротивление по пост. току (DCR)	Номинальный наружный диаметр		Экранирующие материалы. Номинальное значение сопротивления постоянному току (DCR)	Номинальный наружный диаметр		Применение
			Фут	м	Фунт	кг		AWG	Сечение мм²		дюйм	мм	

125°C • 20 AWG - 750 MCM • Многопроволочный луженый медный проводник

Trakrad 100 серая изоляция • Маслостойкость • Огнестойкий

BS 4066-1
IEC 60332-3(A)

Неэкранированные кабели

Подходит для фиксированной проводки в поездах, а также для прокладки под рамой транспортного средства
- Соединение катушечных обмоток
- Тяговые электродвигатели
- Пульты управления и коммутационная аппаратура

Конструкция обеспечивает повышенную стойкость к маслам и соответствует требованиям Британской Железной Дороги. TDE 76/P/16.



HMC4141	1640	500	13.3	6.0	(16x0.20) TPC	20	0.50	0.102	2.59
HMC4142	1640	500	16.9	7.7	(24x0.20) TPC	18	0.75	0.111	2.82
HMC4143	1640	500	19.8	9.0	(32x0.20) TPC	17	1.00	0.115	2.92
HMC4144	1640	500	21.4	9.7	(37x0.20) TPC	16.5	1.16	0.118	3.00
HMC4145	1640	500	26.9	12.2	(30x0.25) TPC	16	1.50	0.131	3.32
HMC4146	1640	500	30.9	14.0	(37x0.25) TPC	15	1.80	0.138	3.50
HMC4147	1640	500	38.9	17.7	(50x0.25) TPC	14	2.50	0.148	3.76
HMC4148	1640	500	41.1	18.6	(37x0.30) TPC	13	2.60	0.154	3.90
HMC4149	1640	500	56.6	25.7	(56x0.30) TPC	12	4	0.169	4.29
HMC4150	328	100	13.5	6.1	(37x0.40) TPC	11	4.70	0.189	4.80
HMC4151	328	100	18.4	8.3	(84x0.30) TPC	10	6	0.223	5.67
HMC4152	328	100	21.7	9.8	(61x0.40) TPC	9	7.70	0.236	6.00
HMC4153	328	100	28.2	12.8	(80x0.40) TPC	8	10	0.276	7.00
HMC4154	328	100	41.4	18.8	(126x0.40) TPC	6	16	0.319	8.10
HMC4155	328	100	65.6	29.8	(196x0.40) TPC	4	25	0.406	10.30
HMC4156	по заказу		891.1	404.2	(276x0.40) TPC	2	35	0.461	11.70
HMC4157	по заказу		1240.3	562.6	(396x0.40) TPC	1	50	0.539	13.70
HMC4158	по заказу		1728.0	783.8	(360x0.50) TPC	2/0	70	0.630	16.00
HMC4159	по заказу		2266.3	1028.0	(475x0.50) TPC	3/0	95	0.728	18.50
HMC4160	по заказу		2877.0	1305.0	(608x0.50) TPC	4/0	120	0.803	20.40
HMC4161	по заказу		3542.8	1607.0	(756x0.50) TPC	300 MCM	150	0.890	22.60
HMC4162	по заказу		4296.8	1949.0	(925x0.50) TPC	350 MCM	185	0.976	24.80
HMC4163	по заказу		5562.2	2523.0	(1221x0.50) TPC	500 MCM	240	1.094	27.80
HMC4164	по заказу		7067.9	3206.0	(1525x0.50) TPC	600 MCM	300	1.260	32.00
HMC4165	по заказу		9153.5	4152.0	(2013x0.50) TPC	750 MCM	400	1.417	36.00

Вес кабелей поставляемых по заказу дается в пересчете на 1 км

TPC = Луженая медь • DCR = Сопр. пост. току

Zyrad® 500 UL/CSA

600V, 150°C

Описание	Изделие №	Тип UL NEC/ C(UL) CEC IEC	Стандартная длина		Масса стандартной единицы		Проводник (много-проволочный), Диаметр, Номинальное сопротивление по пост. току (DCR)	Номинальный наружный диаметр		Экранирующие материалы. Номинальное значение сопротивления постоянному току (DCR)	Номинальный наружный диаметр		Применение
			Фут	м	Фунт	кг		AWG	Сечение мм ²		дюйм	мм	

150°C • 24 - 4/0 AWG • Многопроволочный луженый медный проводник

Изоляция Zyrad® 500 (коричневый, красный, оранжевый, желтый, зеленый, фиолетовый, серый, белый, черный, синий, розовый и зелено/желтый)

UL3289
CSA CL 1503

Неэкраниро-
ванные
кабели

Для использования в условиях повышенных температур окружающей среды, например:
- Класс F электрических двигателей
- Трансформаторы
- Бытовые электроприборы
- Катушки индуктивности
- Освещение
- Неблагоприятные условия окружающей среды



HMC4166	3280	1000	7.8	3.5	(19x0.13) TPC	24	0.25	0.089	2.25
HMC4167	3280	1000	11.3	5.1	(16x0.20) TPC	22	0.50	0.100	2.53
HMC4168	3280	1000	14.6	6.6	(24x0.20) TPC	20	0.75	0.108	2.74
HMC4169	3280	1000	17.7	8.1	(32x0.20) TPC	18	1.00	0.115	2.92
HMC4170	3280	1000	23.3	10.6	(30x0.25) TPC	16	1.50	0.126	3.20
HMC4171	1640	500	34.7	15.8	(50x0.25) TPC	14	2.50	0.144	3.67
HMC4172	1640	500	51.9	23.5	(56x0.30) TPC	12	4	0.165	4.20
HMC4173	328	100	14.6	6.6	(84x0.30) TPC	10	6	0.189	4.79
HMC4174	328	100	26.6	12.1	(80x0.40) TPC	8	10	0.260	6.60
HMC4175	328	100	42.3	19.2	(126x0.40) TPC	6	16	0.350	8.90
HMC4176	328	100	62.0	28.1	(196x0.40) TPC	4	25	0.406	10.30
HMC4177	164	50	42.3	19.2	(278x0.40) TPC	2	35	0.461	11.70
HMC4178	164	50	61.6	27.9	(399x0.40) TPC	1	50	0.563	14.30
HMC4179	164	50	84.7	38.4	(361x0.50) TPC	0	70	0.646	16.40
HMC4180	164	50	110.6	50.2	(475x0.50) TPC	3/0	95	0.728	18.50
HMC4181	164	50	141.1	64.0	(608x0.50) TPC	4/0	120	0.787	20.00

TPC = Луженая медь • DCR = Сопр. пост. току

Zyrad® 555
600V, 155°C

Описание	Изделие №	Тип UL NEC/ C(UL) CEC IEC	Стандартная длина		Масса стандартной единицы		Проводник (много-проволочный), Диаметр, Номинальное сопротивление по пост. току (DCR)	Номинальный наружный диаметр		Экранирующие материалы. Номинальное значение сопротивления постоянному току (DCR)	Номинальный наружный диаметр		Применение
			Фут	м	Фунт	кг		AWG	Сечение мм²		дюйм	мм	

155°C • 24 - 4/0 AWG • Многопроволочный луженый медный проводник

Изоляция Zyrad® 555 (коричневый, красный, оранжевый, желтый, зеленый, фиолетовый, серый, белый, черный, синий, розовый и зелено/желтый)



Неэкранированные кабели

Для использования в условиях повышенных температур окружающей среды, например:
 - Класс F электрических двигателей
 - Трансформаторы
 - Бытовые электроприборы
 - Катушки индуктивности
 - Освещение
 - Неблагоприятные условия окружающей среды

НМС4182	3280	1000	4.4	2.0	(19x0.13) TPC	24	0.25	0.057	1.45
НМС4183	3280	1000	7.4	3.4	(19x0.18) TPC	20	0.50	0.069	1.75
НМС4184	3280	1000	11.8	5.3	(24x0.20) TPC	18	0.75	0.088	2.24
НМС4185	3280	1000	15.4	7.0	(32x0.20) TPC	17	1.00	0.099	2.52
НМС4186	3280	1000	20.7	9.4	(30x0.25) TPC	16	1.50	0.110	2.80
НМС4187	1640	500	31.6	14.3	(50x0.25) TPC	14	2.50	0.126	3.20
НМС4188	1640	500	49.2	22.3	(56x0.30) TPC	12	4	0.154	3.90
НМС4189	328	100	14.2	6.5	(84x0.30) TPC	10	6	0.181	4.59
НМС4190	328	100	24.8	11.3	(80x0.40) TPC	8	10	0.244	6.20
НМС4191	328	100	38.4	17.4	(126x0.40) TPC	6	16	0.311	7.90
НМС4192	328	100	58.3	26.4	(196x0.40) TPC	4	25	0.374	9.50
НМС4193	164	50	40.7	18.5	(278x0.40) TPC	2	35	0.437	11.10
НМС4194	164	50	58.1	26.4	(399x0.40) TPC	1	50	0.524	13.30
НМС4195	164	50	81.0	36.7	(361x0.50) TPC	2/0	70	0.614	15.60
НМС4196	164	50	108.1	49.1	(475x0.50) TPC	3/0	95	0.713	18.10
НМС4197	164	50	136.4	61.9	(608x0.50) TPC	4/0	120	0.772	19.60

TPC = Луженая медь • DCR = Сопр. пост. току

Силиконовая резина

Без оплетки

300/500V, 180°C, кратковременно 250°C

Описание	Изделие №	Тип UL NEC/ C(UL) IEC IEC	Стандартная длина		Масса стандартной единицы		Проводник (многопроволочный), Диаметр, Номинальное сопротивление по пост. току (DCR)	Номинальный наружный диаметр		Экранирующие материалы. Номинальное значение сопротивления постоянному току (DCR)	Номинальный наружный диаметр		Применение
			Фут	м	Фунт	кг		AWG	Сечение мм ²		дюйм	мм	

180°C • 24 AWG - 500 MCM • Многопроволочный луженый медный проводник

Силиконовая резина без галогенов (коричневый, красный, оранжевый, желтый, зеленый, фиолетовый, серый, белый, черный и синий)

IEC 60754-1 VDE 0282 Часть 1							Неэкранированные кабели		Для использования в условиях повышенных температур окружающей среды, например: - Освещение - Бытовые электроприборы - Приборостроение - Машиностроение	
	HMC4198	328	100	1.3	0.6	(14x0.15) TPC	24	0.25	0.071	1.80
	HMC4199	328	100	2.0	0.9	(16x0.20) TPC	20	0.50	0.083	2.10
	HMC4200	328	100	2.4	1.1	(24x0.20) TPC	18	0.75	0.091	2.30
	HMC4201	328	100	3.1	1.4	(32x0.20) TPC	17	1.00	0.094	2.40
	HMC4202	328	100	4.2	1.9	(30x0.25) TPC	16	1.50	0.106	2.70
	HMC4203	328	100	6.4	2.9	(50x0.30) TPC	14	2.50	0.126	3.20
	HMC4204	328	100	9.7	4.4	(56x0.30) TPC	12	4	0.157	4.00
	HMC4205	328	100	13.7	6.2	(84x0.30) TPC	10	6	0.181	4.60
	HMC4206	328	100	27.3	12.4	(80x0.40) TPC	8	10	0.256	6.50
	HMC4207	328	100	40.8	18.5	(128x0.40) TPC	6	16	0.303	7.70
	HMC4208	328	100	61.9	28.1	(200x0.40) TPC	4	25	0.374	9.50
	HMC4209	по заказу		840.0	381.0	(280x0.40) TPC	2	35	0.429	10.90
	HMC4210	по заказу		1181.7	536.0	(400x0.40) TPC	1	50	0.500	12.70
	HMC4211	по заказу		1640.2	744.0	(356x0.50) TPC	2/0	70	0.575	14.60
	HMC4212	по заказу		2180.3	989.0	(485x0.50) TPC	3/0	95	0.685	17.40
	HMC4213	по заказу		2691.8	1221.0	(614x0.50) TPC	4/0	120	0.744	18.90
	HMC4214	по заказу		3353.2	1521.0	(765x0.50) TPC	300 MCM	150	0.815	20.70
	HMC4215	по заказу		4186.5	1899.0	(944x0.50) TPC	350 MCM	185	0.925	23.50
	HMC4216	по заказу		5732.0	2600.0	(1225x0.50) TPC	500 MCM	240	1.047	26.60

Вес кабелей поставляемых по заказу дается в пересчете на 1 км

180°C • 20 - 12 AWG • Однопроволочный луженый медный

Силиконовая резина без галогенов (коричневый, красный, оранжевый, желтый, зеленый, фиолетовый, серый, белый, черный и синий)

IEC 60754-1 VDE 0282 Часть 1							Неэкранированные кабели		Для использования в условиях повышенных температур окружающей среды, например: - Освещение - Бытовые электроприборы - Приборостроение - Машиностроение	
	HMC4217	328	100	1.8	0.8	(1x0.80) TPC	20	0.50	0.079	2.00
	HMC4218	328	100	2.4	1.1	(1x0.98) TPC	18	0.75	0.083	2.10
	HMC4219	328	100	2.9	1.3	(1x1.13) TPC	17	1.00	0.091	2.30
	HMC4220	328	100	4.0	1.8	(1x1.38) TPC	16	1.50	0.098	2.50
	HMC4221	328	100	6.4	2.9	(1x1.78) TPC	14	2.50	0.122	3.10
	HMC4222	328	100	9.9	4.5	(1x2.26) TPC	12	4	0.150	3.80

Вес кабелей поставляемых по заказу дается в пересчете на 1 км

TPC = Луженая медь • DCR = Сопр. пост. току

Силиконовая резина (H05S)

Без оплетки

300/500V, 180°C, кратковременно 250°C

Описание	Изделие №	Тип UL NEC/ C(UL) CEC IEC	Стандартная длина		Масса стандартной единицы		Проводник (многопроволочный), Диаметр, Номинальное сопротивление по пост. току (DCR)	Номинальный наружный диаметр		Экранирующие материалы. Номинальное значение сопротивления постоянному току (DCR)	Номинальный наружный диаметр		Применение
			Фут	м	Фунт	кг		AWG	Сечение мм²		дюйм	мм	

180°C • 20 - 14 AWG • Многопроволочный луженый медный проводник

Силиконовая резина без галогенов (коричневый, красный, оранжевый, желтый, зеленый, фиолетовый, серый, белый, черный и синий)

IEC 60754-1
VDE 0282
Часть 3

Неэкранированные кабели

Для использования в электроприборах и светильниках с максимальной рабочей температурой 180°C.



H05S-K

Идентификатор	Стандартная длина (Фут)	Стандартная длина (м)	Масса (Фунт)	Масса (кг)	Проводник	Номинальный диаметр (AWG)	Сечение (мм²)	Номинальный диаметр (дюйм)	Номинальный диаметр (мм)
HMC4223	328	100	2.6	1.2	(16x0.20) TPC	20	0.50	0.098	2.50
HMC4224	328	100	3.3	1.5	(24x0.20) TPC	18	0.75	0.106	2.70
HMC4225	328	100	3.7	1.7	(32x0.20) TPC	17	1.00	0.110	2.80
HMC4226	328	100	5.5	2.5	(30x0.25) TPC	16	1.50	0.130	3.30
HMC4227	328	100	8.2	3.7	(50x0.25) TPC	14	2.50	0.154	3.90

180°C • 20 - 14 AWG • Однопроволочный луженый медный

Силиконовая резина без галогенов (коричневый, красный, оранжевый, желтый, зеленый, фиолетовый, серый, белый, черный и синий)

IEC 60754-1
VDE 0282
Часть 3

Неэкранированные кабели



H05S-U

Идентификатор	Стандартная длина (Фут)	Стандартная длина (м)	Масса (Фунт)	Масса (кг)	Проводник	Номинальный диаметр (AWG)	Сечение (мм²)	Номинальный диаметр (дюйм)	Номинальный диаметр (мм)
HMC4228	328	100	2.4	1.1	(1x0.80) TPC	20	0.50	0.094	2.40
HMC4229	328	100	3.1	1.4	(1x0.98) TPC	18	0.75	0.098	2.50
HMC4230	328	100	3.7	1.7	(1x1.13) TPC	17	1.00	0.106	2.70
HMC4231	328	100	5.3	2.4	(1x1.38) TPC	16	1.50	0.122	3.10
HMC4232	328	100	7.9	3.6	(1x1.78) TPC	14	2.50	0.146	3.70

TPC = Луженая медь • DCR = Сопр. пост. току

Силиконовая резина (одобрено VDE)

Без оплетки

300/500V, 180°C, кратковременно 250°C

Описание	Изделие №	Тип UL NEC/C(UL) NEC IEC	Стандартная длина		Масса стандартной единицы		Проводник (многопроволочный), Диаметр, Номинальное сопротивление по пост. току (DCR)	Номинальный наружный диаметр		Экранирующие материалы. Номинальное значение сопротивления постоянному току (DCR)	Номинальный наружный диаметр		Применение
			Фут	м	Фунт	кг		AWG	Сечение мм ²		дюйм	мм	

180°C • 20 - 14 AWG • Многопроволочный луженый медный проводник

Силиконовая резина без галогенов (коричневый, красный, оранжевый, желтый, зеленый, фиолетовый, серый, белый, черный и синий) • VDE док. № N2GFA resp. (N)2GFA

IEC 60754-1
VDE 0282
Часть 1

Неэкранированные кабели

Для использования в электроприборах и светильниках с максимальной рабочей температурой 180°C.



Модель	1000	305	6.0	2.7	(16x0.20) TPC	20	0.50	0.083	2.10
HMC4233	1000	305	7.4	3.4	(24x0.20) TPC	18	0.75	0.091	2.30
HMC4234	1000	305	9.4	4.3	(32x0.20) TPC	17	1.00	0.094	2.40
HMC4235	1000	305	13.4	6.1	(30x0.25) TPC	16	1.50	0.114	2.90
HMC4236	1000	305	21.5	9.8	(50x0.25) TPC	14	2.50	0.138	3.50

180°C • 20 - 14 AWG • Однопроволочный луженый медный

Силиконовая резина без галогенов (коричневый, красный, оранжевый, желтый, зеленый, фиолетовый, серый, белый, черный и синий) • VDE док. № N2GFA resp. (N)2GFA

IEC 60754-1
VDE 0282
Часть 1

Неэкранированные кабели



N2GFA

Модель	1000	305	5.4	2.4	(1x0.80) TPC	20	0.50	0.079	2.00
HMC4238	1000	305	7.4	3.4	(1x0.98) TPC	18	0.75	0.083	2.10
HMC4239	1000	305	8.7	4.0	(1x1.13) TPC	17	1.00	0.091	2.30
HMC4240	1000	305	12.1	5.5	(1x1.38) TPC	16	1.50	0.106	2.70
HMC4241	1000	305	19.5	8.8	(1x1.78) TPC	14	2.50	0.130	3.30

TPC = Луженая медь • DCR = Сопр. пост. току

Силиконовая резина (Superflex)

Без оплетки

300/500V, 180°C, максимальная температура 250°C

Описание	Изделие №	Тип UL NEC/ C(UL) CEC IEC	Стандартная длина		Масса стандартной единицы		Проводник (много-проволочный), Диаметр, Номинальное сопротивление по пост. току (DCR)	Номинальный наружный диаметр		Экранирующие материалы. Номинальное значение сопротивления постоянному току (DCR)	Номинальный наружный диаметр		Применение
			Фут	м	Фунт	кг		AWG	Сечение мм²		дюйм	мм	

180°C • 24 - 2 AWG • Многопроволочный луженый медный проводник

Силиконовая резина без галогенов (коричневый, красный, оранжевый, желтый, зеленый, фиолетовый, серый, белый, черный и синий)

IEC 60754-1
VDE 0282
Часть 1

Неэкранированные кабели

Для использования в условиях повышенных температур окружающей среды, например:
- Освещение
- Бытовые электроприборы
- Приборостроение
- Машиностроение



НМС4243	1640	500	6.6	3.0	(128x0.05) TPC	24	0.25	0.071	1.80
НМС4244	1640	500	11.0	5.0	(256x0.05) TPC	20	0.50	0.087	2.20
НМС4245	1640	500	13.2	6.0	(384x0.05) TPC	18	0.75	0.094	2.40
НМС4246	1640	500	17.6	8.0	(512x0.05) TPC	17	1.00	0.106	2.70
НМС4247	1640	500	24.3	11.0	(392x0.07) TPC	16	1.50	0.122	3.10
НМС4248	1640	500	38.6	17.5	(651x0.07) TPC	14	2.50	0.150	3.80
НМС4249	1640	500	58.4	26.5	(1040x0.07) TPC	12	4	0.185	4.70
НМС4250	1640	500	83.8	38.0	(1560x0.07) TPC	10	6	0.205	5.20
НМС4251	1640	500	135.6	61.5	(2600x0.07) TPC	8	10	0.276	7.00
НМС4252	1640	500	208.3	94.5	(2048x0.10) TPC	6	16	0.335	8.50
НМС4253	1640	500	320.8	145.5	(3200x0.10) TPC	4	25	0.402	10.20
НМС4254	1640	500	445.3	202.0	(1120x0.20) TPC	2	35	0.465	11.80

TPC = Луженая медь • DCR = Сопр. пост. току

Силиконовая резина (H05SJ-K)

Стекланная оплетка

300/500V, 180°C

Описание	Изделие №	Тип UL NEC/ C(UL) SEC IEC	Стандартная длина		Масса стандартной единицы		Проводник (много-проводочный), Диаметр, Номинальное сопротивление по пост. току (DCR)	Номинальный наружный диаметр		Экранирующие материалы. Номинальное значение сопротивления постоянному току (DCR)	Номинальный наружный диаметр		Применение
			Фут	м	Фунт	кг		AWG	Сечение мм ²		дюйм	мм	

180°C • 20 AWG - 350 MCM • Многопроводочный луженый медный проводник

Белая безгалогеновая силиконовая резина • Силикон-импрегнированная стекловолоконная оплетка

	IEC 60754-1 VDE 0282 Часть 1	Полностью покрывающая Стекловолоконная оплетка	Для внутренней проводки в условиях повышенных температур окружающей среды, например: - Освещение - Бытовые электроприборы - Машиностроение
---	------------------------------------	--	---

Идентификационный трассировщик

HMC4255	328	100	2.6	1.2	(16x0.20) TPC	20	0.50	0.106	2.70
HMC4256	328	100	3.3	1.5	(24x0.20) TPC	18	0.75	0.114	2.90
HMC4257	328	100	4.0	1.8	(32x0.20) TPC	17	1.00	0.118	3.00
HMC4258	328	100	4.9	2.2	(30x0.25) TPC	16	1.50	0.138	3.50
HMC4259	328	100	7.7	3.5	(50x0.25) TPC	14	2.50	0.161	4.10
HMC4260	328	100	10.8	4.9	(56x0.30) TPC	12	4	0.181	4.60
HMC4261	328	100	15.0	6.8	(84x0.30) TPC	10	6	0.205	5.20
HMC4262	328	100	28.9	13.1	(80x0.40) TPC	8	10	0.283	7.20
HMC4263	328	100	43.4	19.7	(128x0.40) TPC	6	16	0.331	8.40
HMC4264	164	50	32.5	14.8	(200x0.40) TPC	4	25	0.402	10.20
HMC4265	164	50	43.4	19.7	(280x0.40) TPC	2	35	0.457	11.60
HMC4266	164	50	60.6	27.5	(400x0.40) TPC	1	50	0.528	13.40
HMC4267	164	50	83.9	38.1	(356x0.50) TPC	2/0	70	0.602	15.30
HMC4268	по заказу		2211.2	1003.0	(485x0.50) TPC	3/0	95	0.713	18.10
HMC4269	по заказу		2731.5	1239.0	(614x0.50) TPC	4/0	120	0.772	19.60
HMC4270	по заказу		3386.3	1536.0	(765x0.50) TPC	300 MCM	150	0.843	21.40
HMC4271	по заказу		4241.7	1924.0	(944x0.50) TPC	350 MCM	185	0.953	24.20

Вес кабелей поставляемых по заказу дается в пересчете на 1 км

180°C • 20 - 8 AWG • Однопроводочный луженый медный

Белая безгалогеновая силиконовая резина • Силикон-импрегнированная стекловолоконная оплетка

	IEC 60754-1 VDE 0282 Часть 1	Полностью покрывающая Стекловолоконная оплетка
---	------------------------------------	--

Идентификационный трассировщик

HMC4272	328	100	2.4	1.1	(1x0.80) TPC	20	0.50*	0.102	2.60
HMC4273	328	100	3.1	1.4	(1x0.98) TPC	18	0.75*	0.106	2.70
HMC4274	328	100	4.0	1.8	(1x1.13) TPC	17	1.00	0.114	2.90
HMC4275	328	100	5.3	2.4	(1x1.38) TPC	16	1.50	0.150	3.80
HMC4276	328	100	7.7	3.5	(1x1.78) TPC	14	2.50	0.154	3.90
HMC4277	328	100	11.5	5.2	(1x2.26) TPC	12	4	0.173	4.40
HMC4278	328	100	16.3	7.4	(1x2.78) TPC	10	6	0.193	4.90
HMC4279	328	100	26.7	12.1	(1x3.60) TPC	8	10	0.248	6.30

* = в соответствии с VDE 0282 часть 3

TPC = Луженая медь • DCR = Сопр. пост. току

Стеклопанная оплетка

250V, 350°C

Описание	Изделие №	Тип UL NEC/ C(UL) CEC IEC	Стандартная длина		Масса стандартной единицы		Проводник (много-проволочный), Диаметр, Номинальное сопротивление по пост. току (DCR)	Номинальный наружный диаметр		Экранирующие материалы. Номинальное значение сопротивления постоянному току (DCR)	Номинальный наружный диаметр		Применение
			Фут	м	Фунт	кг		AWG	Сечение мм²		дюйм	мм	

350°C • 24 - 10 AWG • Провода из медных многопроволочных проводников с никелевым покрытием

Стеклопанная изолирующая оплетка • Импрегнированная стекловолоконная оплетка

Полностью покрывающая Стекловолоконная оплетка

Для использования в условиях повышенных температур окружающей среды и повышенных требований к механической прочности, например:
 - Бытовые электроприборы (плиты, нагревательные поверхности, духовки)
 - Экструзионные аппараты и сушилки
 - Электронагревательные системы
 - Выработка стали и чугуна
 - Производство стекла и керамики



Разделительная фольга

НМС4280	328	100	0.8	0.4	(7x0.20) NPC	24	0.22	0.043	1.10
НМС4281	328	100	1.2	0.6	(14x0.15) NPC	23	0.25	0.075	1.90
НМС4282	328	100	2.4	1.1	(7x0.254) NPC	22	0.34	0.075	1.90
НМС4283	328	100	2.9	1.3	(16x0.203) NPC	20	0.50	0.083	2.10
НМС4284	328	100	3.7	1.7	(24x0.203) NPC	18	0.75	0.091	2.30
НМС4285	328	100	4.9	2.2	(32x0.203) NPC	17	1.00	0.098	2.50
НМС4286	328	100	6.0	2.7	(30x0.254) NPC	16	1.50	0.110	2.80
НМС4287	328	100	11.0	5.0	(50x0.254) NPC	14	2.50	0.169	4.30
НМС4288	328	100	14.6	6.6	(56x0.30) NPC	12	4	0.197	5.00
НМС4289	328	100	17.9	8.1	(84x0.30) NPC	10	6	0.224	5.70

Kapton®

Стеклопанная оплетка

300/300V, 220°C, в течение месяца 300°C, кратковременно 500°C

Описание	Изделие №	Тип UL NEC/ C(UL) CEC IEC	Стандартная длина		Масса стандартной единицы		Проводник (много-проволочный), Диаметр, Номинальное сопротивление по пост. току (DCR)	Номинальный наружный диаметр		Экранирующие материалы. Номинальное значение сопротивления постоянному току (DCR)	Номинальный наружный диаметр		Применение
			Фут	м	Фунт	кг		AWG	Сечение мм²		дюйм	мм	

350°C • 24 - 10 AWG • Провода из медных многопроволочных с никелевым покрытием

Изоляция Kapton® • Импрегнированная стекловолоконная оплетка

Полностью покрывающая Стекловолоконная оплетка

Для использования в условиях повышенных температур окружающей среды и повышенных требований к механической прочности, например:
 - Бытовые электроприборы (плиты, нагревательные поверхности, духовки)
 - Экструзионные аппараты и сушилки
 - Транспортные технологии



НМС4290	328	100	1.5	0.7	(7x0.20) NPC	24	0.22	0.047	1.20
НМС4291	328	100	1.0	0.5	(14x0.15) NPC	23	0.25	0.051	1.30
НМС4292	328	100	1.7	0.8	(7x0.254) NPC	22	0.34	0.055	1.40
НМС4293	328	100	1.8	0.8	(16x0.203) NPC	20	0.50	0.067	1.70
НМС4294	328	100	2.4	1.1	(24x0.203) NPC	18	0.75	0.075	1.90
НМС4295	328	100	2.9	1.3	(32x0.203) NPC	17	1.00	0.079	2.00
НМС4296	328	100	4.0	1.8	(30x0.254) NPC	16	1.50	0.098	2.50
НМС4297	328	100	6.6	3.0	(50x0.254) NPC	14	2.50	0.110	2.80
НМС4298	328	100	11.0	5.0	(56x0.30) NPC	12	4	0.138	3.50
НМС4299	328	100	14.3	6.5	(84x0.30) NPC	10	6	0.161	4.10

NPC = Медь с никелевым покрытием • DCR = Сопр. пост. току • Kapton® является торговой маркой DuPont.



Дополнительную информацию можно получить в представительстве Belden в Москве, +7 495 660 90 03, info@belden.ru

Слюда

Стеклоянная и керамическая оплетка 300/500V

Описание	Изделие №	Тип UL NEC/ C(UL) SEC IEC	Стандартная длина		Масса стандартной единицы		Проводник (многопроволочный), Диаметр, Номинальное сопротивление по пост. току (DCR)	Номинальный наружный диаметр		Экранирующие материалы. Номинальное значение сопротивления постоянному току (DCR)	Номинальный наружный диаметр		Применение
			Фут	м	Фунт	кг		AWG	Сечение мм ²		дюйм	мм	

350°C (кратковременная температура 500°C) • 20 - 10 AWG • Провода из медных многопроволочных с никелевым покрытием

Слюдаяная изоляция • Импрегнированная стекловолоконная оплетка



Полностью покрывающая Стекловолоконная оплетка

Для использования в условиях повышенных температур окружающей среды и повышенного напряжения, например:
- Промышленные печи
- Экструзионные аппараты и сушилки
- Электронагревательные системы

HMC4300	328	100	2.9	1.3	(16x0.203) NPC	20	0.50	0.094	2.40
HMC4301	328	100	4.0	1.8	(24x0.203) NPC	18	0.75	0.102	2.60
HMC4302	328	100	4.9	2.2	(32x0.203) NPC	17	1.00	0.122	3.10
HMC4303	328	100	6.6	3.0	(30x0.254) NPC	16	1.50	0.134	3.40
HMC4304	328	100	8.6	3.9	(50x0.254) NPC	14	2.50	0.154	3.90
HMC4305	328	100	13.0	5.9	(56x0.30) NPC	12	4	0.185	4.70
HMC4306	328	100	17.9	8.1	(84x0.30) NPC	10	6	0.213	5.40

1550°C (кратковременно) • 20 - 8 AWG • Провода из медных многопроволочных проводников с никелевым покрытием

Слюдаяная изоляция • Импрегнированная керамическая оплетка



Полностью покрывающая Керамическая оплетка

Для использования в условиях повышенных температур окружающей среды и повышенных механических воздействий, например:
- Стекольной и металлургической промышленности
- Промышленные печи
- Электронагревательные системы

сертифицированные UL и прочие проводящие материалы (например специальные сплавы) поставляются по заказу.

HMC4307	328	100	2.4	1.1	(16x0.203) NPC	20	0.50	0.094	2.40
HMC4308	328	100	4.0	1.8	(24x0.203) NPC	18	0.75	0.098	2.50
HMC4309	328	100	5.1	2.3	(32x0.203) NPC	17	1.00	0.126	3.20
HMC4310	328	100	6.2	2.8	(30x0.254) NPC	16	1.50	0.142	3.60
HMC4311	328	100	10.1	4.6	(50x0.254) NPC	14	2.50	0.154	3.90
HMC4312	328	100	15.4	7.0	(56x0.30) NPC	12	4	0.205	5.20
HMC4313	328	100	22.9	10.4	(84x0.30) NPC	10	6	0.236	6.00
HMC4314	328	100	32.4	14.7	(80x0.40) NPC	8	10	0.291	7.40

NPC = Медь с никелевым покрытием • DCR = Сопр. пост. току

EFGLAS

Стеклоплетка/PTFE

600V, 260°C

Описание	Изделие №	Тип UL NEC/ C(UL) CEC IEC	Стандартная длина		Масса стандартной единицы		Проводник (много-проволочный), Диаметр, Номинальное сопротивление по пост. току (DCR)	Номинальный наружный диаметр		Экранирующие материалы. Номинальное значение сопротивления постоянному току (DCR)	Номинальный наружный диаметр		Применение
			Фут	м	Фунт	кг		AWG	Сечение мм²		дюйм	мм	

260°C • 22 - 0000 AWG • Провода из медных многопроволочных проводников с никелевым покрытием

Изоляция EFGLAS • PTFE-импрегнированная оплетка из стеклонити

BSG 222 = 1976
Соответствует
MIL-W-22759/3

Неэкраниро-
ванные
кабели

Для использования в условиях повышенных температур окружающей среды и повышенных механических воздействий, например: - самолетостроении



HMC4315	1000	305	5.8	2.6	(19x0.15) NPC	22	0.336	0.081	2.05
HMC4316	1000	305	8.2	3.7	(19x0.20) NPC	20	0.597	0.091	2.30
HMC4317	1000	305	10.8	4.9	(19x0.25) NPC	18	0.933	0.100	2.55
HMC4318	1000	305	13.8	6.3	(19x0.30) NPC	16	1.340	0.110	2.80
HMC4319	1000	305	18.1	8.2	(37x0.25) NPC	14	1.820	0.122	3.10
HMC4320	1000	305	26.2	11.9	(37x0.32) NPC	12	2.890	0.148	3.75
HMC4321	1000	305	44.4	20.1	(37x0.40) NPC	10	4.650	0.187	4.75
HMC4322	1000	305	71.2	32.3	(17/7x0.30) NPC	8	8.410	0.246	6.25
HMC4323	500	152	58.5	26.5	(26/7x0.30) NPC	6	12.85	0.287	7.30
HMC4324	500	152	93.4	42.4	(42/7x0.30) NPC	4	20.75	0.360	9.15
HMC4325	500	152	142.5	64.6	(703x0.25) NPC	2	34.49	0.427	10.85
HMC4326	500	152	168.0	76.2	(851x0.25) NPC	1	41.75	0.469	11.90
HMC4327	500	152	212.4	96.3	(1073x0.25) NPC	0	52.64	0.518	13.15
HMC4328	500	152	270.5	122.7	(1369x0.25) NPC	2/0	67.16	0.569	14.45
HMC4329	500	152	339.4	154.0	(1728x0.25) NPC	3/0	84.78	0.632	16.05
HMC4330	500	152	426.8	193.6	(2196x0.25) NPC	4/0	107.74	0.691	17.55

NPC = Медь с никелевым покрытием • DCR = Сопр. пост. току

Примечания



Многожильные кабели

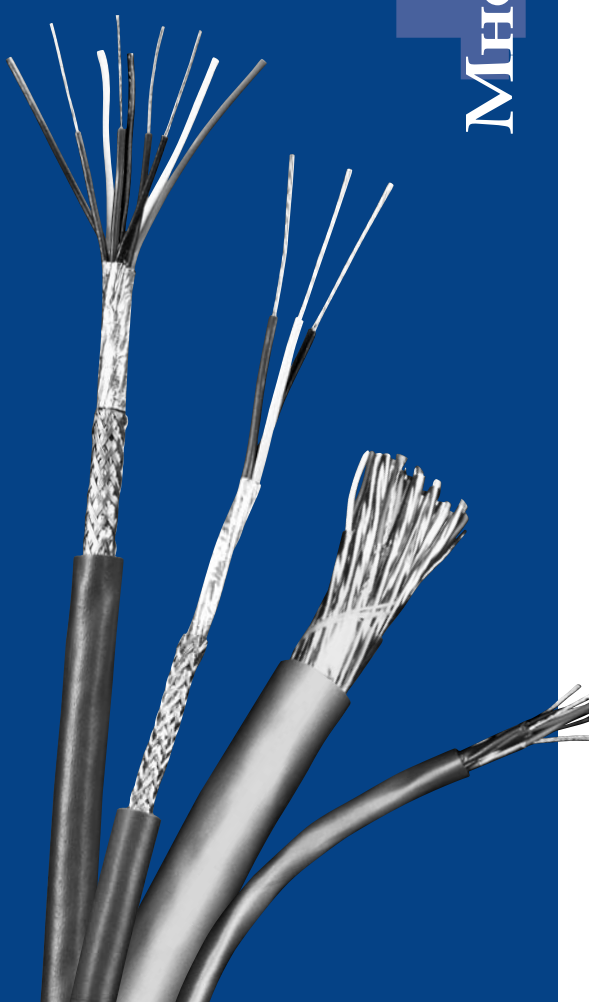

Оглавление

Многожильные кабели	Стр.
Введение	4.2 – 4.3
Указания по выбору:	
Экранированные компьютерные кабели для интерфейса RS-232	4.2
Неэкранированные кабели	4.4 – 4.5
Аудиокабели, кабели для передачи сигналов управления и контроля и приборные кабели	4.4
Дуплексный кабель	4.5
общий экран типа Beldfoil®	4.6 – 4.8
Компьютерные кабели для интерфейса EIA RS-232	4.6 – 4.7
Аудиокабели, кабели для передачи сигналов управления и контроля и приборные кабели	4.8
Кабели с общим экраном из фольги и оплетки	4.9 – 4.12
Компьютерные кабели для интерфейса EIA RS-232	4.9 – 4.10
Низкоемкостные компьютерные кабели интерфейсов EIA RS-232 и EIA RS-423	4.11
Аудиокабели, кабели для передачи сигналов управления и контроля и приборные кабели	4.12
Пожарная сигнализация	4.13 – 4.14
Кабели для сигнальных цепей пожарной сигнализации ограниченной мощности в соответствии со стандартом 1424	4.13 – 4.14
TPE	4.15 – 4.16
Многожильный кабель: 300V, 150°C	4.15 – 4.16
Силиконовая резина	4.17 – 4.28
Многожильный кабель: 300/500V, 180°C, максимальная температура 250°C	4.17 – 4.19
Многожильный кабель (H05SS-F): 300/500V, 180°C, максимальная температура 250°C	4.20
Многожильный кабель (SWB): 300/500V, 180°C, кратковременно 250°C	4.21 – 4.23
Многожильный кабель (общая оплетка): 300/500V, 180°C, максимальная температура 250°C	4.24
Многожильный кабель (для сложных рабочих условий): 300/500V, 180°C	4.25 – 4.26
Многожильный кабель (для сложных рабочих условий, общая оплетка): 300/500V, 180°C	4.27 – 4.28
FEP	4.29
Многожильный кабель: 600V, 200°C, максимальная температура 230°C	4.29
FEP-общая оплетка	4.30
Многожильный кабель: 600V, 200°C, максимальная температура 230°C	4.30
Стекловолокно-стеклянная оплетка	4.31 – 4.32
Многожильный кабель: 300/300V, 350°C	4.31
Многожильный кабель (SWB): 300/300V, 350°C	4.32
Слюдяно-керамическая оплетка	4.33
Многожильный кабель (SWB): 380V, 1250°C	4.33
Micaflame® – стеклянная оплетка	4.34
Многожильный кабель: 300/500V, 1550°C максимальная температура, 300°C постоянно	4.34
PVC	4.35 – 4.38
LiY (St)CY, 500V, 80°C	4.35 – 4.36
LiY CY, 750V, 80°C	4.37 – 4.38
07BQ-F, 450/750V, 75°C	4.38

Примечание: для отделения десятичных разрядов чисел во всех языковых версиях каталога Belden EMEA Master Catalog используется точка.

Пожалуйста, ознакомьтесь с «Правилами использования каталога» на стр. 23.22.

Введение

Для достижения требуемого многофункционального использования кабелей и проводников необходимо иметь возможность их выбора из большого ассортимента

Если требуется обеспечить многофункциональное использование кабелей при работе с разными системами, важно обеспечить гибкость кабеля. Возможность выбора кабелей из их большого ассортимента позволит удовлетворить все Ваши требования, даже самых необычные, поскольку к каждой системе предъявляются особые требования.

Многожильные кабели Belden удовлетворяют требованиям множества различных типов систем. Фактически, компания Belden предлагает самый широкий ряд многожильных кабелей типов UL, NEC и CEC при условии обеспечения их поставок одним поставщиком.

Основные области применения

- Компьютеры
- Системы связи
- Приборы
- Системы передачи и воспроизведения звука
- Управление
- Аудио
- Системы передачи данных

Особенности

- Многожильные кабели компании Belden предлагаются в большом варианте их практического исполнения, в том числе с пленумной структурой и для работы в условиях высоких температур. Вариативность практического исполнения касается:
 - Сортамента проводников
 - Размеров
 - Изоляционных материалов
 - Структуры экранов
 - Материалов оболочек
- Каждый кабель разработан из соображений обеспечения защиты целостности сигнала в критических условиях, что достигается за счет снижения уровней наводок, шумов и перекрестных помех.
- Уникальный кабельный диспенсер UnReel® компании Belden поставляется для многих многожильных продуктов, перечисленных в данном разделе. Буква "U" перед указанием длины означает упаковку UnReel®
- Кабели с расширенным диапазоном рабочих температур и повышенной химической стойкостью: широкий ассортимент кабелей для эксплуатации в температурном диапазоне от -100°C до +1550°C.

Наличие кабельной продукции

Большинство поставок нашей типовой кабельной продукции осуществляется со складов. Большой ассортимент есть на складах дистрибьюторов. Если кабель нужен для нового или нестандартного применения, или в данном каталоге не нашлось кабеля, удовлетворяющего вашим техническим требованиям, ознакомьтесь с каталогом U.S. Master Catalog или свяжитесь со службой поддержки по тел. +31-77-3875-414 или по адресу techsupport.venlo@belden.com.

Указания по выбору продукции: Экранированные многожильные компьютерные кабели для интерфейса RS-232

Технические характеристики	Серия кабеля*				
	9925	9608	9533	9939	
Размеры проводников: (AWG)	28				
	24	✓	✓	✓	
	22			✓	
	20				
	18				
Стр.	4.11	4.9	4.6	4.10	
Изоляция:	ПВХ типа S-R		✓	✓	✓
	Полиэтилен				
	Полипропилен				
	Datalene®†	✓			
Экран:	Общая фольга			✓	
	Дренажный проводник	✓		✓	
	Общая фольга/оплетка	✓	✓		✓
	Покрытие оплетки	65 %	65 %		65 %
Дренажный провод:	Да	Нет	Да	Нет	
Число проводников:	1				
	2				
	3	✓	✓	✓	✓
	4	✓	✓	✓	✓
	5	✓	✓	✓	✓
	6	✓	✓	✓	✓
	7	✓	✓	✓	✓
	8	✓	✓	✓	✓
	9	✓	✓	✓	✓
	10	✓	✓	✓	✓
	11				
	12				
	13				
	15	✓	✓	✓	✓
	17				
	18				
	19				
20			✓		
25	✓	✓	✓	✓	
27					
30			✓		
31					
37	✓	✓		✓	
40			✓		
50		✓	✓	✓	
Емкость** (пФ/м)	39.4	98.4	98.4	114.8	

* Все кабели соответствуют требованиям некоммерческой организации Underwriters Laboratories (UL), осуществляющую поверку и испытания электронных изделий оборудования, в том числе проводниковой и кабельной продукции.

** Допускается определенная вариативность в значениях величины емкости для отдельных кабелей.

† Вспененный полиэтилен высокой плотности.

Введение

В данном разделе с целью облегчения выбора подходящего кабеля, для каждого типа указано рабочее напряжение и максимальная температура.

Кабели с расширенным диапазоном рабочих температур и повышенной химической стойкостью Номинальный диапазон рабочих температур (°C)

-100°	-80°	-60°	-40°	-20°	0	20°	40°	60°	80°	100°	120°	140°	160°	180°	200°	220°	240°	
			-40°	TPE										150°C				
			-50°	Силикон										180°C				
	-100°	FEP															205°C	
			-50°	Стекловолокно										350°C				
			-50°	S-Стекловолокно										400°C				
			-50°	Слюда										1250°C				
			-50°	Micaflame										1550°C				

Указатель кабелей по их рабочему напряжению и температуре

Раздел многожильных кабелей	Стр.
300V, 150°C	
2-7 проводников, TPE изоляция	4.15
2-7 проводников, TPE изоляция общая оплетка	4.16
300V, 180°C	
Проводники типа FRNC 2-5, силиконовая резина	4.17
6-25 проводников, FRNC силиконовая резина	4.18 – 4.19
2-5 проводников, FRNC силиконовая резина (H05SS-F)	4.20
2-24 проводников, FRNC силиконовая резина - оплетка из стального провода (SWB)	4.21 – 4.23
2-7 проводников, TPE изоляция общая оплетка	4.24
2-30 проводников, FRNC силиконовая резина - жесткие условия эксплуатации	4.25 – 4.26
2-30 проводников, FRNC силиконовая резина - оплетка для жестких условий эксплуатации	4.27 – 4.28
300V, 350°C	
Стекловолоконная оплетка 2-4 проводника	4.31
Стекловолоконная оплетка для кабелей с числом проводников 2-4 проводника и с оплеткой из стального провода (SWB)	4.32
300V, 1150°C	
Micaflame® 2-5 проводников, стеклянная оплетка	4.34
380V, 1250°C	
Керамическая оплетка типа Mica для кабелей из 2-5 проводников Оплетка из стального провода (SWB)	4.33
450V, 75°C	
Кабели типа 07BQ-F в поливинилхлоридовой оплетке (PBX) для 2-4 проводников	4.38
500V, 80°C	
Кабели типа LiY(St)CY в PBX оплетке для 2-12 проводников	4.35 – 4.36
600V, 200°C	
Проводники типа TPE 2-7	4.29
Кабели типа FEP с общей оплеткой для 2-7 проводников	4.30
750V, 80°C	
Кабели типа LiY CY с PBX-оплеткой для 1-10 проводников	4.37 – 4.38

Неэкранированные кабели

Аудиокабели, кабели для передачи сигналов управления и контроля и приборные кабели Классифицированные и неклассифицированные по классу Plenum (негорючие)

Описание	Изделие №	Тип UL NEC/ C(UL) SEC IEC	Стандартная длина		Масса стандартной единицы		Проводник (много-проволочный), Диаметр, Номинальное сопротивление по пост. току (DCR)	Номинальный наружный диаметр изоляции		Экранирующие материалы. Номинальное значение сопротивления постоянному току (DCR)	Номинальный наружный диаметр		Цветовой код
			Фут	м	Фунт	кг		дюйм	мм		дюйм	мм	

22 AWG • Медный луженый многопроволочный (7x30) проводник, 0.8 мм • три проводника в общей оболочке

Изоляция ПВХ • Хромированная ПВХ-оболочка

150V 80°C UL AWM Тип 2576	NEC: CMG SEC: CMG FT4					0.76 mm 22 AWG (7x30) TC	0.060	1.52	Неэкранированные кабели				
------------------------------	--------------------------------	--	--	--	--	--------------------------------	-------	------	-------------------------	--	--	--	--



8442	2 CDR*	100	31	2.4	1.1					0.170	4.32	Черный, Красный
		U-500	U-152	8.2	3.7							
		500	152	7.5	3.4							
		U-1000	U-305	15.0	6.8							
		1000	305	15.0	6.8							
		† 10000	3048	150.4	68.2							
Пожаробезопасные класса Plenum варианты кабеля 8442 – см. 88442 или 82442.												
8443	3 CDR	100	31	2.6	1.2					0.172	4.37	Черный, красный, зеленый
		U-500	U-152	9.5	4.3							
		500	152	9.5	4.3							
		U-1000	U-305	18.1	8.2							
		1000	305	18.1	8.2							
Пожаробезопасные класса Plenum варианты кабеля 8444 – см. 88444 или 82444.												
8444	4 CDR	100	31	3.1	1.4					0.185	4.70	См. табл. 1 (разд. "Тех. сведения")
		U-500	U-152	11.5	5.2							
		500	152	11.5	5.2							
		U-1000	U-305	22.0	10.0							
		1000	305	23.1	10.5							
Пожаробезопасные класса Plenum варианты кабеля 8444 – см. 88444 или 82444.												
8445	5 CDR	100	31	3.5	1.6					0.194	4.93	См. табл. 1 (разд. "Тех. сведения")
		U-500	U-152	13.4	6.1							
		500	152	13.4	6.1							
		U-1000	U-305	25.1	11.4							
		1000	305	26.0	11.8							
9430	7 CDR	U-500	U-152	17.0	7.7					0.214	5.44	См. табл. 1 (разд. "Тех. сведения")
		500	152	17.0	7.7							
		U-1000	U-305	32.0	14.5							
		1000	305	35.1	15.9							
9421	8 CDR	100	31	4.2	1.9					0.229	5.82	См. табл. 1 (разд. "Тех. сведения")
		U-500	U-152	19.2	8.7							
		500	152	18.5	8.4							
		U-1000	U-305	35.9	16.3							
		1000	305	37.9	17.2							
9423	9 CDR	100	31	4.6	2.1					0.244	6.20	См. табл. 1 (разд. "Тех. сведения")
		U-500	U-152	21.2	9.6							
		500	152	21.6	9.8							
		U-1000	U-305	41.0	18.6							
		1000	305	43.0	19.5							
8456	10 CDR	100	31	5.1	2.3					0.264	6.71	См. табл. 1 (разд. "Тех. сведения")
		U-500	U-152	22.5	10.2							
		500	152	23.1	10.5							
		U-1000	U-305	44.1	20.0							
		1000	305	46.1	20.9							

18 AWG • Многопроволочный (19x30) медный луженый проводник, 1.2 мм • Кабелированные проводники

Plenum (негорючий) • Изоляция типа FEP • Негорючая Оболочка Natural Flam arrest®

Без проводящего канала	82489	NEC: CMP SEC: CMP FT6	† U-1000 † 1000	U-305 305	31.1 29.1	14.1 13.2	1.24 mm 18 AWG (19x30) TC	0.063	1.60	Неэкранированные кабели	0.170	4.32	Черный, белый, красный, зеленый
------------------------	--------------	--------------------------------	--------------------	--------------	--------------	--------------	---------------------------------	-------	------	-------------------------	-------	------	---------------------------------



4-жильный кабельный проводник

TC = луженая медь • DCR = сопротивление постоянному току

† Катушки и/или коробки UnReel® представляют собой один отрезок, но длина может отличаться на ±10% для катушек и на ±5% – для UnReel®.

* Витая пара

Неэкранированные кабели

Дуплексный кабель

Описание	Изделие №	Тип UL NEC/ C(UL) CEC IEC	Стандартная длина		Масса стандартной единицы		Проводник (много-проволочный), Диаметр, Номинальное сопротивление по пост. току (DCR)	Номинальный наружный диаметр изоляции		Экранирующие материалы. Номинальное значение сопротивления постоянному току (DCR)	Номинальный наружный диаметр		Цветовой код
			Фут	м	Фунт	кг		дюйм	мм		дюйм	мм	

Двухжильные кабели с многопроволочной медной оплеткой • Параллельные проводники

Изоляция ПВХ • Хромированная ПВХ-оболочка

300V, среднеквадратичное значение (RMS) температуры 75°C VW-1

Неэкранированные кабели

Красный, коричневый



8677	2 CDR	500	152	18.5	8.4	1.47 mm 16 AWG (19x29) BC	0.106	2.69	0.149 x 0.254	3.78 x 6.45
8675	2 CDR	500	152	23.6	10.7	1.85 mm 14 AWG (19x27) BC	0.119	3.01	0.168 x 0.290	4.27 x 7.37
8673	2 CDR	500	152	32.6	14.8	2.36 mm 12 AWG (19x25) BC	0.145	3.68	0.186 x 0.328	4.72 x 8.33
8678	2 CDR	500	152	50.9	23.1	2.9 mm 10 AWG (19x23) BC	0.176	4.48	0.225 x 0.400	5.72 x 10.16

BC = медь без покрытия • DCR = сопротивление постоянному току

Общий экран типа Beldfoil®

Компьютерные кабели для интерфейса EIA RS-232

Описание	Изделие №	Тип UL NEC/ C(UL) SEC IEC	Стандартная длина		Масса стандартной единицы		Проводник (много-проводочный), Диаметр, Номинальное сопротивление по пост. току (DCR)	Номинальный наружный диаметр изоляции		Экранирующие материалы, Номинальное значение сопротивления постоянному току (DCR)	Номинальный наружный диаметр		Номинальная скорость распространения	Номинальная емкость		Цветовой код
			Фут	м	Фунт	кг		дюйм	мм		дюйм	мм		пФ/фт.	пФ/м	

24 AWG • Многопроводочный (7x32) медный луженый проводник, 0,6 мм • Общий экран типа **Beldfoil®** • 24 AWG медный луженый дренажный провод

Полужесткая ПВХ изоляция • Хромированная ПВХ-оболочка

300V 80°C UL AWM тип 2464 (сведения)	NEC: CMG SEC: CMG FT4	0.61 mm 24 AWG (7x32) TC	0.044	1.11	Общий экран типа Beldfoil® + луженый медный дренажный провод (типа 24 AWG TC)	-	См. табл. 1 (разд. "Тех.
--	------------------------------------	------------------------------------	-------	------	--	---	--------------------------

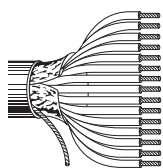

9533	3 CDR	100	31	2.6	1.2	0.162	4.11	CDR/CDR	33	108	
		U-500	U-152	9.5	4.3				CDR/SCR	65	213
		500	152	9.0	4.1						
		U-1000	U-305	18.1	8.2						
		1000	305	18.1	8.2						
9534	4 CDR	100	31	3.1	1.4	0.184	4.67	CDR/CDR	33	108	
		U-500	U-152	11.0	5.0				CDR/SCR	65	213
		500	152	11.5	5.2						
		U-1000	U-305	20.9	9.5						
		1000	305	22.0	10.0						
9535	5 CDR	100	31	3.3	1.5	0.189	4.80	CDR/CDR	33	108	
		U-500	U-152	11.9	5.4				CDR/SCR	65	213
		500	152	11.0	5.0						
		U-1000	U-305	22.9	10.4						
		1000	305	22.0	10.0						
9536	6 CDR	100	31	3.5	1.6	0.209	5.31	CDR/CDR	33	108	
		U-500	U-152	14.6	6.6				CDR/SCR	65	213
		500	152	12.6	5.7						
		U-1000	U-305	27.1	12.3						
		1000	305	29.1	13.2						
9537	7 CDR	100	31	3.7	1.7	0.209	5.31	CDR/CDR	33	108	
		U-500	U-152	15.0	6.8				CDR/SCR	65	213
		500	152	13.7	6.2						
		U-1000	U-305	29.1	13.2						
		1000	305	30.2	13.7						
9538	8 CDR	100	31	3.7	1.7	0.224	5.69	CDR/CDR	33	108	
		U-500	U-152	17.0	7.7				CDR/SCR	65	213
		500	152	15.0	6.8						
		U-1000	U-305	32.2	14.6						
		1000	305	34.0	15.4						
9539	9 CDR	100	31	4.2	1.9	0.244	6.20	CDR/CDR	30	98	
		U-500	U-152	20.1	9.1				CDR/SCR	55	180
		500	152	17.2	7.8						
		U-1000	U-305	37.3	16.9						
		1000	305	38.1	17.3						
9540	10 CDR	100	31	4.4	2.0	0.244	6.20	CDR/CDR	30	98	
		U-500	U-152	19.6	8.9				CDR/SCR	55	180
		500	152	18.1	8.2						
		U-1000	U-305	37.9	17.2						
		1000	305	36.2	16.4						

TC = луженая медь • DCR = сопротивление постоянному току • SCR = емкость между одним проводником и другими проводниками, подсоединенными к экрану.
• CDR = емкость между проводниками

Общий экран типа Beldfoil®

Компьютерные кабели для интерфейса EIA RS-232

Описание	Изделие №	Тип UL NEC/ C(UL) CEC IEC	Стандартная длина		Масса стандартной единицы		Проводник (много-проводочный), Диаметр, Номинальное сопротивление по пост. току (DCR)	Номинальный наружный диаметр изоляции		Экранирующие материалы. Номинальное значение сопротивления постоянному току (DCR)	Номинальный наружный диаметр		Номинальная скорость распространения	Номинальная емкость		Цветовой код
			Фут	м	Фунт	кг		дюйм	мм		дюйм	мм		пФ/фт.	пФ/м	

24 AWG • Многопроводочный (7x32) проводник, 0.6 мм, луженый медный проводник • Общий экран типа **Beldfoil®** • Кабели серии 24 AWG, медный луженый дренажный провод (продолжение)

Полужесткая ПВХ изоляция • Хромированная ПВХ-оболочка

300V 80°C
UL AWM Тип 2464

NEC:
CMG
CEC:
CMG FT4

0.61 mm
24 AWG
(7x32) TC

0.044 1.11

Общий экран типа Beldfoil® + луженый медный дренажный провод (типа 24 AWG TC)

См. табл. 2R
(разд. "Тех. сведения")

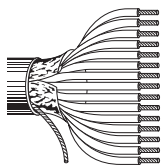

9541	15 CDR	100	31	6.0	2.7	0.284	7.21	CDR/CDR CDR/SCR	30	98
		U-500	U-152	27.6	12.5				55	180
		500	152	28.0	12.7					
		U-1000	U-305	54.0	24.5					
		1000	305	56.0	25.4					
9542	20 CDR	100	31	7.3	3.3	0.314	7.98	CDR/CDR CDR/SCR	30	98
		U-500	U-152	34.0	15.4				55	180
		500	152	35.5	16.1					
		1000	305	69.0	31.3					
9543	25 CDR	100	31	8.8	4.0	0.339	8.61	CDR/CDR CDR/SCR	30	98
		500	152	44.1	20.0				55	180
		1000	305	86.0	39.0					
9544	30 CDR	100	31	10.4	4.7	0.380	9.65	CDR/CDR CDR/SCR	30	98
		500	152	51.6	23.4				55	180
		1000	305	102.1	46.3					
9545	40 CDR	100	31	13.4	6.1	0.430	10.92	CDR/CDR CDR/SCR	30	98
		500	152	65.0	29.5				55	180
		1000	305	130.1	59.0					
9546	50 CDR	100	31	16.3	7.4	0.490	12.45	CDR/CDR CDR/SCR	30	98
		500	152	81.6	37.0				55	180
		1000	305	168.2	76.3					

TC = луженая медь • DCR = сопротивление постоянному току • SCR = емкость между одним проводником и другими проводниками, подсоединенными к экрану.
• CDR = емкость между проводниками

Общий экран типа Beldfoil®

Аудиокабели, кабели для передачи сигналов управления и контроля и приборные кабели

Описание	Изделие №	Тип UL NEC/ C(UL) SEC IEC	Стандартная длина		Масса стандартной единицы		Проводник (много-проводочный), Диаметр, Номинальное сопротивление по пост. току (DCR)	Номинальный наружный диаметр изоляции		Экранирующие материалы, Номинальное значение сопротивления постоянному току (DCR)	Номинальный наружный диаметр		Номинальная скорость распространения	Номинальная емкость		Цветовой код
			Фут	м	Фунт	кг		дюйм	мм		дюйм	мм		пФ/фут.	пФ/м	

20 AWG • Многопроводочный (7x28) медный луженый проводник, 1.0 мм • Общий экран типа **Beldfoil®** • 20 AWG медный луженый дренажный провод

Полиэтиленовая изоляция • Хромированная ПВХ-оболочка																		
300V 60°C	8772	NEC:	U-500	U-152	16.1	7.3	0.96 mm	0.070	1.78	Общий экран типа Beldfoil® + луженый медный дренажный провод (типа 20 AWG TC)	0.218	5.54	-	CDR/CDR	27	89	Черный, Красный, Бесцветный	
UL AWM Тип 2093		CM	500	152	16.1	7.3	20 AWG							CDR/SCR	51	167		
		SEC:	U-1000	U-305	31.1	14.1	(7x28) TC											
		CM	1000	305	32.0	14.5												



Z-Fold®

3 CDR

18 AWG • Многопроводочный (16x30) медный луженый проводник, 1.2 мм • Кабелированные проводники • Общий экран типа **Beldfoil®** • 20 AWG медный луженый дренажный провод

Полиэтиленовая изоляция • Хромированная ПВХ-оболочка																		
300V 60°C	8770	NEC:	U-500	U-152	20.1	9.1	1.20 mm	0.083	2.12	Общий экран типа Beldfoil® + луженый медный дренажный провод (типа 20 AWG TC)	0.246	6.25	-	CDR/CDR	24	79	Черный, Красный, Бесцветный	
UL AWM Тип 2093		CM	500	152	20.5	9.3	18 AWG							CDR/SCR	48	157		
		SEC:	U-1000	U-305	37.9	17.2	(16x30) TC											
		CM	1000	305	40.1	18.2												
			†† 10000	3048	431.0	195.5												



Закорачивающий сгиб

3 CDR

Пожаробезопасные класса Plenum варианты кабеля 8770 – см. 88770.

18 AWG • Многопроводочный (19x30) медный луженый проводник, 1.2 мм • Кабелированные проводники • Общий экран типа **Beldfoil®** • 20 AWG медный луженый дренажный провод

Полужесткая ПВХ изоляция • Хромированная ПВХ-оболочка																		
300V 80°C	9418	NEC:	100	31	5.7	2.6	1.24 mm	0.069	1.74	Общий экран типа Beldfoil® + луженый медный дренажный провод (типа 20 AWG TC)	0.245	6.22	-	CDR/CDR	70	230	Красный, Зеленый, Черный	
UL AWM Тип 2464		CMG	U-500	U-152	18.1	8.2	18 AWG							CDR/SCR	120	394		
		SEC:	500	152	24.5	11.1	(19x30) TC											
		CMG FT4	U-1000	U-305	35.3	16.0												
			1000	305	52.2	23.7												
			†† 10000	3048	509.9	231.3												



Z-Fold®

4 CDR

Пленумные варианты кабеля типа 9418 – см. кабели типов 89418 или 82418.

TC = луженая медь • DCR = сопротивление постоянному току • SCR = емкость между одним проводником и другими проводниками, подсоединенными к экрану.

• CDR = емкость между проводниками

†† Окончательная величина длины кабели может отличаться от указанного значения от -10% до +20%. Может состоять из двух кусков, минимальная длина 460 м.

Кабели с общим экраном из фольги и оплетки

Компьютерные кабели для интерфейса EIA RS-232

Описание	Изделие №	Тип UL NEC/ C(UL) CEC IEC	Стандартная длина		Масса стандартной единицы		Проводник (много-проводочный), Диаметр, Номинальное сопротивление по пост. току (DCR)	Номинальный наружный диаметр изоляции		Экранирующие материалы. Номинальное значение сопротивления постоянному току (DCR)	Номинальный наружный диаметр		Номинальная скорость распространения	Номинальная емкость		Цветовой код
			Фут	м	Фунт	кг		дюйм	мм		дюйм	мм		пФ/фут.	пФ/м	

24 AWG • Многожильные (7x32) луженые проводники, 0.6 мм • Общий экран Beldfoil® + 65% медная луженая оплетка

Полужесткая ПВХ изоляция • Хромированная ПВХ-оболочка

300V 80°C UL AWM Тип 2464	NEC: CMG CEC: CMG FT4	0.61 mm 24 AWG (7x32) TC	0.044	1.12	Общая оплетка Beldfoil® + 65% TC	-
------------------------------	--------------------------------	--------------------------------	-------	------	----------------------------------	---

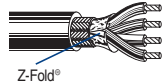

9608	3 CDR	100	31	3.1	1.4	0.190	4.83	CDR/CDR CDR/SCR	35	115	См. табл. 1 (разд. "Тех. сведения")
		500	152	11.9	5.4				65	213	
		1000	305	22.9	10.4						
9609	4 CDR	100	31	3.5	1.6	0.200	5.08	CDR/CDR CDR/SCR	35	115	См. табл. 1 (разд. "Тех. сведения")
		500	152	13.4	6.1				65	213	
		1000	305	26.0	11.8						
9610	5 CDR	100	31	4.0	1.8	0.215	5.46	CDR/CDR CDR/SCR	35	115	См. табл. 1 (разд. "Тех. сведения")
		500	152	16.1	7.3				65	213	
		1000	305	32.0	14.5						
9611	6 CDR	100	31	4.2	1.9	0.225	5.72	CDR/CDR CDR/SCR	30	98	См. табл. 1 (разд. "Тех. сведения")
		500	152	17.0	7.7				55	180	
		1000	305	34.0	15.4						
9612	7 CDR	100	31	4.2	1.9	0.225	5.72	CDR/CDR CDR/SCR	30	98	См. табл. 1 (разд. "Тех. сведения")
		500	152	18.5	8.4				55	180	
		1000	305	38.1	17.3						
9613	8 CDR	100	31	4.4	2.0	0.240	6.10	CDR/CDR CDR/SCR	30	88	См. табл. 1 (разд. "Тех. сведения")
		500	152	20.9	9.5				55	180	
		1000	305	41.0	18.6						
9614	9 CDR	100	31	4.9	2.2	0.253	6.43	CDR/CDR CDR/SCR	30	98	См. табл. 1 (разд. "Тех. сведения")
		500	152	22.0	10.0				55	180	
		1000	305	44.1	20.0						
9615	10 CDR	100	31	5.5	2.5	0.270	6.86	CDR/CDR CDR/SCR	30	98	См. табл. 1 (разд. "Тех. сведения")
		500	152	25.1	11.4				55	180	
		1000	305	50.0	22.7						
9616	15 CDR	100	31	6.6	3.0	0.300	7.62	CDR/CDR CDR/SCR	30	98	См. табл. 2R (разд. "Тех. сведения")
		500	152	31.5	14.3				55	180	
		1000	305	63.1	28.6						
9617	25 CDR	100	31	10.1	4.6	0.370	9.40	CDR/CDR CDR/SCR	30	98	См. табл. 2R (разд. "Тех. сведения")
		500	152	49.6	22.5				55	180	
		1000	305	100.1	45.4						
9618	37 CDR	100	31	13.2	6.0	0.411	10.43	CDR/CDR CDR/SCR	30	98	См. табл. 2R (разд. "Тех. сведения")
		500	152	66.6	30.2				55	180	
		1000	305	135.1	61.3						
9619	50 CDR	100	31	17.2	7.8	0.485	12.32	CDR/CDR CDR/SCR	30	98	См. табл. 2R (разд. "Тех. сведения")
		500	152	93.0	42.2				55	180	
		1000	305	182.1	82.6						

TC = луженая медь • DCR = сопротивление постоянному току • SCR = емкость между одним проводником и другими проводниками, подсоединенными к экрану.
• CDR = емкость между проводниками

Кабели с общим экраном из фольги и оплетки

Компьютерные кабели для интерфейса EIA RS-232

Описание	Изделие №	Тип UL NEC/ C(UL) SEC IEC	Стандартная длина		Масса стандартной единицы		Проводник (много-проводочный), Диаметр, Номинальное сопротивление по пост. току (DCR)	Номинальный наружный диаметр изоляции		Экранирующие материалы, Номинальное значение сопротивления постоянному току (DCR)	Номинальный наружный диаметр		Номинальная скорость распространения	Номинальная емкость		Цветовой код
			Фут	м	Фунт	кг		дюйм	мм		дюйм	мм		пФ/ф.т.	пФ/м	

22 AWG • Многожильные (7x30) луженые проводники, 0.8 мм • Общий экран **Beldfoil®** + 65% медная луженая оплетка

Полужесткая ПВХ изоляция • Хромированная ПВХ-оболочка

300V 80°C
UL AWM Тип 2464
NEC:
CMG
CEC:
CMG FT4
0.76 mm
22 AWG
(7x30) TC
0.051 1.30
Общая оплетка Beldfoil® + 65% TC

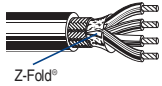

9939	3 CDR	100	31	3.5	1.6	0.202	5.13	CDR/CDR CDR/SCR	37 67	121 220	См. табл. 1 (разд. "Тех. сведения")
		500	152	12.1	5.5						
		1000	305	24.0	10.9						
9940	4 CDR	100	31	4.0	1.8	0.215	5.46	CDR/CDR CDR/SCR	37 67	121 220	См. табл. 1 (разд. "Тех. сведения")
		500	152	14.6	6.6						
		1000	305	32.0	14.5						
9941	5 CDR	100	31	4.0	1.8	0.230	5.84	CDR/CDR CDR/SCR	37 67	121 220	См. табл. 1 (разд. "Тех. сведения")
		500	152	16.1	7.3						
		1000	305	38.1	17.3						
9942	6 CDR	100	31	4.6	2.1	0.245	6.22	CDR/CDR CDR/SCR	35 63	115 207	См. табл. 1 (разд. "Тех. сведения")
		500	152	22.0	10.0						
		1000	305	43.0	19.5						
9943	7 CDR	100	31	5.1	2.3	0.245	6.22	CDR/CDR CDR/SCR	35 63	115 207	См. табл. 1 (разд. "Тех. сведения")
		500	152	23.8	10.8						
		1000	305	46.1	20.9						
9944	8 CDR	100	31	5.5	2.5	0.260	6.60	CDR/CDR CDR/SCR	35 63	115 207	См. табл. 1 (разд. "Тех. сведения")
		500	152	26.0	11.8						
		1000	305	52.0	23.6						
9945	9 CDR	100	31	6.2	2.8	0.280	7.11	CDR/CDR CDR/SCR	35 63	115 207	См. табл. 1 (разд. "Тех. сведения")
		500	152	28.4	12.9						
		1000	305	57.1	25.9						
9946	10 CDR	100	31	6.6	3.0	0.300	7.62	CDR/CDR CDR/SCR	35 63	115 207	См. табл. 1 (разд. "Тех. сведения")
		500	152	31.5	14.3						
		1000	305	61.9	28.1						
9947	15 CDR	100	31	8.8	4.0	0.340	8.64	CDR/CDR CDR/SCR	35 63	115 207	См. табл. 2R (разд. "Тех. сведения")
		500	152	42.5	19.3						
		1000	305	83.1	37.7						
9948	25 CDR	100	31	13.3	6.0	0.410	10.41	CDR/CDR CDR/SCR	35 63	115 207	См. табл. 2R (разд. "Тех. сведения")
		500	152	66.6	30.2						
		1000	305	132.1	59.9						
9949	37 CDR	100	31	16.1	7.3	0.460	11.68	CDR/CDR CDR/SCR	35 63	115 207	См. табл. 2R (разд. "Тех. сведения")
		500	152	87.5	39.7						
		1000	305	180.1	81.7						
9950	50 CDR	100	31	25.1	11.4	0.555	14.10	CDR/CDR CDR/SCR	35 63	115 207	См. табл. 2R (разд. "Тех. сведения")
		500	152	118.2	53.6						
		1000	305	238.3	108.1						

TC = луженая медь • DCR = сопротивление постоянному току • SCR = емкость между одним проводником и другими проводниками, подсоединенными к экрану.
• CDR = емкость между проводниками

Кабели с общим экраном из фольги и оплетки

Низкоемкостные компьютерные кабели для интерфейсов EIA RS-232 и EIA RS-423

Описание	Изделие №	Тип UL NEC/ C(UL) CEC IEC	Стандартная длина		Масса стандартной единицы		Проводник (много-проводочный), Диаметр, Номинальное сопротивление по пост. току (DCR)	Номинальный наружный диаметр изоляции		Экранирующие материалы. Номинальное значение сопротивления постоянному току (DCR)	Номинальный наружный диаметр		Номинальная скорость распространения	Номинальная емкость		Цветовой код
			Фут	м	Фунт	кг		дюйм	мм		дюйм	мм		пФ/фт.	пФ/м	

24 AWG • Многожильные (7x32) луженые проводники, 0.6 мм • Общий экран **Beldfoil®** + 65% медная луженая оплетка • 24 AWG TC дренажный провод

Изоляция **Datalene®** • Хромированная ПВХ-оболочка

30V 80°C,
UL AWM тип 2919

NEC:
CM
CEC:
CM

0.61 mm
24 AWG
(7x32) TC

0.053

1.32

Общий экран типа Beldfoil® + 65% TC + дренажный провод (типа 24 AWG TC)

78%

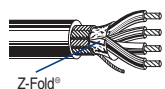

Z-Fold®

9925	3 CDR	100	31	3.5	1.6	0.215	5.46	CDR/CDR CDR/SCR	12 22	39 72	См. табл. 1 (разд. "Тех. сведения")
		500	152	12.1	5.5						
		1000	305	24.0	10.9						
9927	4 CDR	100	31	3.5	1.6	0.230	5.84	CDR/CDR CDR/SCR	12 22	39 72	См. раздел 1 (разд. "Тех. сведения")
		500	152	14.6	6.6						
		1000	305	32.0	14.5						
9929	5 CDR	100	31	4.0	1.8	0.246	6.25	CDR/CDR CDR/SCR	12 22	39 72	См. раздел 1 (разд. "Тех. сведения")
		500	152	16.1	7.3						
		1000	305	35.9	16.3						
9931	6 CDR	100	31	4.2	1.9	0.265	6.73	CDR/CDR CDR/SCR	12 22	39 72	См. раздел 1 (разд. "Тех. сведения")
		500	152	17.6	8.0						
		1000	305	39.0	17.7						
		10000	3048	410.3	186.1						
9932	7 CDR	100	31	4.4	2.0	0.265	6.73	CDR/CDR CDR/SCR	12 22	39 72	См. раздел 1 (разд. "Тех. сведения")
		500	152	18.5	8.4						
		1000	305	41.0	18.6						
9633	8 CDR	100	31	4.9	2.2	0.280	7.11	CDR/CDR CDR/SCR	12 22	39 72	См. раздел 1 (разд. "Тех. сведения")
		500	152	21.2	9.6						
		1000	305	46.1	20.9						
		10000	3048	480.4	217.9						
9934	9 CDR	100	31	5.3	2.4	0.300	7.62	CDR/CDR CDR/SCR	12 22	39 72	См. раздел 1 (разд. "Тех. сведения")
		500	152	22.0	10.0						
		1000	305	48.1	21.8						
9935	10 CDR	100	31	5.7	2.6	0.306	7.77	CDR/CDR CDR/SCR	12 22	39 72	См. раздел 1 (разд. "Тех. сведения")
		500	152	28.0	12.7						
		1000	305	53.1	24.1						
9636	15 CDR	100	31	7.3	3.3	0.350	8.89	CDR/CDR CDR/SCR	12 22	39 72	См. раздел 2R (разд. "Тех. сведения")
		500	152	35.1	15.9						
		1000	305	68.1	30.9						
9937	25 CDR	100	31	9.9	4.5	0.445	11.30	CDR/CDR CDR/SCR	12 22	39 72	См. раздел 2R (разд. "Тех. сведения")
		500	152	54.7	24.8						
		1000	305	108.0	49.0						
9938	37 CDR	100	31	13.0	5.9	0.500	12.70	CDR/CDR CDR/SCR	12 22	39 72	См. раздел 2R (разд. "Тех. сведения")
		500	152	71.6	32.5						
		1000	305	139.1	63.1						

TC = луженая медь • DCR = сопротивление постоянному току • SCR = емкость между одним проводником и другими проводниками, подсоединенными к экрану.
• CDR = емкость между проводниками

Кабели с общим экраном из фольги и оплетки

Аудиокабели, кабели для передачи сигналов управления и контроля и приборные кабели

Описание	Изделие №	Тип UL NEC/ C(UL) SEC IEC	Стандартная длина		Масса стандартной единицы		Проводник (много-проводочный), Диаметр, Номинальное сопротивление по пост. току (DCR)	Номинальный наружный диаметр изоляции		Экранирующие материалы, Номинальное значение сопротивления постоянному току (DCR)	Номинальный наружный диаметр		Номинальная скорость распространения	Номинальная емкость		Цветовой код
			Фут	м	Фунт	кг		дюйм	мм		дюйм	мм		пФ/ф.т.	пФ/м	

24 AWG • Многожильные (7x32) луженые проводники, 0.6 мм • Кабелированные проводники • Общий экран **Beldfoil®** + 85% медная луженая оплетка

Пленумные кабели • Изоляция типа FEP • Красная оболочка типа FEP

Непроводящий кабель, средневолновое значение (RMS) напряжения 300V	NEC: CMP CEC: CMP FT6	0.61 mm 24 AWG (7x32) TC	0.036	0.91	Общая оплетка Beldfoil® + 85% TC	-	См. табл. 2 (разд. "Тех. сведения")
--	--------------------------	--------------------------------	-------	------	----------------------------------	---	-------------------------------------



83503	3 CDR	† 500	152	9.5	4.3	0.135	3.43	CDR/CDR	20	66	
		† 1000	305	16.1	7.3				CDR/SCR	36	118
83504	4 CDR	100	31	3.5	1.6	0.144	3.66	CDR/CDR	20	66	
		† 500	152	10.1	4.6				CDR/SCR	36	118
		† 1000	305	20.1	9.1						
83506	6 CDR	† 500	152	13.2	6.0	0.165	4.19	CDR/CDR	20	66	
		† 1000	305	26.2	11.9				CDR/SCR	36	118

22 AWG • Многожильные (7x30) кабели из медных луженых проводников, 0.8 мм • Кабелированные проводники • Общий экран **Beldfoil®** + 85% медная луженая оплетка

Пленумные кабели • Изоляция типа FEP • Красная оболочка типа FEP

Непроводящий кабель, средневолновое значение (RMS) напряжения 300V	NEC: CMP CEC: CMP FT6	0.76 mm 22 AWG (7x30) TC	0.042	1.06	Общая оплетка Beldfoil® + 85% TC	-	См. табл. 2 (разд. "Тех. сведения")
--	--------------------------	--------------------------------	-------	------	----------------------------------	---	-------------------------------------



83552	2 CDR	† 500	152	8.2	3.7	0.141	3.58	CDR/CDR	23	75	
		† 1000	305	16.1	7.3				CDR/SCR	40	131
83553	3 CDR	100	31	3.5	1.6	0.148	3.76	CDR/CDR	23	75	
		† 500	152	11.5	5.2				CDR/SCR	40	131
		† 1000	305	20.1	9.1						
83554	4 CDR	100	31	4.0	1.8	0.159	4.04	CDR/CDR	23	75	
		† 500	152	12.6	5.7				CDR/SCR	40	131
		† 1000	305	25.1	11.4						
83556	6 CDR	100	31	5.3	2.4	0.183	4.65	CDR/CDR	23	75	
		† 500	152	16.5	7.5				CDR/SCR	40	131
		† 1000	305	35.9	16.3						
83559	9 CDR	100	31	6.8	3.1	0.209	5.31	CDR/CDR	23	75	
		† 500	152	23.1	10.5				CDR/SCR	40	131
		† 1000	305	50.0	22.7						
83562	12 CDR	† 500	152	28.7	13.0	0.234	5.94	CDR/CDR	23	75	
		† 1000	305	60.0	27.2				CDR/SCR	40	131
83569	19 CDR	100	31	9.7	4.4	0.269	6.83	CDR/CDR	23	75	
		† 500	152	44.1	20.0				CDR/SCR	40	131
		† 1000	305	85.1	38.6						

TC = луженая медь • DCR = сопротивление постоянному току • SCR = емкость между одним проводником и другими проводниками, подсоединенными к экрану.

• CDR = емкость между проводниками

† В катушках поставляется цельный кабель, но его длина может отличаться от указанной в пределах ±10%.

Пожарная сигнализация

Сигнальные цепи пожарной сигнализации ограниченной мощности в соответствии со стандартом 1424

Описание	Изделие №	Тип UL NEC/ C(UL) CEC IEC	Стандартная длина		Масса стандартной единицы		Проводник (много-проводочный), Диаметр, Номинальное сопротивление по пост. току (DCR)	Номинальный наружный диаметр изоляции		Экранирующие материалы. Номинальное значение сопротивления постоянному току (DCR)	Номинальный наружный диаметр		Цветовой код
			Фут	м	Фунт	кг		дюйм	мм		дюйм	мм	

18 AWG • Однопроводочный медный нелужёный проводник, 1.0 мм

PVC Insulation • Красная ПВХ-оболочка

300V 105°C UL AWM типы 2464 и 1424	9571	NEC: Кабели типов MPR, FPLR CEC: FAS 105 FT4	U-500 U-1000	U-152 U-305	14.6 28.0	6.6 12.7	1.02 mm 18 AWG	0.074	1.88	Неэкранированные кабели	0.228	5.79	Черный, Красный
--	------	--	-----------------	----------------	--------------	-------------	-------------------	-------	------	-------------------------	-------	------	-----------------



2 CDR

18 AWG • Однопроводочный медный нелуженый проводник, 1.0 мм • общий экран типа Beldfoil® • 22 AWG медный луженый дренажный провод

PVC Insulation • Красная ПВХ-оболочка

300V 105°C UL AWM типы 2464 и 1424	9574	NEC: Кабели типов MPR, FPLR CEC: FAS 105 FT4	U-500 U-1000	U-152 U-305	16.1 31.1	7.3 14.1	1.02 mm 18 AWG	0.074	1.88	Общий экран типа Beldfoil® + луженый медный дренажный провод (типа 22 AWG TC)	0.231	5.87	Черный, Красный
--	------	--	-----------------	----------------	--------------	-------------	-------------------	-------	------	---	-------	------	-----------------



Z-Fold®

9574	2 CDR	U-500 U-1000	U-152 U-305	16.1 31.1	7.3 14.1					0.231	5.87	Черный, Красный
9578	4 CDR	U-500 1000	U-152 305	25.6 51.1	11.6 23.2					0.263	6.68	Черный, Красный, Желтый, Голубой

16 AWG • Однопроводочный медный нелуженый проводник, 1.3 мм

PVC Insulation • Красная ПВХ-оболочка

300V 105°C UL AWM типы 2464 и 1424	9572	NEC: Кабели типов MPR, FPLR CEC: FAS 105 FT4	U-500 U-1000	U-152 U-305	18.1 35.1	8.2 15.9	1.29 mm 16 AWG	0.087	2.21	Неэкранированные кабели	0.250	6.35	Черный, Красный
--	------	--	-----------------	----------------	--------------	-------------	-------------------	-------	------	-------------------------	-------	------	-----------------



2 CDR

16 AWG • Однопроводочный медный нелуженый проводник, 1.3 мм • общий экран типа Beldfoil® • 22 AWG медный луженый дренажный провод

PVC Insulation • Красная ПВХ-оболочка

300V 105°C UL AWM типы 2464 и 1424	9575	NEC: Кабели типов MPR, FPLR CEC: FAS 105 FT4	U-500 U-1000	U-152 U-305	20.1 39.0	9.1 17.7	1.29 mm 16 AWG	0.087	2.21	Общий экран типа Beldfoil® + луженый медный дренажный провод (типа 22 AWG TC)	0.253	6.43	Черный, Красный
--	------	---	-----------------	----------------	--------------	-------------	-------------------	-------	------	---	-------	------	-----------------



Z-Fold®

9575	2 CDR	U-500 U-1000	U-152 U-305	20.1 39.0	9.1 17.7					0.253	6.43	Черный, Красный
9579	4 CDR	U-500 1000	U-152 305	35.5 72.1	16.1 32.7					0.301	7.65	Черный, Красный, Желтый, Голубой

TC = луженая медь • BC = медь без покрытия • DCR = сопротивление постоянному току

Пожарная сигнализация

Сигнальные цепи пожарной сигнализации ограниченной мощности в соответствии со стандартом 1424 (NEC статья 760, тип FPLR)

Описание	Изделие №	Тип UL NEC/ C(UL) SEC IEC	Стандартная длина		Масса стандартной единицы		Проводник (много-проводочный), Диаметр, Номинальное сопротивление по пост. току (DCR)	Номинальный наружный диаметр изоляции		Экранирующие материалы, Номинальное значение сопротивления постоянному току (DCR)	Номинальный наружный диаметр		Цветовой код
			Фут	м	Фунт	кг		дюйм	мм		дюйм	мм	

14 AWG • Однопроводочный медный нелуженый проводник, 1.6 мм

PVC Insulation • Красная ПВХ-оболочка

300V 105°C UL тип 1424	9580	NEC: Кабели типа FPLR SEC: FAS 105 FT4	U-500 1000	U-152 305	27.1 54.0	12.3 24.5	1.63 mm 14 AWG	0.108	2.75	Неэкранированные кабели	0.306	7.77	Черный, Красный
---------------------------	-------------	--	---------------	--------------	--------------	--------------	-------------------	-------	------	-------------------------	-------	------	-----------------



2 CDR

14 AWG • Однопроводочный медный нелуженый проводник, 1.6 мм • общий экран типа Beldfoil® • 16 AWG медный луженый дренажный провод

PVC Insulation • Красная ПВХ-оболочка

300V 105°C UL тип 1424	9581	NEC: Кабели типа FPLR SEC: FAS 105 FT4	U-500 1000	U-152 305	32.4 65.0	14.7 29.5	1.63 mm 14 AWG	0.108	2.75	Общий экран типа Beldfoil® + луженый медный дренажный провод (типа 16 AWG TC)	0.306	7.77	Черный, Красный
---------------------------	-------------	--	---------------	--------------	--------------	--------------	-------------------	-------	------	---	-------	------	-----------------



2 CDR

12 AWG • Однопроводочный медный нелуженый проводник, 2.1 мм

PVC Insulation • Красная ПВХ-оболочка

300V 105°C UL тип 1424	9582	NEC: Кабели типа FPLR SEC: FAS 105 FT4	1000	305	75.2	34.1	2.05 mm 12 AWG	0.125	3.17	Неэкранированные кабели	0.340	8.64	Черный, Красный
---------------------------	-------------	--	------	-----	------	------	-------------------	-------	------	-------------------------	-------	------	-----------------



2 CDR

12 AWG • Однопроводочный медный нелуженый проводник, 2.1 мм • общий экран типа Beldfoil® • 16 AWG медный луженый дренажный провод

PVC Insulation • Красная ПВХ-оболочка

300V 105°C UL тип 1424	9583	NEC: Кабели типа FPLR SEC: FAS 105 FT4	1000	305	85.1	38.6	2.05 mm 12 AWG	0.125	3.17	Общий экран типа Beldfoil® + луженый медный дренажный провод (типа 16 AWG TC)	0.343	8.71	Черный, Красный
---------------------------	-------------	--	------	-----	------	------	-------------------	-------	------	---	-------	------	-----------------



2 CDR

TC = луженая медь • BC = медь без покрытия • DCR = сопротивление постоянному току

TPE

Многожильные кабели
300V, 150°C

Описание	Изделие №	Число проводников (CDR)	Стандартная длина		Масса стандартной единицы		Проводник (много-проводочный), Диаметр, Номинальное сопротивление по пост. току (DCR)	Номинальный наружный диаметр		Экранирующие материалы. Номинальное значение сопротивления постоянному току (DCR)	Номинальный наружный диаметр		Применение
			Фут	м	Фунт	кг		AWG	Поперечное сечение, мм²		дюйм	мм	

150°C • 18 - 16 AWG • Многопроводочные проводники из луженой меди

ПВХ-изоляция (цветовой код: см. схему 11, раздел технической информации) • **Наружная черная оболочка типа TPE**

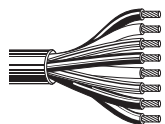

- Неэкранированные кабели
- Транспорт и автомобильная промышленность
- Прокладка в зданиях
- Приборостроение
- Робототехника
- Приборо- и машиностроение

Также осуществляется поставка кабелей по заказу с одножильными медными неизолированными проводниками, предназначенными для работы при температурах до 135°C.

НМС0001	2	1640	500	32.0	14.5	(24x0.20) TC	18	0.75	0.165	4.20
НМС0002	3	1640	500	39.7	18.0	(24x0.20) TC	18	0.75	0.177	4.50
НМС0003	4	1640	500	51.8	23.5	(24x0.20) TC	18	0.75	0.201	5.10
НМС0004	5	1640	500	65.0	29.5	(24x0.20) TC	18	0.75	0.220	5.60
НМС0005	7	1640	500	82.7	37.5	(24x0.20) TC	18	0.75	0.240	6.10
НМС0006	2	1640	500	40.8	18.5	(32x0.20) TC	17	1.00	0.189	4.80
НМС0007	3	1640	500	51.8	23.5	(32x0.20) TC	17	1.00	0.201	5.10
НМС0008	4	1640	500	63.9	29.0	(32x0.20) TC	17	1.00	0.217	5.50
НМС0009	5	1640	500	77.2	35.0	(32x0.20) TC	17	1.00	0.240	6.10
НМС0010	7	1640	500	105.8	48.0	(32x0.20) TC	17	1.00	0.268	6.80
НМС0011	2	1640	500	52.9	24.0	(30x0.25) TC	16	1.50	0.209	5.30
НМС0012	3	1640	500	68.3	31.0	(30x0.25) TC	16	1.50	0.220	5.60
НМС0013	4	1640	500	86.0	39.0	(30x0.25) TC	16	1.50	0.244	6.20
НМС0014	5	1640	500	110.2	50.0	(30x0.25) TC	16	1.50	0.276	7.00
НМС0015	7	1640	500	142.2	64.5	(30x0.25) TC	16	1.50	0.299	7.60

TC = луженая медь • DCR = сопротивление постоянному току

TPE

**Многожильные кабели
300V, 150°C**

Описание	Изделие №	Число проводников (CDR)	Стандартная длина		Масса стандартной единицы		Проводник (много-проводочный), Диаметр, Номинальное сопротивление по пост. току (DCR)	Номинальный наружный диаметр		Экранирующие материалы, Номинальное значение сопротивления постоянному току (DCR)	Номинальный наружный диаметр		Применение
			Фут	м	Фунт	кг		AWG	Полеречное сечение, мм²		дюйм	мм	

150°C • 26 - 20 AWG • Многопроводочные луженые проводники • Разделительная фольга • Общая оплетка из луженой меди

ПВХ-изоляция (цветовой код: см. схему 11, раздел технической информации) • **Наружная черная оболочка типа TPE**

Наружная медная луженая оплетка

- Транспорт и автомобильная промышленность
- Прокладка в зданиях
- Приборостроение
- Робототехника
- Приборо- и машиностроение



Также осуществляется поставка кабелей по заказу с одножильными медными неизолированными проводниками, предназначенными для работы при температурах до 135°C.

HMC0016	2	1640	500	19.3	8.8	(19x0.107) TC	26	0.14	0.138	3.50
HMC0017	3	1640	500	23.5	10.7	(19x0.107) TC	26	0.14	0.146	3.70
HMC0018	4	1640	500	27.0	12.3	(19x0.107) TC	26	0.14	0.157	4.00
HMC0019	5	1640	500	36.6	16.6	(19x0.107) TC	26	0.14	0.169	4.30
HMC0020	6	1640	500	40.8	18.5	(19x0.107) TC	26	0.14	0.189	4.80
HMC0021	7	1640	500	50.7	23.0	(19x0.107) TC	26	0.14	0.189	4.80
HMC0022	2	1640	500	23.1	10.5	(19x0.127) TC	24	0.25	0.150	3.80
HMC0023	3	1640	500	27.6	12.5	(19x0.127) TC	24	0.25	0.157	4.00
HMC0024	4	1640	500	33.1	15.0	(19x0.127) TC	24	0.25	0.169	4.30
HMC0025	5	1640	500	45.2	20.5	(19x0.127) TC	24	0.25	0.193	4.90
HMC0026	6	1640	500	48.5	22.0	(19x0.127) TC	24	0.25	0.205	5.20
HMC0027	7	1640	500	51.8	23.5	(19x0.127) TC	24	0.25	0.205	5.20
HMC0028	2	1640	500	28.7	13.0	(19x0.160) TC	22	0.34	0.161	4.10
HMC0029	3	1640	500	34.2	15.5	(19x0.160) TC	22	0.34	0.169	4.30
HMC0030	4	1640	500	41.9	19.0	(19x0.160) TC	22	0.34	0.189	4.80
HMC0031	5	1640	500	56.2	25.5	(19x0.160) TC	22	0.34	0.209	5.30
HMC0032	6	1640	500	63.9	29.0	(19x0.160) TC	22	0.34	0.220	5.60
HMC0033	7	1640	500	66.1	30.0	(19x0.160) TC	22	0.34	0.220	5.60
HMC0034	2	1640	500	37.5	17.0	(19x0.203) TC	20	0.50	0.177	4.50
HMC0035	3	1640	500	48.5	22.0	(19x0.203) TC	20	0.50	0.193	4.90
HMC0036	4	1640	500	59.5	27.0	(19x0.203) TC	20	0.50	0.209	5.30
HMC0037	5	1640	500	73.9	33.5	(19x0.203) TC	20	0.50	0.228	5.80
HMC0038	6	1640	500	88.2	40.0	(19x0.203) TC	20	0.50	0.248	6.30
HMC0039	7	1640	500	93.7	42.5	(19x0.203) TC	20	0.50	0.248	6.30

TC = луженая медь • DCR = сопротивление постоянному току

Силиконовая резина

Многожильные кабели

300/500V, 180°C, максимальная температура 250°C

Описание	Изделие №	Число проводников (CDR)	Стандартная длина		Масса стандартной единицы		Проводник (много-проводочный), Диаметр, Номинальное сопротивление по пост. току (DCR)	Номинальный наружный диаметр		Экранирующие материалы. Номинальное значение сопротивления постоянному току (DCR)	Номинальный наружный диаметр		Применение
			Фут	м	Фунт	кг		AWG	Поперечное сечение, мм²		дюйм	мм	

180°C • 18 - 14 AWG • Многожильные кабели из луженых медных проводников

Силиконовая резина без галогенов (цветовой код: см. табл. 11, раздел «Техническая информация») • **Общая черно-коричневая оболочка типа FRNC/LSNH**

Документ международной электротехнической комиссии (МЭК) IEC 60754-1 Раздел VDE 0282 Часть 1

Неэкранированные кабели

Промышленные зоны с повышенными температурными требованиями, напр.:
 - Машиностроение
 - Транспортные технологии
 - Электроосветительная промышленность
 - Сауны и солярии
 - Производство стекла и керамики
 - Выработка стали и чугуна

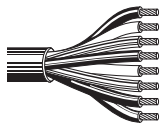

Также осуществляется поставка кабелей по заказу с одножильными медными неизолированными проводниками, предназначенными для работы при температурах до 135°C.

НМС0040	2	1640	500	55.1	25.0	(24x0.20) TC	18	0.75	0.240	6.10
НМС0041	3	1640	500	68.3	31.0	(24x0.20) TC	18	0.75	0.260	6.60
НМС0042	4	1640	500	79.4	36.0	(24x0.20) TC	18	0.75	0.283	7.20
НМС0043	5	1640	500	108.0	49.0	(24x0.20) TC	18	0.75	0.319	8.10
НМС0044	2	1640	500	70.5	32.0	(32x0.20) TC	17	1.00	0.260	6.60
НМС0045	3	1640	500	80.5	36.5	(32x0.20) TC	17	1.00	0.276	7.00
НМС0046	4	1640	500	97.0	44.0	(32x0.20) TC	17	1.00	0.299	7.60
НМС0047	5	1640	500	115.7	52.5	(32x0.20) TC	17	1.00	0.335	8.50
НМС0048	2	1640	500	92.6	42.0	(30x0.25) TC	16	1.50	0.307	7.80
НМС0049	3	1640	500	111.3	50.5	(30x0.25) TC	16	1.50	0.323	8.20
НМС0050	4	1640	500	138.9	63.0	(30x0.25) TC	16	1.50	0.358	9.10
НМС0051	5	1640	500	173.1	78.5	(30x0.25) TC	16	1.50	0.394	10.00
НМС0052	2	1640	500	136.7	62.0	(50x0.25) TC	14	2.50	0.362	9.20
НМС0053	3	1640	500	173.1	78.5	(50x0.25) TC	14	2.50	0.382	9.70
НМС0054	4	1640	500	216.1	98.0	(50x0.25) TC	14	2.50	0.425	10.80
НМС0055	5	1640	500	262.3	119.0	(50x0.25) TC	14	2.50	0.472	12.0

TC = луженая медь • DCR = сопротивление постоянному току

Силиконовая резина

Многожильные кабели

300/500V, 180°C, максимальная температура 250°C

Описание	Изделие №	Число проводников (CDR)	Стандартная длина		Масса стандартной единицы		Проводник (много-проволочный), Диаметр, Номинальное сопротивление по пост. току (DCR)	Номинальный наружный диаметр		Экранирующие материалы, Номинальное значение сопротивления постоянному току (DCR)	Номинальный наружный диаметр		Применение
			Фут	м	Фунт	кг		AWG	Полеречное сечение, мм ²		дюйм	мм	

180°C • 18 - 14 AWG • Многожильные кабели из луженых медных проводников

Силиконовая резина без галогенов (цветовой код: см. табл. 11, раздел «Техническая информация») • **Общая черно-коричневая оболочка типа FRNC/LSNH**

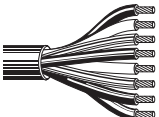
	Документ МЭК IEC 60754-1, раздел VDE 0282, Часть 1	Неэкранированные кабели	Промышленные зоны с повышенными температурными требованиями и одобрением Ассоциации электрической, электронной и информационной технологий (VDE), напр.: - Машиностроение - Транспортные технологии - Электросветильная промышленность - Сауны и солярии - Производство стекла и керамики - Выработка стали и чугуна
---	--	-------------------------	--

HMC0056	6	1640	500	122.4	55.5	(24x0.20) TC	18	0.75	0.343	8.70
HMC0057	7	1640	500	124.6	56.5	(24x0.20) TC	18	0.75	0.343	8.70
HMC0058	8	1640	500	145.5	66.0	(24x0.20) TC	18	0.75	0.378	9.60
HMC0059	10	1640	500	178.6	81.0	(24x0.20) TC	18	0.75	0.429	10.90
HMC0060	12	1640	500	203.9	92.5	(24x0.20) TC	18	0.75	0.449	11.40
HMC0061	14	1640	500	239.2	108.5	(24x0.20) TC	18	0.75	0.492	12.50
HMC0062	16	1640	500	273.4	124.0	(24x0.20) TC	18	0.75	0.520	13.20
HMC0063	18	1640	500	309.7	140.5	(24x0.20) TC	18	0.75	0.555	14.10
HMC0064	20	1640	500	325.2	147.5	(24x0.20) TC	18	0.75	0.571	14.50
HMC0065	24	1640	500	390.2	177.0	(24x0.20) TC	18	0.75	0.634	16.10
HMC0066	25	1640	500	425.5	193.0	(24x0.20) TC	18	0.75	0.673	17.10
HMC0067	6	1640	500	143.3	65.0	(32x0.20) TC	17	1.00	0.374	9.50
HMC0068	7	1640	500	157.6	71.5	(32x0.20) TC	17	1.00	0.374	9.50
HMC0069	8	1640	500	176.4	80.0	(32x0.20) TC	17	1.00	0.402	10.20
HMC0070	10	1640	500	216.1	98.0	(32x0.20) TC	17	1.00	0.457	11.60
HMC0071	12	1640	500	246.9	112.0	(32x0.20) TC	17	1.00	0.484	12.30
HMC0072	14	1640	500	288.8	131.0	(32x0.20) TC	17	1.00	0.531	13.50
HMC0073	16	1640	500	329.6	149.5	(32x0.20) TC	17	1.00	0.559	14.20
HMC0074	18	1640	500	374.8	170.0	(32x0.20) TC	17	1.00	0.598	15.20
HMC0075	20	1640	500	396.8	180.0	(32x0.20) TC	17	1.00	0.614	15.60
HMC0076	24	1640	500	472.9	214.5	(32x0.20) TC	17	1.00	0.681	17.30
HMC0077	25	1640	500	503.8	228.5	(32x0.20) TC	17	1.00	0.724	18.40
HMC0078	6	1640	500	201.7	91.5	(30x0.25) TC	16	1.50	0.437	11.10
HMC0079	7	1640	500	211.6	96.0	(30x0.25) TC	16	1.50	0.437	11.10
HMC0080	8	1640	500	251.3	114.0	(30x0.25) TC	16	1.50	0.480	12.20
HMC0081	10	1640	500	307.5	139.5	(30x0.25) TC	16	1.50	0.543	13.80
HMC0082	12	1640	500	354.9	161.0	(30x0.25) TC	16	1.50	0.567	14.40
HMC0083	14	1640	500	407.9	185.0	(30x0.25) TC	16	1.50	0.618	15.70
HMC0084	16	1640	500	466.3	211.5	(30x0.25) TC	16	1.50	0.661	16.80
HMC0085	18	1640	500	511.5	232.0	(30x0.25) TC	16	1.50	0.697	17.70

TC = луженая медь • DCR = сопротивление постоянному току

Силиконовая резина

Многожильные кабели

300/500V, 180°C, максимальная температура 250°C

Описание	Изделие №	Число проводников (CDR)	Стандартная длина		Масса стандартной единицы		Проводник (много-проводочный), Диаметр, Номинальное сопротивление по пост. току (DCR)	Номинальный наружный диаметр		Экранирующие материалы. Номинальное значение сопротивления постоянному току (DCR)	Номинальный наружный диаметр		Применение
			Фут	м	Фунт	кг		AWG	Поперечное сечение, мм²		дюйм	мм	

180°C • 18 - 14 AWG • Многожильные кабели из луженых медных проводников (продолжение)

Силиконовая резина без галогенов (цветовой код: см. табл. 11, раздел «Техническая информация») • **Общая черно-коричневая оболочка типа FRNC/LSNH**

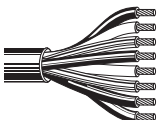
	Документ МЭК IEC 60754-1, раздел VDE 0282, Часть 1	Неэкранированные кабели	Промышленные зоны с повышенными температурными требованиями и одобрением Ассоциации электротехнической, электронной и информационной технологий (VDE), напр.: - Машиностроение - Транспортные технологии - Электросветильная промышленность - Сауны и солярии - Производство стекла и керамики - Выработка стали и чугуна
---	--	-------------------------	---

НМС0086	20	1640	500	565.5	256.5	(30x0.25) TC	16	1.50		0.724	18.40
НМС0087	24	1640	500	677.9	307.5	(30x0.25) TC	16	1.50		0.803	20.40
НМС0088	25	1640	500	720.9	327.0	(30x0.25) TC	16	1.50		0.850	21.60
НМС0089	6	1640	500	307.5	139.5	(50x0.25) TC	14	2.50		0.516	13.10
НМС0090	7	1640	500	319.7	145.0	(50x0.25) TC	14	2.50		0.516	13.10
НМС0091	8	1640	500	375.9	170.5	(50x0.25) TC	14	2.50		0.567	14.40
НМС0092	10	1640	500	458.6	208.0	(50x0.25) TC	14	2.50		0.642	16.30
НМС0093	12	1640	500	544.5	247.0	(50x0.25) TC	14	2.50		0.677	17.20
НМС0094	14	1640	500	621.7	282.0	(50x0.25) TC	14	2.50		0.740	18.80
НМС0095	16	1640	500	703.3	319.0	(50x0.25) TC	14	2.50		0.791	20.10
НМС0096	18	1640	500	736.3	334.0	(50x0.25) TC	14	2.50		0.831	21.10
НМС0097	20	1640	500	867.5	393.5	(50x0.25) TC	14	2.50		0.862	21.90
НМС0098	24	1640	500	1031.8	468.0	(50x0.25) TC	14	2.50		0.957	24.30
НМС0099	25	1640	500	1069.2	485.0	(50x0.25) TC	14	2.50		1.016	25.80

TC = луженая медь • DCR = сопротивление постоянному току

Силиконовая резина (типа H05SS-F)

Многожильные кабели

300/500V, 180°C, максимальная температура 250°C

Описание	Изделие №	Число проводников (CDR)	Стандартная длина		Масса стандартной единицы		Проводник (много-проволочный), Диаметр, Номинальное сопротивление по пост. току (DCR)	Номинальный наружный диаметр		Экранирующие материалы, Номинальное значение сопротивления постоянному току (DCR)	Номинальный наружный диаметр		Применение
			Фут	м	Фунт	кг		AWG	Полеречное сечение, мм²		дюйм	мм	

180°C • 18 - 10 AWG • Многожильные кабели из луженых медных проводников

Силиконовая резина без галогенов (цветовой код: см. табл. 11, раздел «Техническая информация») • **Общая черно-коричневая оболочка типа FRNC/LSNH**

Документ МЭК
IEC 60754-1,
раздел
VDE 0282,
Часть 15

Неэкраниро-
ванные
кабели

Промышленные зоны с повышенными температурными требованиями и одобрением Ассоциации электротехнической, электронной и информационной технологий (VDE), напр.:
- Машиностроение
- Транспортные технологии
- Электроосветительная промышленность
- Сауны и солярии
- Производство стекла и керамики
- Выработка стали и чугуна

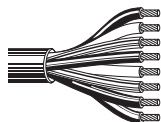

HMC0100	2	1640	500	55.1	25.0	(24x0.20) TC	18	0.75			0.240	6.10	
HMC0101	3	1640	500	68.3	31.0	(24x0.20) TC	18	0.75			0.260	6.60	
HMC0102	4	1640	500	79.4	36.0	(24x0.20) TC	18	0.75			0.283	7.20	
HMC0103	5	1640	500	108.0	49.0	(24x0.20) TC	18	0.75			0.319	8.10	
HMC0104	2	1640	500	70.5	32.0	(32x0.20) TC	17	1.00			0.260	6.60	
HMC0105	3	1640	500	80.5	36.5	(32x0.20) TC	17	1.00			0.276	7.00	
HMC0106	4	1640	500	97.0	44.0	(32x0.20) TC	17	1.00			0.299	7.60	
HMC0107	5	1640	500	115.7	52.5	(32x0.20) TC	17	1.00			0.335	8.50	
HMC0108	2	1640	500	92.6	42.0	(30x0.25) TC	16	1.50			0.323	8.20	
HMC0109	3	1640	500	111.3	50.5	(30x0.25) TC	16	1.50			0.343	8.70	
HMC0110	4	1640	500	138.9	63.0	(30x0.25) TC	16	1.50			0.378	9.60	
HMC0111	5	1640	500	173.1	78.5	(30x0.25) TC	16	1.50			0.413	10.50	
HMC0112	2	1640	500	136.7	62.0	(50x0.25) TC	14	2.50			0.378	9.60	
HMC0113	3	1640	500	173.1	78.5	(50x0.25) TC	14	2.50			0.402	10.20	
HMC0114	4	1640	500	216.1	98.0	(50x0.25) TC	14	2.50			0.445	11.30	
HMC0115	5	1640	500	262.3	119.0	(50x0.25) TC	14	2.50			0.496	12.60	
HMC0116	3	1640	500	248.0	112.5	(56x0.30) TC	12	4			0.469	11.90	
HMC0117	4	1640	500	319.7	145.0	(56x0.30) TC	12	4			0.520	13.20	
HMC0118	3	1640	500	336.2	152.5	(84x0.30) TC	10	6			0.535	13.60	
HMC0119	4	1640	500	418.9	190.0	(84x0.30) TC	10	6			0.591	15.00	

TC = луженая медь • DCR = сопротивление постоянному току

Силиконовая оболочка - оплетка из стальных проволок (SWB)

Многожильные кабели

300/500V, 180°C, максимальная температура 250°C

Описание	Изделие №	Число проводников (CDR)	Стандартная длина		Масса стандартной единицы		Проводник (много-проводочный), Диаметр, Номинальное сопротивление по пост. току (DCR)	Номинальный наружный диаметр		Экранирующие материалы. Номинальное значение сопротивления постоянному току (DCR)	Номинальный наружный диаметр		Применение
			Фут	м	Фунт	кг		AWG	Поперечное сечение, мм²		дюйм	мм	

180°C • 18 - 4/0 AWG • Многожильные кабели из луженых медных проводников

Силиконовая резина без галогенов (цветовой код: см. табл. 11, раздел «Техническая информация») • **Стекловолоконная лента** • **Общая черно-коричневая оболочка типа FRNC/LSNH • SWB**

Документ МЭК
IEC 60754-1,
раздел
VDE 0282,
Часть 1

Общая
оплетка из
стекловолоконной
и фольги

Для промышленных зон с высокими и повышенными температурами и с более жесткими требованиями к механической прочности, напр.:
- Машиностроение
- Производство стекла и керамики
- Выработка стали и чугуна

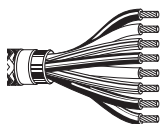

HMC0120	2	1640	500	97.0	44.0	(24x0.20) TC	18	0.75			0.283	7.20
HMC0121	3	1640	500	109.1	49.5	(24x0.20) TC	18	0.75			0.299	7.60
HMC0122	4	1640	500	133.4	60.5	(24x0.20) TC	18	0.75			0.319	8.10
HMC0123	5	1640	500	162.0	73.5	(24x0.20) TC	18	0.75			0.362	9.20
HMC0124	6	1640	500	186.3	84.5	(24x0.20) TC	18	0.75			0.390	9.90
HMC0125	7	1640	500	196.2	89.0	(24x0.20) TC	18	0.75			0.390	9.90
HMC0126	2	1640	500	108.0	49.0	(32x0.20) TC	17	1.00			0.299	7.60
HMC0127	3	1640	500	131.2	59.5	(32x0.20) TC	17	1.00			0.315	8.00
HMC0128	4	1640	500	153.2	69.5	(32x0.20) TC	17	1.00			0.346	8.80
HMC0129	5	1640	500	184.1	83.5	(32x0.20) TC	17	1.00			0.382	9.70
HMC0130	6	1640	500	203.9	92.5	(32x0.20) TC	17	1.00			0.409	10.40
HMC0131	7	1640	500	213.8	97.0	(32x0.20) TC	17	1.00			0.409	10.40
HMC0132	2	1640	500	138.9	63.0	(30x0.25) TC	16	1.50			0.327	8.30
HMC0133	3	1640	500	157.6	71.5	(30x0.25) TC	16	1.50			0.343	8.70
HMC0134	4	1640	500	187.4	85.0	(30x0.25) TC	16	1.50			0.378	9.60
HMC0135	5	1640	500	218.3	99.0	(30x0.25) TC	16	1.50			0.409	10.40
HMC0136	6	1640	500	270.1	122.5	(30x0.25) TC	16	1.50			0.449	11.40
HMC0137	7	1640	500	282.2	128.0	(30x0.25) TC	16	1.50			0.449	11.40
HMC0138	8	1640	500	347.2	157.5	(30x0.25) TC	16	1.50			0.500	12.70
HMC0139	10	1640	500	407.9	185.0	(30x0.25) TC	16	1.50			0.551	14.00
HMC0140	12	1640	500	449.7	204.0	(30x0.25) TC	16	1.50			0.571	14.50
HMC0141	14	1640	500	519.2	235.5	(30x0.25) TC	16	1.50			0.614	15.60
HMC0142	16	1640	500	596.3	270.5	(30x0.25) TC	16	1.50			0.669	17.00
HMC0143	18	1640	500	660.3	299.5	(30x0.25) TC	16	1.50			0.701	17.80
HMC0144	20	1640	500	694.4	315.0	(30x0.25) TC	16	1.50			0.720	18.30
HMC0145	24	1640	500	837.7	380.0	(30x0.25) TC	16	1.50			0.803	20.40
HMC0146	2	1640	500	181.9	82.5	(50x0.25) TC	14	2.50			0.382	9.70
HMC0147	3	1640	500	262.3	119.0	(50x0.25) TC	14	2.50			0.402	10.20
HMC0148	4	1640	500	295.4	134.0	(50x0.25) TC	14	2.50			0.453	11.50

TC = луженая медь • DCR = сопротивление постоянному току

Силиконовая оболочка – оплетка из стальных проволок (SWB)

Многожильные кабели

300/500V, 180°C, максимальная температура 250°C

Описание	Изделие №	Число проводников (CDR)	Стандартная длина		Масса стандартной единицы		Проводник (много-проводочный), Диаметр, Номинальное сопротивление по пост. току (DCR)	Номинальный наружный диаметр		Экранирующие материалы, Номинальное значение сопротивления постоянному току (DCR)	Номинальный наружный диаметр		Применение
			Фут	м	Фунт	кг		AWG	Полярное сечение, мм²		дюйм	мм	

180°C • 18 - 4/0 AWG • Многожильные кабели из луженых медных проводников (продолжение)

Силиконовая резина без галогенов (цветовой код: см. табл. 11, раздел «Техническая информация») • Стекловолоконная лента • Общая черно-коричневая оболочка типа FRNC/LSNH • SWB

Документ МЭК
IEC 60754-1,
раздел
VDE 0282,
Часть 1

Общая
оплетка из
стекловолоконна
и фольги

Для промышленных зон с высокими и повышенными температурами и с более жесткими требованиями к механической прочности, напр.:
- Машиностроение
- Производство стекла и керамики
- Выработка стали и чугуна

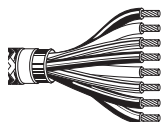

HMC0149	5	1640	500	347.2	157.5	(50x0.25) TC	14	2.50		0.500	12.70
HMC0150	6	1640	500	407.9	185.0	(50x0.25) TC	14	2.50		0.539	13.70
HMC0151	7	1640	500	424.4	192.5	(50x0.25) TC	14	2.50		0.539	13.70
HMC0152	12	1640	500	670.2	304.0	(50x0.25) TC	14	2.50		0.693	17.60
HMC0153	2	1640	500	281.1	127.5	(56x0.30) TC	12	4		0.453	11.50
HMC0154	3	1640	500	329.6	149.5	(56x0.30) TC	12	4		0.480	12.20
HMC0155	4	1640	500	402.3	182.5	(56x0.30) TC	12	4		0.528	13.40
HMC0156	5	1640	500	501.5	227.5	(56x0.30) TC	12	4		0.594	15.10
HMC0157	6	1640	500	578.7	262.5	(56x0.30) TC	12	4		0.646	16.40
HMC0158	7	1640	500	612.9	278.0	(56x0.30) TC	12	4		0.646	16.40
HMC0159	2	1640	500	359.3	163.0	(84x0.30) TC	10	6		0.508	12.90
HMC0160	3	1640	500	442.0	200.5	(84x0.30) TC	10	6		0.539	13.70
HMC0161	4	1640	500	534.6	242.5	(84x0.30) TC	10	6		0.583	14.80
HMC0162	5	1640	500	663.6	301.0	(84x0.30) TC	10	6		0.661	16.80
HMC0163	6	1640	500	772.7	350.5	(84x0.30) TC	10	6		0.717	18.20
HMC0164	7	1640	500	811.3	368.0	(84x0.30) TC	10	6		0.717	18.20
HMC0165	2	1640	500	598.5	271.5	(80x0.40) TC	8	10		0.681	17.30
HMC0166	3	1640	500	718.7	326.0	(80x0.40) TC	8	10		0.724	18.40
HMC0167	4	1640	500	909.4	412.5	(80x0.40) TC	8	10		0.811	20.60
HMC0168	5	1640	500	1088.0	493.5	(80x0.40) TC	8	10		0.886	22.50
HMC0169	2	1640	500	824.5	374.0	(128x0.40) TC	6	16		0.795	20.20
HMC0170	3	1640	500	1002.0	454.5	(128x0.40) TC	6	16		0.846	21.50
HMC0171	4	1640	500	1304.0	591.5	(128x0.40) TC	6	16		0.921	23.40
HMC0172	5	1640	500	1535.5	696.5	(128x0.40) TC	6	16		1.031	26.20
HMC0173	2	1640	500	1153.0	523.0	(200x0.40) TC	4	25		0.937	23.80
HMC0174	3	1640	500	1484.8	673.5	(200x0.40) TC	4	25		1.024	26.00
HMC0175	4	1640	500	1849.7	839.0	(200x0.40) TC	4	25		1.114	28.30
HMC0176	2	1640	500	1519.0	689.0	(280x0.40) TC	2	35		1.071	27.20
HMC0177	3	1640	500	2034.8	923.0	(280x0.40) TC	2	35		1.142	29.00

TC = луженая медь • DCR = сопротивление постоянному току

Силиконовая оболочка - оплетка из стальных проволок (SWB)

Многожильные кабели

300/500V, 180°C, максимальная температура 250°C

Описание	Изделие №	Число проводников (CDR)	Стандартная длина		Масса стандартной единицы		Проводник (много-проволочный), Диаметр, Номинальное сопротивление по пост. току (DCR)	Номинальный наружный диаметр		Экранирующие материалы. Номинальное значение сопротивления постоянному току (DCR)	Номинальный наружный диаметр		Применение
			Фут	м	Фунт	кг		AWG	Поперечное сечение, мм²		дюйм	мм	

180°C • 18 - 4/0 AWG • Многожильные кабели из луженых медных проводников (продолжение)

Силиконовая резина без галогенов (цветовой код: см. табл. 11, раздел «Техническая информация») • **Стекловолоконная лента** • **Общая черно-коричневая оболочка типа FRNC/LSNH • SWB**

Документ МЭК IEC 60754-1, раздел VDE 0282, Часть 1

Общая оплетка из стекловолокна и фольги

Для промышленных зон с высокими и повышенными температурами и с более жесткими требованиями к механической прочности, напр.:
 - Машиностроение
 - Производство стекла и керамики
 - Выработка стали и чугуна

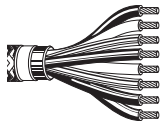

НМС0178	4	1640	500	2469.2	1120.0	(280x0.40) TC	2	35		1.272	32.30
НМС0179	2	1640	500	2060.2	934.5	(400x0.40) TC	1	50		1.236	31.40
НМС0180	3	1640	500	2627.9	1192.0	(400x0.40) TC	1	50		1.319	33.50
НМС0181	4	1640	500	2978.4	1351.0	(400x0.40) TC	1	50		1.465	37.20
НМС0182	2	1640	500	2735.9	1241.0	(356x0.50) TC	2/0	70		1.390	35.30
НМС0183	3	1640	500	3653.0	1657.0	(356x0.50) TC	2/0	70		1.508	38.30
НМС0184	4	1640	500	4490.8	2037.0	(356x0.50) TC	2/0	70		1.673	42.50
НМС0185	2	1640	500	3725.8	1690.0	(485x0.50) TC	3/0	95		1.630	41.40
НМС0186	3	1640	500	4738.8	2149.5	(485x0.50) TC	3/0	95		1.764	44.80
НМС0187	4	1640	500	5885.2	2669.5	(485x0.50) TC	3/0	95		1.961	49.80
НМС0188	3	1640	500	5816.8	2638.5	(614x0.50) TC	4/0	120		1.921	48.80
НМС0189	4	1640	500	7243.2	3285.5	(614x0.50) TC	4/0	120		2.130	54.10

TC = луженая медь • DCR = сопротивление постоянному току

Силиконовая оболочка – Общая оплетка

Многожильные кабели

300/500V, 180°C, максимальная температура 250°C

Описание	Изделие №	Число проводников (CDR)	Стандартная длина		Масса стандартной единицы		Проводник (много-проволочный), Диаметр, Номинальное сопротивление по пост. току (DCR)	Номинальный наружный диаметр		Экранирующие материалы, Номинальное значение сопротивления постоянному току (DCR)	Номинальный наружный диаметр		Применение
			Фут	м	Фунт	кг		AWG	Полеречное сечение, мм²		дюйм	мм	

180°C • 18 - 14 AWG • Многожильные кабели из луженых медных проводников • Разделительная фольга • Общая оплетка из луженой меди

Силиконовая резина без галогенов (цветовой код: см. табл. 11, раздел «Техническая информация») • **Общая черно-коричневая оболочка типа FRNC/LSNH**

	Документ МЭК IEC 60754-1, раздел VDE 0282, Часть 1	Общая оплетка > 85% луженой медный провод (TC)	Для промышленных зон с высокими и повышенными температурами и с более жесткими требованиями к механической прочности, напр.: - Машиностроение - Транспортные технологии - Электроосветительная промышленность - Производство стекла и керамики - Выработка стали и чугуна
---	--	---	--

HMC0190	2	1640	500	100.3	45.5	(24x0.20) TC	18	0.75	0.287	7.30
HMC0191	3	1640	500	120.2	54.5	(24x0.20) TC	18	0.75	0.299	7.60
HMC0192	4	1640	500	141.1	64.0	(24x0.20) TC	18	0.75	0.323	8.20
HMC0193	5	1640	500	170.9	77.5	(24x0.20) TC	18	0.75	0.350	8.90
HMC0194	7	1640	500	209.4	95.0	(24x0.20) TC	18	0.75	0.386	9.80
HMC0195	2	1640	500	114.6	52.0	(32x0.20) TC	17	1.00	0.315	8.00
HMC0196	3	1640	500	136.7	62.0	(32x0.20) TC	17	1.00	0.331	8.40
HMC0197	4	1640	500	157.6	71.5	(32x0.20) TC	17	1.00	0.354	9.00
HMC0198	5	1640	500	201.7	91.5	(32x0.20) TC	17	1.00	0.382	9.70
HMC0199	7	1640	500	264.6	120.0	(32x0.20) TC	17	1.00	0.421	10.70
HMC0200	2	1640	500	132.3	60.0	(30x0.25) TC	16	1.50	0.339	8.60
HMC0201	3	1640	500	159.8	72.5	(30x0.25) TC	16	1.50	0.354	9.00
HMC0202	4	1640	500	210.5	95.5	(30x0.25) TC	16	1.50	0.390	9.90
HMC0203	5	1640	500	246.9	112.0	(30x0.25) TC	16	1.50	0.421	10.70
HMC0204	7	1640	500	297.6	135.0	(30x0.25) TC	16	1.50	0.453	11.50
HMC0205	2	1640	500	192.9	87.5	(50x0.25) TC	14	2.50	0.394	10.00
HMC0206	3	1640	500	233.7	106.0	(50x0.25) TC	14	2.50	0.413	10.50
HMC0207	4	1640	500	288.8	131.0	(50x0.25) TC	14	2.50	0.445	11.30
HMC0208	5	1640	500	337.3	153.0	(50x0.25) TC	14	2.50	0.484	12.30
HMC0209	7	1640	500	451.9	205.0	(50x0.25) TC	14	2.50	0.547	13.90
HMC0210	2	1640	500	251.3	114.0	(56x0.30) TC	12	4	0.449	11.40
HMC0211	3	1640	500	318.6	144.5	(56x0.30) TC	12	4	0.472	12.00
HMC0212	4	1640	500	414.5	188.0	(56x0.30) TC	12	4	0.535	13.60
HMC0213	5	1640	500	482.8	219.0	(56x0.30) TC	12	4	0.583	14.80
HMC0214	7	1640	500	612.9	278.0	(56x0.30) TC	12	4	0.630	16.00

TC = луженая медь • DCR = сопротивление постоянному току

Силиконовая оболочка – для тяжелых условий

Многожильные кабели

300/500V, 180°C

Описание	Изделие №	Число проводников (CDR)	Стандартная длина		Масса стандартной единицы		Проводник (много-проводочный), Диаметр, Номинальное сопротивление по пост. току (DCR)	Номинальный наружный диаметр		Экранирующие материалы. Номинальное значение сопротивления постоянному току (DCR)	Номинальный наружный диаметр		Применение
			Фут	м	Фунт	кг		AWG	Поперечное сечение, мм ²		дюйм	мм	

180°C • 18 - 10 AWG • Многожильные кабели из луженых медных проводников

Силиконовая резина без галогенов (цветовой код: см. табл. 11, раздел «Техническая информация») • **Общая черная оболочка типа FRNC/LSNH**

Документ МЭК
IEC 60754-1,
раздел
VDE 0282,
Часть 1

Неэкраниро-
ванные
кабели

Промышленные зоны с повышенными температурными требованиями, напр.:
- Транспортные технологии
- Энергетика
- Машиностроение
- Выработка стали и чугуна

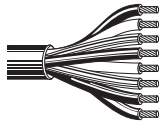

HMC0215	2	1640	500	115.7	52.5	(24x0.20) TC	18	0.75			0.374	9.50
HMC0216	3	1640	500	130.1	59.0	(24x0.20) TC	18	0.75			0.386	9.80
HMC0217	4	1640	500	148.8	67.5	(24x0.20) TC	18	0.75			0.409	10.40
HMC0218	5	1640	500	173.1	78.5	(24x0.20) TC	18	0.75			0.437	11.10
HMC0219	6	1640	500	198.4	90.0	(24x0.20) TC	18	0.75			0.461	11.70
HMC0220	7	1640	500	202.8	92.0	(24x0.20) TC	18	0.75			0.461	11.70
HMC0221	2	1640	500	127.9	58.0	(32x0.20) TC	17	1.00			0.386	9.80
HMC0222	3	1640	500	145.5	66.0	(32x0.20) TC	17	1.00			0.402	10.20
HMC0223	4	1640	500	167.5	76.0	(32x0.20) TC	17	1.00			0.425	10.80
HMC0224	5	1640	500	197.3	89.5	(32x0.20) TC	17	1.00			0.453	11.50
HMC0225	6	1640	500	224.9	102.0	(32x0.20) TC	17	1.00			0.484	12.30
HMC0226	7	1640	500	232.6	105.0	(32x0.20) TC	17	1.00			0.484	12.30
HMC0227	2	1640	500	157.6	71.5	(30x0.25) TC	16	1.50			0.425	10.80
HMC0228	3	1640	500	181.9	82.5	(30x0.25) TC	16	1.50			0.441	11.20
HMC0229	4	1640	500	211.6	96.0	(30x0.25) TC	16	1.50			0.469	11.90
HMC0230	5	1640	500	252.4	114.5	(30x0.25) TC	16	1.50			0.504	12.80
HMC0231	6	1640	500	276.7	125.5	(30x0.25) TC	16	1.50			0.539	13.70
HMC0232	7	1640	500	299.8	136.0	(30x0.25) TC	16	1.50			0.539	13.70
HMC0233	8	1640	500	340.6	154.5	(30x0.25) TC	16	1.50			0.575	14.60
HMC0234	10	1640	500	403.4	183.0	(30x0.25) TC	16	1.50			0.630	16.00
HMC0235	12	1640	500	453.0	205.5	(30x0.25) TC	16	1.50			0.654	16.60
HMC0236	14	1640	500	513.7	233.0	(30x0.25) TC	16	1.50			0.697	17.70
HMC0237	16	1640	500	573.2	260.0	(30x0.25) TC	16	1.50			0.732	18.60
HMC0238	18	1640	500	636.0	288.5	(30x0.25) TC	16	1.50			0.768	19.50
HMC0239	20	1640	500	679.0	308.0	(30x0.25) TC	16	1.50			0.787	20.00
HMC0240	24	1640	500	794.8	360.5	(30x0.25) TC	16	1.50			0.858	21.80
HMC0241	30	1640	500	951.3	431.5	(30x0.25) TC	16	1.50			0.925	23.50
HMC0242	2	1640	500	206.1	93.5	(50x0.25) TC	14	2.50			0.472	12.00
HMC0243	3	1640	500	243.6	110.5	(50x0.25) TC	14	2.50			0.492	12.50

TC = луженая медь • DCR = сопротивление постоянному току

Силиконовая оболочка – для тяжелых условий

Многожильные кабели

300/500V, 180°C

Описание	Изделие №	Число проводников (CDR)	Стандартная длина		Масса стандартной единицы		Проводник (много-проволочный), Диаметр, Номинальное сопротивление по пост. току (DCR)	Номинальный наружный диаметр		Экранирующие материалы, Номинальное значение сопротивления постоянному току (DCR)	Номинальный наружный диаметр		Применение
			Фут	м	Фунт	кг		AWG	Полеречное сечение, мм ²		дюйм	мм	

180°C • 18 - 10 AWG • Многожильные кабели из луженых медных проводников (продолжение)

Силиконовая резина без галогенов (цветовой код: см. табл. 11, раздел «Техническая информация») • **Общая черная оболочка типа FRNC/LSNH**

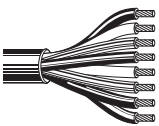
	Документ МЭК IEC 60754-1, раздел VDE 0282, Часть 1	Незэкраниро- ванные кабели	Промышленные зоны с повышенными температурными требованиями, напр.: - Транспортные технологии - Энергетика - Машиностроение - Выработка стали и чугуна
---	--	----------------------------------	---

HMC0244	4	1640	500	287.7	130.5	(50x0.25) TC	14	2.50	0.528	13.40
HMC0245	5	1640	500	343.9	156.0	(50x0.25) TC	14	2.50	0.567	14.40
HMC0246	6	1640	500	401.2	182.0	(50x0.25) TC	14	2.50	0.610	15.50
HMC0247	7	1640	500	421.1	191.0	(50x0.25) TC	14	2.50	0.610	15.50
HMC0248	12	1640	500	658.1	298.5	(50x0.25) TC	14	2.50	0.748	19.00
HMC0249	24	1640	500	1169.5	530.5	(50x0.25) TC	14	2.50	0.996	25.30
HMC0250	30	1640	500	1352.5	613.5	(50x0.25) TC	14	2.50	1.083	27.50
HMC0251	2	1640	500	263.4	119.5	(56x0.30) TC	12	4	0.512	13.00
HMC0252	3	1640	500	317.5	144.0	(56x0.30) TC	12	4	0.535	13.60
HMC0253	4	1640	500	381.4	173.0	(56x0.30) TC	12	4	0.575	14.60
HMC0254	5	1640	500	465.2	211.0	(56x0.30) TC	12	4	0.622	15.80
HMC0255	6	1640	500	539.0	244.5	(56x0.30) TC	12	4	0.669	17.00
HMC0256	7	1640	500	571.0	259.0	(56x0.30) TC	12	4	0.669	17.00
HMC0257	2	1640	500	334.0	151.5	(84x0.30) TC	10	6	0.559	14.20
HMC0258	3	1640	500	409.0	185.5	(84x0.30) TC	10	6	0.587	14.90
HMC0259	4	1640	500	494.9	224.5	(84x0.30) TC	10	6	0.634	16.10
HMC0260	5	1640	500	610.7	277.0	(84x0.30) TC	10	6	0.685	17.40
HMC0261	6	1640	500	713.2	323.5	(84x0.30) TC	10	6	0.740	18.80
HMC0262	7	1640	500	751.8	341.0	(84x0.30) TC	10	6	0.740	18.80

TC = луженая медь • DCR = сопротивление постоянному току

Силиконовая оболочка – для тяжелых условий, общая оплетка

Многожильные кабели
300/500V, 180°C

Описание	Изделие №	Число проводников (CDR)	Стандартная длина		Масса стандартной единицы		Проводник (много-проволочный), Диаметр, Номинальное сопротивление по пост. току (DCR)	Номинальный наружный диаметр		Экранирующие материалы. Номинальное значение сопротивления постоянному току (DCR)	Номинальный наружный диаметр		Применение
			Фут	м	Фунт	кг		AWG	Полное сечение, мм²		дюйм	мм	

180°C • 18 - 10 AWG • Многожильные кабели из луженых медных проводников • Стекловолоконная лента • Слюдяная лента
• Общая оплетка из луженой меди

Силиконовая резина без галогенов (цветовой код: см. табл. 11, раздел «Техническая информация») • **Общая черная оболочка типа FRNC/LSNH**

	Документ МЭК IEC 60754-1, раздел VDE 0282, Часть 1	Общая оплетка > 85% луженый медный провод (ТС)	Промышленные зоны с повышенными температурными требованиями, напр.: - Транспортные технологии - Энергетика - Машиностроение - Выработка стали и чугуна
---	--	---	--

HMSC0263	2	1640	500	148.8	67.5	(24x0.20) TC	18	0.75	0.429	10.90
HMSC0264	3	1640	500	166.4	75.5	(24x0.20) TC	18	0.75	0.445	11.30
HMSC0265	4	1640	500	187.4	85.0	(24x0.20) TC	18	0.75	0.465	11.80
HMSC0266	5	1640	500	212.7	96.5	(24x0.20) TC	18	0.75	0.492	12.50
HMSC0267	6	1640	500	261.2	118.5	(24x0.20) TC	18	0.75	0.528	13.40
HMSC0268	7	1640	500	266.8	121.0	(24x0.20) TC	18	0.75	0.528	13.40
HMSC0269	2	1640	500	160.9	73.0	(32x0.20) TC	17	1.00	0.445	11.30
HMSC0270	3	1640	500	180.8	82.0	(32x0.20) TC	17	1.00	0.461	11.70
HMSC0271	4	1640	500	206.1	93.5	(32x0.20) TC	17	1.00	0.484	12.30
HMSC0272	5	1640	500	241.4	109.5	(32x0.20) TC	17	1.00	0.520	13.20
HMSC0273	6	1640	500	288.8	131.0	(32x0.20) TC	17	1.00	0.547	13.90
HMSC0274	7	1640	500	296.5	134.5	(32x0.20) TC	17	1.00	0.547	13.90
HMSC0275	2	1640	500	203.9	92.5	(30x0.25) TC	16	1.50	0.480	12.20
HMSC0276	3	1640	500	249.1	113.0	(30x0.25) TC	16	1.50	0.508	12.90
HMSC0277	4	1640	500	288.8	131.0	(30x0.25) TC	16	1.50	0.535	13.60
HMSC0278	5	1640	500	334.0	151.5	(30x0.25) TC	16	1.50	0.567	14.40
HMSC0279	6	1640	500	380.3	172.5	(30x0.25) TC	16	1.50	0.602	15.30
HMSC0280	7	1640	500	392.4	178.0	(30x0.25) TC	16	1.50	0.602	15.30
HMSC0281	8	1640	500	469.6	213.0	(30x0.25) TC	16	1.50	0.646	16.40
HMSC0282	10	1640	500	533.5	242.0	(30x0.25) TC	16	1.50	0.701	17.80
HMSC0283	12	1640	500	607.4	275.5	(30x0.25) TC	16	1.50	0.724	18.40
HMSC0284	14	1640	500	668.0	303.0	(30x0.25) TC	16	1.50	0.772	19.60
HMSC0285	16	1640	500	737.4	334.5	(30x0.25) TC	16	1.50	0.803	20.40
HMSC0286	18	1640	500	817.9	371.0	(30x0.25) TC	16	1.50	0.839	21.30
HMSC0287	20	1640	500	864.2	392.0	(30x0.25) TC	16	1.50	0.858	21.80
HMSC0288	24	1640	500	1029.5	467.0	(30x0.25) TC	16	1.50	0.929	23.60
HMSC0289	30	1640	500	1209.2	548.5	(30x0.25) TC	16	1.50	1.000	25.40
HMSC0290	2	1640	500	271.2	123.0	(50x0.25) TC	14	2.50	0.535	13.60
HMSC0291	3	1640	500	316.4	143.5	(50x0.25) TC	14	2.50	0.559	14.20
HMSC0292	4	1640	500	372.6	169.0	(50x0.25) TC	14	2.50	0.594	15.10
HMSC0293	5	1640	500	466.3	211.5	(50x0.25) TC	14	2.50	0.642	16.30

TC = луженая медь • DCR = сопротивление постоянному току



Дополнительную информацию можно получить в представительстве Belden в Москве, +7 495 660 90 03, info@belden.ru

Силиконовая оболочка – для тяжелых условий, общая оплетка

Многожильные кабели

300/500V, 180°C

Описание	Изделие №	Число проводников (CDR)	Стандартная длина		Масса стандартной единицы		Проводник (много-проволочный), Диаметр, Номинальное сопротивление по пост. току (DCR)	Номинальный наружный диаметр		Экранирующие материалы, Номинальное значение сопротивления постоянному току (DCR)	Номинальный наружный диаметр		Применение
			Фут	м	Фунт	кг		AWG	Полеречное сечение, мм ²		дюйм	мм	

180°C • 18 - 10 AWG • Многожильные кабели из луженых медных проводников • Стекловолоконная лента • Слюдяная лента
 • Оплетка из луженой меди (*продолжение*)

Силиконовая резина без галогенов (цветовой код: см. табл. 11, раздел «Техническая информация») • **Общая черная оболочка типа FRNC/LSNH**

Документ МЭК
IEC 60754-1,
раздел
VDE 0282,
Часть 1

Общая оплетка
> 85% луженый
медный
провод (TC)

Промышленные зоны с повышенными температурными требованиями, напр.:
- Транспортные технологии
- Энергетика
- Машиностроение
- Выработка стали и чугуна



HMC0294	6	1640	500	529.1	240.0	(50x0.25) TC	14	2.50	0.681	17.30
HMC0295	7	1640	500	548.9	249.0	(50x0.25) TC	14	2.50	0.681	17.30
HMC0296	12	1640	500	831.1	377.0	(50x0.25) TC	14	2.50	0.823	20.90
HMC0297	24	1640	500	1434.1	650.5	(50x0.25) TC	14	2.50	1.071	27.20
HMC0298	30	1640	500	1733.9	786.5	(50x0.25) TC	14	2.50	1.154	29.30
HMC0299	2	1640	500	306.4	139.0	(56x0.30) TC	12	4	0.575	14.60
HMC0300	3	1640	500	372.6	169.0	(56x0.30) TC	12	4	0.602	15.30
HMC0301	4	1640	500	471.8	214.0	(56x0.30) TC	12	4	0.650	16.50
HMC0302	5	1640	500	562.2	255.0	(56x0.30) TC	12	4	0.693	17.60
HMC0303	6	1640	500	640.4	290.5	(56x0.30) TC	12	4	0.740	18.80
HMC0304	7	1640	500	681.2	309.0	(56x0.30) TC	12	4	0.740	18.80
HMC0305	2	1640	500	402.3	182.5	(84x0.30) TC	10	6	0.630	16.00
HMC0306	3	1640	500	489.4	222.0	(84x0.30) TC	10	6	0.661	16.80
HMC0307	4	1640	500	585.3	265.5	(84x0.30) TC	10	6	0.705	17.90
HMC0308	5	1640	500	714.3	324.0	(84x0.30) TC	10	6	0.760	19.30
HMC0309	6	1640	500	827.8	375.5	(84x0.30) TC	10	6	0.811	20.60
HMC0310	7	1640	500	871.9	395.5	(84x0.30) TC	10	6	0.811	20.60

TC = луженая медь • DCR = сопротивление постоянному току

FEP

Многожильные кабели

600V, 200°C, кратковременно 230°C

Описание	Изделие №	Число проводников (CDR)	Стандартная длина		Масса стандартной единицы		Проводник (много-проволочный), Диаметр, Номинальное сопротивление по пост. току (DCR)	Номинальный наружный диаметр		Экранирующие материалы. Номинальное значение сопротивления постоянному току (DCR)	Номинальный наружный диаметр		Применение
			Фут	м	Фунт	кг		AWG	Поперечное сечение, мм²		дюйм	мм	

205°C • 18 - 14 AWG • Многожильные медные проводники с серебряным покрытием

Изоляция типа FEP (цветовой код: см. табл. 11, раздел «Техническая информация») • **Общая серая оболочка типа FEP**

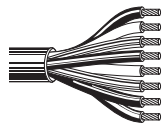

Неэкранированные кабели

Для промышленных зон с высокими и повышенными температурами и более жесткими требованиями к механической прочности, напр.:

- Приборостроение
- Машиностроение
- Химическая промышленность
- Транспорт и автомобильная промышленность
- Электроосветительная промышленность

HMC0311	2	1640	500	34.2	15.5	(24x0.20) SPC	18	0.75	0.177	4.50
HMC0312	3	1640	500	46.3	21.0	(24x0.20) SPC	18	0.75	0.189	4.80
HMC0313	4	1640	500	63.9	29.0	(24x0.20) SPC	18	0.75	0.201	5.10
HMC0314	5	1640	500	82.7	37.5	(24x0.20) SPC	18	0.75	0.228	5.80
HMC0315	7	1640	500	101.4	46.0	(24x0.20) SPC	18	0.75	0.240	6.10
HMC0316	2	1640	500	41.9	19.0	(32x0.20) SPC	17	1.00	0.193	4.90
HMC0317	3	1640	500	59.5	27.0	(32x0.20) SPC	17	1.00	0.205	5.20
HMC0318	4	1640	500	77.2	35.0	(32x0.20) SPC	17	1.00	0.224	5.70
HMC0319	5	1640	500	97.0	44.0	(32x0.20) SPC	17	1.00	0.240	6.10
HMC0320	7	1640	500	131.2	59.5	(32x0.20) SPC	17	1.00	0.272	6.90
HMC0321	2	1640	500	58.4	26.5	(30x0.25) SPC	16	1.50	0.213	5.40
HMC0322	3	1640	500	79.4	36.0	(30x0.25) SPC	16	1.50	0.228	5.80
HMC0323	4	1640	500	100.3	45.5	(30x0.25) SPC	16	1.50	0.248	6.30
HMC0324	5	1640	500	129.0	58.5	(30x0.25) SPC	16	1.50	0.280	7.10
HMC0325	7	1640	500	169.8	77.0	(30x0.25) SPC	16	1.50	0.307	7.80
HMC0326	2	1640	500	97.0	44.0	(50x0.25) SPC	14	2.50	0.256	6.50
HMC0327	3	1640	500	125.7	57.0	(50x0.25) SPC	14	2.50	0.283	7.20
HMC0328	4	1640	500	162.0	73.5	(50x0.25) SPC	14	2.50	0.307	7.80
HMC0329	5	1640	500	198.4	90.0	(50x0.25) SPC	14	2.50	0.339	8.60
HMC0330	7	1640	500	267.9	121.5	(50x0.25) SPC	14	2.50	0.382	9.70

SPC = медь с серебряным покрытием • DCR = сопротивление постоянному току

FEP-общая оплетка

Многожильные кабели

600V, 200°C, кратковременно 230°C

Описание	Изделие №	Число проводников (CDR)	Стандартная длина		Масса стандартной единицы		Проводник (много-проволочный), Диаметр, Номинальное сопротивление по пост. току (DCR)	Номинальный наружный диаметр		Экранирующие материалы, Номинальное значение сопротивления постоянному току (DCR)	Номинальный наружный диаметр		Применение
			Фут	м	Фунт	кг		AWG	Полеречное сечение, мм ²		дюйм	мм	

205°C • 26 - 20 AWG • Многожильные медные проводники с серебряным покрытием • Разделительная фольга • Общая оплетка из луженой меди

Изоляция типа FEP (цветовой код: см. табл. 11, раздел «Техническая информация») • **Общая серая оболочка типа FEP**



Общая оплетка > 85% оплетка из луженого медного провода (ТС)

Для промышленных зон с высокими и повышенными температурами и более жесткими требованиями к механической прочности, напр.:

- Приборостроение
- Машиностроение
- Химическая промышленность
- Транспорт и автомобильная промышленность
- Электросветильная промышленность

HMC0331	2	1640	500	27.6	12.5	(19x0.107) SPC	26	0.14		0.142	3.60
HMC0332	3	1640	500	33.1	15.0	(19x0.107) SPC	26	0.14		0.150	3.80
HMC0333	4	1640	500	38.6	17.5	(19x0.107) SPC	26	0.14		0.154	3.90
HMC0334	5	1640	500	48.5	22.0	(19x0.107) SPC	26	0.14		0.173	4.40
HMC0335	6	1640	500	56.2	25.5	(19x0.107) SPC	26	0.14		0.193	4.90
HMC0336	7	1640	500	59.5	27.0	(19x0.107) SPC	26	0.14		0.193	4.90
HMC0337	2	1640	500	33.1	15.0	(19x0.127) SPC	24	0.25		0.150	3.80
HMC0338	3	1640	500	38.6	17.5	(19x0.127) SPC	24	0.25		0.157	4.00
HMC0339	4	1640	500	43.0	19.5	(19x0.127) SPC	24	0.25		0.165	4.20
HMC0340	5	1640	500	56.2	25.5	(19x0.127) SPC	24	0.25		0.189	4.80
HMC0341	6	1640	500	60.6	27.5	(19x0.127) SPC	24	0.25		0.197	5.00
HMC0342	7	1640	500	69.4	31.5	(19x0.127) SPC	24	0.25		0.197	5.00
HMC0343	2	1640	500	39.7	18.0	(19x0.160) SPC	22	0.34		0.161	4.10
HMC0344	3	1640	500	48.5	22.0	(19x0.160) SPC	22	0.34		0.169	4.30
HMC0345	4	1640	500	59.5	27.0	(19x0.160) SPC	22	0.34		0.193	4.90
HMC0346	5	1640	500	70.5	32.0	(19x0.160) SPC	22	0.34		0.209	5.30
HMC0347	6	1640	500	79.4	36.0	(19x0.160) SPC	22	0.34		0.224	5.70
HMC0348	7	1640	500	86.0	39.0	(19x0.160) SPC	22	0.34		0.224	5.70
HMC0349	2	1640	500	48.5	22.0	(19x0.203) SPC	20	0.50		0.177	4.50
HMC0350	3	1640	500	61.7	28.0	(19x0.203) SPC	20	0.50		0.193	4.90
HMC0351	4	1640	500	81.6	37.0	(19x0.203) SPC	20	0.50		0.213	5.40
HMC0352	5	1640	500	92.6	42.0	(19x0.203) SPC	20	0.50		0.228	5.80
HMC0353	6	1640	500	108.0	49.0	(19x0.203) SPC	20	0.50		0.248	6.30
HMC0354	7	1640	500	117.9	53.5	(19x0.203) SPC	20	0.50		0.248	6.30

ТС = луженая медь • SPC = медь с серебряным покрытием • DCR = сопротивление постоянному току

Стекловолокно – стеклянная оплетка

Многожильные кабели

300/300V, 350°C

Описание	Изделие №	Число проводников (CDR)	Стандартная длина		Масса стандартной единицы		Проводник (много-проволочный), Диаметр, Номинальное сопротивление по пост. току (DCR)	Номинальный наружный диаметр		Экранирующие материалы. Номинальное значение сопротивления постоянному току (DCR)	Номинальный наружный диаметр		Применение
			Фут	м	Фунт	кг		AWG	Поперечное сечение, мм²		дюйм	мм	

350°C • 24 - 12 AWG • Многожильные кабели из медных проводников с никелевым покрытием • Разделительная фольга

• Общая импрегнированная стекловолоконная оплетка

ПВХ-Изоляция (цветовой код: см. табл. 11, раздел «Техническая информация»)

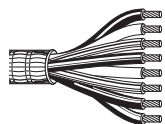

Общая
стекло-
волоконная
оплетка

Для использования в условиях повышенных температур окружающей среды и с более жесткими требованиями к механической прочности, напр.:
- Экструзионные аппараты и сушилки
- Электрообогревательные системы
- Выработка стали и чугуна
- Производство стекла и керамики

HMC0355	2	1640	500	14.3	6.5	(7x0.20) NPC	24	0.22	0.098	2.50
HMC0356	3	1640	500	16.5	7.5	(7x0.20) NPC	24	0.22	0.106	2.70
HMC0357	4	1640	500	18.7	8.5	(7x0.20) NPC	24	0.22	0.114	2.90
HMC0358	2	1640	500	20.9	9.5	(7x0.25) NPC	22	0.34	0.118	3.00
HMC0359	3	1640	500	16.5	7.5	(7x0.25) NPC	22	0.34	0.130	3.30
HMC0360	4	1640	500	36.4	16.5	(7x0.25) NPC	22	0.34	0.138	3.50
HMC0361	2	1640	500	28.7	13.0	(16x0.20) NPC	20	0.50	0.138	3.50
HMC0362	3	1640	500	39.7	18.0	(16x0.20) NPC	20	0.50	0.146	3.70
HMC0363	4	1640	500	49.6	22.5	(16x0.20) NPC	20	0.50	0.157	4.00
HMC0364	2	1640	500	48.5	22.0	(24x0.20) NPC	18	0.75	0.201	5.10
HMC0365	3	1640	500	61.7	28.0	(24x0.20) NPC	18	0.75	0.220	5.60
HMC0366	4	1640	500	91.5	41.5	(24x0.20) NPC	18	0.75	0.240	6.10
HMC0367	2	1640	500	69.4	31.5	(32x0.20) NPC	17	1.00	0.220	5.60
HMC0368	3	1640	500	97.0	44.0	(32x0.20) NPC	17	1.00	0.236	6.00
HMC0369	4	1640	500	124.6	56.5	(32x0.20) NPC	17	1.00	0.256	6.50
HMC0370	2	1640	500	81.6	37.0	(30x0.25) NPC	16	1.50	0.252	6.40
HMC0371	3	1640	500	113.5	51.5	(30x0.25) NPC	16	1.50	0.268	6.80
HMC0372	4	1640	500	146.6	66.5	(30x0.25) NPC	16	1.50	0.291	7.40
HMC0373	2	1640	500	156.5	71.0	(50x0.25) NPC	14	2.50*	0.327	8.30
HMC0374	3	1640	500	189.6	86.0	(50x0.25) NPC	14	2.50*	0.402	10.20
HMC0375	4	1640	500	248.0	112.5	(50x0.25) NPC	14	2.50*	0.445	11.30
HMC0376	2	1640	500	202.8	92.0	(56x0.30) NPC	12	4*	0.437	11.10
HMC0377	3	1640	500	248.0	112.5	(56x0.30) NPC	12	4*	0.469	11.90
HMC0378	4	1640	500	341.7	155.0	(56x0.30) NPC	12	4*	0.520	13.20

NPC = медь с никелевым покрытием • DCR = сопротивление постоянному току

* Структура кабеля для напряжений 300/500V

Стекловолокно – стеклянная оплетка, оплетка из стального провода (SWB)

Многожильные кабели

300/300V, 350°C

Описание	Изделие №	Число проводников (CDR)	Стандартная длина		Масса стандартной единицы		Проводник (много-проволочный), Диаметр, Номинальное сопротивление по пост. току (DCR)	Номинальный наружный диаметр		Экранирующие материалы, Номинальное значение сопротивления постоянному току (DCR)	Номинальный наружный диаметр		Применение
			Фут	м	Фунт	кг		AWG	Полеречное сечение, мм ²		дюйм	мм	

350°C • 24 - 12 AWG • Многожильные кабели из никелированных медных проводников • Импрегнированная стекловолоконная оплетка
 • Разделительная фольга • Общая импрегнированная стекловолоконная оплетка

ПВХ-Изоляция (цветовой код: см. табл. 11, раздел «Техническая информация») • **SWB**

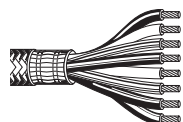

Общая
стекло-
волоконная
оплетка

Для использования в условиях повышенных температур окружающей среды и с более жесткими требованиями к механической прочности, напр.:
 - Экструзионные аппараты и сушилки
 - Электрообогревательные системы
 - Выработка стали и чугуна
 - Производство стекла и керамики

HMC0379	2	1640	500	27.6	12.5	(7x0.20) NPC	24	0.22			0.130	3.30
HMC0380	3	1640	500	33.1	15.0	(7x0.20) NPC	24	0.22			0.138	3.50
HMC0381	4	1640	500	36.4	16.5	(7x0.20) NPC	24	0.22			0.150	3.80
HMC0382	2	1640	500	35.3	16.0	(7x0.25) NPC	22	0.34			0.146	3.70
HMC0383	3	1640	500	41.9	19.0	(7x0.25) NPC	22	0.34			0.154	3.90
HMC0384	4	1640	500	54.0	24.5	(7x0.25) NPC	22	0.34			0.165	4.20
HMC0385	2	1640	500	46.3	21.0	(16x0.20) NPC	20	0.50			0.165	4.20
HMC0386	3	1640	500	57.3	26.0	(16x0.20) NPC	20	0.50			0.173	4.40
HMC0387	4	1640	500	68.3	31.0	(16x0.20) NPC	20	0.50			0.189	4.80
HMC0388	2	1640	500	75.0	34.0	(24x0.20) NPC	18	0.75			0.228	5.80
HMC0389	3	1640	500	97.0	44.0	(24x0.20) NPC	18	0.75			0.248	6.30
HMC0390	4	1640	500	116.8	53.0	(24x0.20) NPC	18	0.75			0.268	6.80
HMC0391	2	1640	500	94.8	43.0	(32x0.20) NPC	17	1.00			0.248	6.30
HMC0392	3	1640	500	122.4	55.5	(32x0.20) NPC	17	1.00			0.264	6.70
HMC0393	4	1640	500	156.5	71.0	(32x0.20) NPC	17	1.00			0.283	7.20
HMC0394	2	1640	500	106.9	48.5	(30x0.25) NPC	16	1.50			0.280	7.10
HMC0395	3	1640	500	146.6	66.5	(30x0.25) NPC	16	1.50			0.295	7.50
HMC0396	4	1640	500	179.7	81.5	(30x0.25) NPC	16	1.50			0.319	8.10
HMC0397	2	1640	500	192.9	87.5	(50x0.25) NPC	14	2.50*			0.346	8.80
HMC0398	3	1640	500	234.8	106.5	(50x0.25) NPC	14	2.50*			0.429	10.90
HMC0399	4	1640	500	327.4	148.5	(50x0.25) NPC	14	2.50*			0.484	12.30
HMC0400	2	1640	500	278.9	126.5	(56x0.30) NPC	12	4*			0.476	12.10
HMC0401	3	1640	500	325.2	147.5	(56x0.30) NPC	12	4*			0.508	12.90
HMC0402	4	1640	500	434.3	197.0	(56x0.30) NPC	12	4*			0.559	14.20

NPC = медь с никелевым покрытием • DCR = сопротивление постоянному току

* Структура кабеля для напряжений 300/500V

Слюда-керамическая оплетка, оплетка из стальных проволок (SWB)

Многожильные кабели

380V, 1250°C

Описание	Изделие №	Число проводников (CDR)	Стандартная длина		Масса стандартной единицы		Проводник (многопроволочный), Диаметр, Номинальное сопротивление по пост. току (DCR)	Номинальный наружный диаметр		Экранирующие материалы. Номинальное значение сопротивления постоянному току (DCR)	Номинальный наружный диаметр		Применение
			Фут	м	Фунт	кг		AWG	Поперечное сечение, мм ²		дюйм	мм	

1250°C • 17 - 10 AWG • Многопроволочный SA проводник • Импрегнированная оплетка из керамических волокон • Слюдяная лента
 • Общая импрегнированная оплетка из керамических волокон

Изоляция ПВХ (цветовой код: см. раздел 11, раздел технической информации) • **SWB**

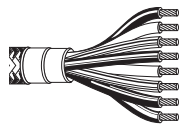

Общая керамическая волокон оплетка

Для использования в условиях повышенных температур окружающей среды и с более жесткими требованиями к механической прочности, напр.:
 - Производство стекла и керамики
 - Промышленные печи
 - Электронагревательные системы

HMC0403	2	328	100	17.0	7.7	(32x0.20) SA	17	1.00	0.323	8.20
HMC0404	3	328	100	22.0	10.0	(32x0.20) SA	17	1.00	0.343	8.70
HMC0405	4	328	100	27.6	12.5	(32x0.20) SA	17	1.00	0.382	9.70
HMC0406	5	328	100	34.6	15.7	(32x0.20) SA	17	1.00	0.417	10.60
HMC0407	2	328	100	20.3	9.2	(30x0.25) SA	16	1.50	0.346	8.80
HMC0408	3	328	100	26.5	12.0	(30x0.25) SA	16	1.50	0.370	9.40
HMC0409	4	328	100	33.3	15.1	(30x0.25) SA	16	1.50	0.409	10.40
HMC0410	5	328	100	41.9	19.0	(30x0.25) SA	16	1.50	0.445	11.30
HMC0411	2	328	100	27.3	12.4	(50x0.25) SA	14	2.50	0.374	9.50
HMC0412	3	328	100	34.8	15.8	(50x0.25) SA	14	2.50	0.398	10.10
HMC0413	4	328	100	44.1	20.0	(50x0.25) SA	14	2.50	0.437	11.10
HMC0414	5	328	100	54.0	24.5	(50x0.25) SA	14	2.50	0.484	12.30
HMC0415	2	328	100	37.9	17.2	(56x0.30) SA	12	4	0.437	11.10
HMC0416	3	328	100	52.5	23.8	(56x0.30) SA	12	4	0.469	11.90
HMC0417	4	328	100	67.5	30.6	(56x0.30) SA	12	4	0.516	13.10
HMC0418	5	328	100	89.1	40.4	(56x0.30) SA	12	4	0.571	14.50
HMC0419	2	328	100	51.6	23.4	(84x0.30) SA	10	6	0.484	12.30
HMC0420	3	328	100	71.4	32.4	(84x0.30) SA	10	6	0.520	13.20
HMC0421	4	328	100	91.9	41.7	(84x0.30) SA	10	6	0.571	14.50
HMC0422	5	328	100	116.6	52.9	(84x0.30) SA	10	6	0.634	16.10

SA = специальный сплав • DCR = сопротивление постоянному току

Micaflame® – стеклянная оплетка

Многожильные кабели

300/500V, 1550°C кратковременно, 300°C постоянно

Описание	Изделие №	Число проводников (CDR)	Стандартная длина		Масса стандартной единицы		Проводник (много-проводочный), Диаметр, Номинальное сопротивление по пост. току (DCR)	Номинальный наружный диаметр		Экранирующие материалы, Номинальное значение сопротивления постоянному току (DCR)	Номинальный наружный диаметр		Применение
			Фут	м	Фунт	кг		AWG	Полеречное сечение, мм²		дюйм	мм	

1550°C • 17 - 10 AWG • Многожильные кабели из медных проводников с никелевым покрытием • Стекловолоконный экран

• Общая импрегнированная стекловолоконная оплетка

Изоляция Micaflame® (цветовой код: см. схему 11, раздел технической информации)

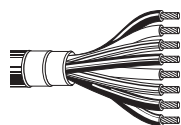

(Оболочка как дополнительная возможность)

Общая
стекловолоконная
оплетка

Для использования в условиях повышенных температур окружающей среды и с жесткими требованиями к механической прочности. Эти кабели являются огнестойкими и обеспечивают в течение не менее 15 минут целостность изоляции в жидкой стали или алюминии, напр.:
- Производство стекла и керамики
- Промышленные печи
- Электронагревательные системы

HMC0423	2	328	100	23.4	10.6	(32x0.20) NPC	17	1.00	0.402	10.20
HMC0424	3	328	100	31.5	14.3	(32x0.20) NPC	17	1.00	0.433	11.00
HMC0425	4	328	100	39.9	18.1	(32x0.20) NPC	17	1.00	0.476	12.10
HMC0426	5	328	100	50.7	23.0	(32x0.20) NPC	17	1.00	0.524	13.30
HMC0427	2	328	100	26.7	12.1	(30x0.25) NPC	16	1.50	0.421	10.70
HMC0428	3	328	100	36.2	16.4	(30x0.25) NPC	16	1.50	0.453	11.50
HMC0429	4	328	100	45.9	20.8	(30x0.25) NPC	16	1.50	0.496	12.60
HMC0430	5	328	100	58.6	26.6	(30x0.25) NPC	16	1.50	0.551	14.00
HMC0431	2	328	100	33.1	15.0	(50x0.25) NPC	14	2.50	0.465	11.80
HMC0432	3	328	100	45.4	20.6	(50x0.25) NPC	14	2.50	0.492	12.50
HMC0433	4	328	100	58.4	26.5	(50x0.25) NPC	14	2.50	0.543	13.80
HMC0434	5	328	100	73.2	33.2	(50x0.25) NPC	14	2.50	0.606	15.40
HMC0435	2	328	100	41.4	18.8	(56x0.30) NPC	12	4	0.500	12.70
HMC0436	3	328	100	57.8	26.2	(56x0.30) NPC	12	4	0.535	13.60
HMC0437	4	328	100	74.3	33.7	(56x0.30) NPC	12	4	0.591	15.00
HMC0438	5	328	100	91.5	41.5	(56x0.30) NPC	12	4	0.654	16.60
HMC0439	2	328	100	52.5	23.8	(84x0.30) NPC	10	6	0.555	14.10
HMC0440	3	328	100	74.1	33.6	(84x0.30) NPC	10	6	0.594	15.10
HMC0441	4	328	100	98.8	44.8	(84x0.30) NPC	10	6	0.650	16.50
HMC0442	5	328	100	124.6	56.5	(84x0.30) NPC	10	6	0.728	18.50

NPC = медь с никелевым покрытием • DCR = сопротивление постоянному току

PVC LiY(Si)CY

Многожильные кабели
500V, 80°C

Описание	Изделие №	Число проводников (CDR)	Стандартная длина		Масса стандартной единицы		Проводник (много-проволочный), Диаметр, Номинальное сопротивление по пост. току (DCR)	Номинальный наружный диаметр		Экранирующие материалы. Номинальное значение сопротивления постоянному току (DCR)	Номинальный наружный диаметр		Применение
			Фут	м	Фунт	кг		AWG	Поперечное сечение, мм²		дюйм	мм	

80°C • 22 - 14 AWG • Многожильные нелуженные медные проводники • Overall Alufoil • >65% общая оплетка медного провода без покрытия

ПВХ-изоляция (цветовой код: см. табл. 11, раздел «Техническая информация») • **Серая огнестойкая ПВХ-оболочка**

Документ МЭК
IEC 332

Общая
алюминиевая
фольга Alufoil +
общая оплетка
65% медного
провода без
покрытия

- Исследования и передача данных
- Контрольные системы и приводы
- Системы измерения и контроля
- Соединение компьютерных сетей с внешними интерфейсами



HMC0444	2	328	100	70.5	32.0	(11x0.193) BC	22	0.35		0.169	4.30
HMC0445	3	328	100	77.2	35.0	(11x0.193) BC	22	0.35		0.177	4.50
HMC0446	4	328	100	88.2	40.0	(11x0.193) BC	22	0.35		0.189	4.80
HMC0447	5	328	100	110.2	50.0	(11x0.193) BC	22	0.35		0.228	5.80
HMC0448	6	328	100	121.3	55.0	(11x0.193) BC	22	0.35		0.232	5.90
HMC0449	7	328	100	143.3	65.0	(11x0.193) BC	22	0.35		0.236	6.00
HMC0451	2	328	100	79.4	36.0	(16x0.193) BC	20	0.50		0.181	4.60
HMC0452	3	328	100	92.6	42.0	(16x0.193) BC	20	0.50		0.189	4.80
HMC0453	4	328	100	123.5	56.0	(16x0.193) BC	20	0.50		0.228	5.80
HMC0454	5	328	100	134.5	61.0	(16x0.193) BC	20	0.50		0.248	6.30
HMC0455	6	328	100	156.5	71.0	(16x0.193) BC	20	0.50		0.252	6.40
HMC0456	7	328	100	169.8	77.0	(16x0.193) BC	20	0.50		0.256	6.50
HMC0457	8	328	100	202.8	92.0	(16x0.193) BC	20	0.50		0.283	7.20
HMC0458	10	328	100	249.1	113.0	(16x0.193) BC	20	0.50		0.335	8.50
HMC0459	12	328	100	337.3	153.0	(16x0.193) BC	20	0.50		0.354	9.00
HMC0461	2	328	100	92.6	42.0	(22x0.193) BC	18	0.75		0.209	5.30
HMC0462	3	328	100	130.1	59.0	(22x0.193) BC	18	0.75		0.244	6.20
HMC0463	4	328	100	143.3	65.0	(22x0.193) BC	18	0.75		0.248	6.30
HMC0464	5	328	100	165.3	75.0	(22x0.193) BC	18	0.75		0.264	6.70
HMC0465	6	328	100	196.2	89.0	(22x0.193) BC	18	0.75		0.268	6.80
HMC0466	7	328	100	209.4	95.0	(22x0.193) BC	18	0.75		0.276	7.00
HMC0467	8	328	100	244.7	111.0	(22x0.193) BC	18	0.75		0.299	7.60
HMC0468	10	328	100	306.4	139.0	(22x0.193) BC	18	0.75		0.358	9.10
HMC0469	12	328	100	350.5	159.0	(22x0.193) BC	18	0.75		0.374	9.50
HMC0471	2	328	100	123.5	56.0	(20x0.243) BC	17	1.00		0.240	6.10
HMC0472	3	328	100	160.9	73.0	(20x0.243) BC	17	1.00		0.248	6.30
HMC0473	4	328	100	213.8	97.0	(20x0.243) BC	17	1.00		0.291	7.40
HMC0474	5	328	100	238.1	108.0	(20x0.243) BC	17	1.00		0.311	7.90
HMC0475	6	328	100	264.6	120.0	(20x0.243) BC	17	1.00		0.319	8.10
HMC0476	7	328	100	304.2	138.0	(20x0.243) BC	17	1.00		0.335	8.50
HMC0477	8	328	100	357.1	162.0	(20x0.243) BC	17	1.00		0.370	9.40

BC = медь без покрытия • DCR = сопротивление постоянному току



Дополнительную информацию можно получить в представительстве Belden в Москве, +7 495 660 90 03, info@belden.ru

PVC LiY(S)CY

Многожильные кабели

500V, 80°C

Описание	Изделие №	Число проводников (CDR)	Стандартная длина		Масса стандартной единицы		Проводник (много-проволочный), Диаметр, Номинальное сопротивление по пост. току (DCR)	Номинальный наружный диаметр		Экранирующие материалы, Номинальное значение сопротивления постоянному току (DCR)	Номинальный наружный диаметр		Применение
			Фут	м	Фунт	кг		AWG	Полеречное сечение, мм ²		дюйм	мм	

80°C • 22 - 14 AWG • Многопроволочные нелуженные медные проводники • Overall Alufoil • >65% общая медная нелуженная оплетка (продолжение)

PВХ-изоляция (цветовой код: см. табл. 11, раздел «Техническая информация») • **Серая огнестойкая ПВХ-оболочка**

Документ МЭК
IEC 332

Общая
алюминиевая
фольга Alufoil +
65% общая
оплетка медного
проводника без
покрытия

- Исследования и передача данных
- Контрольные системы и приводы
- Системы измерения и контроля
- Соединение компьютерных сетей с внешними интерфейсами



HMC0479	2	328	100	213.8	97.0	(28x0.245) BC	16	1.50	0.272	6.90
HMC0480	3	328	100	213.8	97.0	(28x0.245) BC	16	1.50	0.280	7.10
HMC0481	4	328	100	213.8	97.0	(28x0.245) BC	16	1.50	0.331	8.40
HMC0482	5	328	100	213.8	97.0	(28x0.245) BC	16	1.50	0.362	9.20
HMC0483	6	328	100	213.8	97.0	(28x0.245) BC	16	1.50	0.374	9.50
HMC0484	3	328	100	213.8	97.0	(48x0.243) BC	14	2.50	0.319	8.10
HMC0485	4	328	100	363.8	165.0	(48x0.243) BC	14	2.50	0.366	9.30

BC = медь без покрытия • DCR = сопротивление постоянному току

PVC LiY CY

Многожильные кабели
750V, 80°C

Описание	Изделие №	Число проводников (CDR)	Стандартная длина		Масса стандартной единицы		Проводник (много-проволочный), Диаметр, Номинальное сопротивление по пост. току (DCR)	Номинальный наружный диаметр		Экранирующие материалы. Номинальное значение сопротивления постоянному току (DCR)	Номинальный наружный диаметр		Применение
			Фут	м	Фунт	кг		AWG	Поперечное сечение, мм²		дюйм	мм	

80°C • 24 - 14 AWG • Многожильные кабели из медных проводников без покрытия или из медных луженых проводников • >80% общая оплетка медного провода без покрытия

ПВХ-изоляция (цветовой код: см. табл. 11, раздел «Техническая информация») • **Серая масло- и огнестойкая ПВХ-оболочка**

	Документ МЭК IEC 332	+ общая 80% медная нелуженая оплетка	- Исследования и передача данных - Контрольные системы и приводы - Системы измерения и контроля - Соединение компьютерных сетей с внешними интерфейсами
---	----------------------	--------------------------------------	--

HMC0486	1	328	100	33.1	15.0	(8x0.193) BC	24	0.25	0.118	3.00
HMC0487	2	328	100	57.3	26.0	(8x0.193) BC	24	0.25	0.161	4.10
HMC0488	3	328	100	70.5	32.0	(8x0.193) BC	24	0.25	0.173	4.40
HMC0489	4	328	100	79.4	36.0	(8x0.193) BC	24	0.25	0.181	4.60
HMC0490	5	328	100	103.6	47.0	(8x0.193) BC	24	0.25	0.217	5.50
HMC0491	6	328	100	112.4	51.0	(8x0.193) BC	24	0.25	0.220	5.60
HMC0492	7	328	100	127.9	58.0	(8x0.193) BC	24	0.25	0.228	5.80
HMC0493	8	328	100	136.7	62.0	(8x0.193) BC	24	0.25	0.236	6.00
HMC0494	1	328	100	37.5	17.0	(11x0.193) BC	22	0.35	0.122	3.10
HMC0495	2	328	100	72.8	33.0	(11x0.193) BC	22	0.35	0.173	4.40
HMC0496	3	328	100	79.4	36.0	(11x0.193) BC	22	0.35	0.181	4.60
HMC0497	4	328	100	90.4	41.0	(11x0.193) BC	22	0.35	0.193	4.90
HMC0498	5	328	100	114.6	52.0	(11x0.193) BC	22	0.35	0.232	5.90
HMC0499	6	328	100	125.7	57.0	(11x0.193) BC	22	0.35	0.236	6.00
HMC0500	7	328	100	149.9	68.0	(11x0.193) BC	22	0.35	0.240	6.10
HMC0501	8	328	100	174.2	79.0	(11x0.193) BC	22	0.35	0.248	6.30
HMC0502	1	328	100	39.7	18.0	(16x0.193) BC	20	0.50	0.126	3.20
HMC0503	2	328	100	81.6	37.0	(16x0.193) BC	20	0.50	0.185	4.70
HMC0504	3	328	100	94.8	43.0	(16x0.193) BC	20	0.50	0.193	4.90
HMC0505	4	328	100	125.7	57.0	(16x0.193) BC	20	0.50	0.232	5.90
HMC0506	5	328	100	136.7	62.0	(16x0.193) BC	20	0.50	0.252	6.40
HMC0507	6	328	100	158.7	72.0	(16x0.193) BC	20	0.50	0.256	6.50
HMC0508	7	328	100	172.0	78.0	(16x0.193) BC	20	0.50	0.260	6.60
HMC0509	8	328	100	211.6	96.0	(16x0.193) BC	20	0.50	0.287	7.30
HMC0510	10	328	100	251.3	114.0	(16x0.193) BC	20	0.50	0.339	8.60
HMC0511	2	328	100	97.0	44.0	(22x0.193) BC	18	0.75	0.213	5.40
HMC0512	3	328	100	130.1	59.0	(22x0.193) BC	18	0.75	0.248	6.30
HMC0513	4	328	100	145.5	66.0	(22x0.193) BC	18	0.75	0.268	6.80
HMC0514	2	328	100	125.7	57.0	(20x0.243) BC	17	1.00	0.244	6.20
HMC0515	3	328	100	163.1	74.0	(20x0.243) BC	17	1.00	0.252	6.40
HMC0516	4	328	100	216.1	98.0	(20x0.243) BC	17	1.00	0.295	7.50
HMC0517	5	328	100	240.3	109.0	(20x0.243) BC	17	1.00	0.315	8.00

BC = медь без покрытия • DCR = сопротивление постоянному току



Дополнительную информацию можно получить в представительстве Belden в Москве, +7 495 660 90 03, info@belden.ru

PVC LiY CY

Многожильные кабели
750V, 80°C

Описание	Изделие №	Число проводников (CDR)	Стандартная длина		Масса стандартной единицы		Проводник (много-проволочный), Диаметр, Номинальное сопротивление по пост. току (DCR)	Номинальный наружный диаметр		Экранирующие материалы, Номинальное значение сопротивления постоянному току (DCR)	Номинальный наружный диаметр		Применение
			Фут	м	Фунт	кг		AWG	Поперечное сечение, мм²		дюйм	мм	

80°C • 24 - 14 AWG • Многожильные кабели из медных проводников без покрытия или из медных луженых проводников • >80% общая медная нелуженая оплетка (продолжение)

ПВХ-изоляция (цветовой код: см. табл. 11, раздел «Техническая информация») • **Серая масло- и огнестойкая ПВХ-оболочка**

Документ МЭК IEC 332		+ общая 80% медная нелуженая оплетка		- Исследования и передача данных - Контрольные системы и приводы - Системы измерения и контроля - Соединение компьютерных сетей с внешними интерфейсами	
					
HMC0518	2	328	100	169.8	77.0 (28x0.245) BC
HMC0519	3	328	100	207.2	94.0 (28x0.245) BC
HMC0520	4	328	100	269.0	122.0 (28x0.245) BC
HMC0521	5	328	100	363.8	165.0 (28x0.245) BC
HMC0522	2	328	100	231.5	105.0 (48x0.243) BC
HMC0523	3	328	100	319.7	145.0 (48x0.243) BC

PVC 07BQ-F

Многожильные кабели
450/750V, 75°C

Описание	Изделие №	Число проводников (CDR)	Стандартная длина		Масса стандартной единицы		Проводник (много-проволочный), Диаметр, Номинальное сопротивление по пост. току (DCR)	Номинальный наружный диаметр		Экранирующие материалы, Номинальное значение сопротивления постоянному току (DCR)	Номинальный наружный диаметр		Применение
			Фут	м	Фунт	кг		AWG	Поперечное сечение, мм²		дюйм	мм	

80°C • 17 - 14 AWG • Многопроволочные нелуженые медные проводники

Изоляция ПВХ (Цветовой код: см. схему 12, раздел технической информации) • **Оранжевая маслоустойчивая оболочка типа PUR**

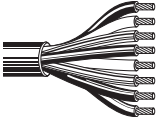
Неэкранированные кабели		- Небольшие инструменты с электроприводом - Для мобильных устройств, не для жестких условий			
					
HMC0524	2	328	100	134.5	61.0 (20x0.243) BC
HMC0525	3	328	100	154.3	70.0 (20x0.243) BC
HMC0526	4	328	100	216.1	98.0 (20x0.243) BC
HMC0527	2	328	100	176.4	80.0 (28x0.245) BC
HMC0528	3	328	100	216.1	98.0 (28x0.245) BC
HMC0529	4	328	100	297.6	135.0 (28x0.245) BC
HMC0530	3	328	100	350.5	159.0 (48x0.243) BC

BC = медь без покрытия • DCR = сопротивление постоянному току



Оглавление

Витопарные кабели	Стр.
Введение	5.2
Руководство по выбору: экранированные многопарные компьютерные кабели	5.3
Неэкранированные кабели	5.4 – 5.5
Аудиокабели, кабели для передачи сигналов управления и контроля и приборные кабели	5.4 – 5.5
Общий экран типа Beldfoil®	5.6 – 5.11
Характеристики кабелей: Затухание, время нарастания, скорость передачи данных	5.6
Высокотемпературные контрольные, приборные кабели	5.7 – 5.8
Низкоемкостные компьютерные кабели	5.9
Аудиокабели, кабели для передачи сигналов управления и контроля и приборные кабели	5.10 – 5.11
Кабели с общим экраном из фольги и оплетки	5.12 – 5.18
Характеристики кабелей: Затухание, время нарастания, скорость передачи данных	5.12
Низкоемкостные компьютерные кабели	5.13 – 5.18
Индивидуально экранированный	5.19 – 5.23
Характеристики кабелей: Затухание, время нарастания, скорость передачи данных	5.19
Низкоемкостные компьютерные кабели	5.20
Характеристики кабелей: Затухание, время нарастания, скорость передачи данных	5.21
Аудиокабели, кабели для передачи сигналов управления и контроля и приборные кабели	5.22 – 5.23
Индивидуально экранированные пары с общим экраном из оплетки/фольги	5.24 – 5.25
Характеристики кабелей: Затухание, время нарастания, скорость передачи данных	5.24
Низкоемкостные компьютерные кабели	5.25
Наружная оплетка	5.26

Примечание: для отделения десятичных разрядов чисел во всех языковых версиях каталога Belden EMEA Master Catalog используется точка.

Пожалуйста, ознакомьтесь с «Правилами использования каталога» на стр. 23.22.

Введение

О витопарных кабелях Belden

Витопарные кабели делают возможной сбалансированную передачу сигнала, результатом чего является более низкий уровень перекрестных помех при ослаблении синфазного сигнала. Из-за улучшенной помехостойкости витых пар они обычно позволяют передавать данные на более высоких скоростях, чем многожильные кабели.

Используя продукцию Belden Вы можете быть уверены что используемый Вами кабель отвечает Вашим требованиям к техническим характеристикам и цене

Основные области применения

- Передатчики
- Устройства
- Многоточечные сети
- Приводы с высоким волновым сопротивлением
- Автоматизированное управление
- Преобразователи
- Повторители

Особенности

- Витопарные кабели Belden предлагаются в различных опциях, в том числе пожаробезопасные и высокотемпературные. Вариативность практического исполнения касается:
 - Сечения проводников
 - Размеров
 - Изоляционных материалов
 - Структуры экранов
 - Материалов оболочек
- Упаковка витопарных кабелей: Уникальный кабельный диспенсер UnReel® компании Belden поставляется для многих многожильных продуктов, перечисленных в данном разделе. Буква "U" перед указанием длины означает упаковку UnReel®.
- Температурные версии соответствуют техническим требованиям множества различных типов систем.

Наличие кабельной продукции

Большинство типов наших витопарных кабелей поставляются со склада. Большой ассортимент есть на складах дистрибьюторов. Если кабель нужен для нового или нестандартного применения, или в данном каталоге не нашлось кабеля, удовлетворяющего вашим техническим требованиям, ознакомьтесь с каталогом U.S. Master Catalog или свяжитесь со службой поддержки по тел. +7 495 660 90 03 или по адресу info@belden.ru.

Введение

Руководство по выбору: экранированные многопарные компьютерные кабели для интерфейсов RS-232, RS-422 и RS-485*

Применения		232 422	232 485	232 422	232	232	232 422	422 AES	232 422 AES	232 422	232	232	-	-
Технические характеристики		9804	8132	9829	8332	9501	8102	9729	8162	9680	8302	8777	9873	9773
Размеры проводников: (AWG)	28	✓	✓											
	24			✓	✓	✓	✓	✓	✓	✓				
	22										✓	✓		
	20												✓	
	18													✓
	Стр.	5.13	5.14	5.16	5.15	5.7	5.17	5.20	5.25	5.9	5.18	5.22	5.23	5.23
Изоляция:	ПВХ типа S-R				✓	✓					✓			
	Полиэтилен			✓						✓			✓	✓
	Полипропилен	✓										✓		
	Datalene®†		✓				✓	✓	✓					
Экран:	Общая фольга				✓				✓					
	Индивидуальная фольга							✓	✓			✓	✓	✓
	Общая фольга/оплетка	✓	✓	✓	✓		✓		✓		✓			
	Покрывание оплетки	90 %	65 %	65 %	65 %		65 %		65 %		65 %			
Дренажный проводник (см. ключ ниже)		●	●	●	×	●	●	▲	▲	●	×	▲	▲	▲
Количество пар:	1					✓								
	2	✓	✓	✓	✓	✓	✓	✓	✓		✓			
	3	✓	✓	✓	✓	✓	✓	✓	✓	✓	✓	✓	✓	✓
	4	✓	✓	✓	✓	✓	✓	✓	✓	✓	✓	✓		
	5	✓	✓	✓	✓	✓	✓	✓	✓	✓	✓	✓		
	6			✓	✓	✓	✓	✓	✓	✓	✓	✓	✓	✓
	7	✓		✓	✓	✓	✓	✓	✓	✓	✓	✓		
	8		✓			✓	✓		✓		✓			
	9	✓		✓		✓		✓		✓		✓	✓	✓
	10			✓	✓	✓	✓		✓		✓			
	11							✓				✓	✓	
	12	✓		✓				✓				✓	✓	✓
	12.5		✓		✓		✓			✓	✓			
	13	✓												
	15				✓	✓	✓	✓	✓		✓	✓	✓	✓
	17							✓				✓	✓	
	18	✓	✓	✓	✓		✓	✓	✓		✓			
	19					✓		✓				✓		
	25	✓	✓	✓	✓	✓	✓	✓	✓		✓			
	27							✓				✓		
31	✓													
37											✓			
50					✓									
Емкость†† (пФ/м)		50.8	36.1	50.8	98.4	98.4	41.0	41.0	41.0	50.8	114.8	98.4	98.4	98.4

S-R: полужесткий

* Обратитесь к спецификациям для получения рекомендаций.

† Все кабели сертифицированы UL.

†† Вспененный полиэтилен высокой плотности.

Емкость для некоторых кабелей может отличаться. Ключ по дренажному проводу:

● = Дренажный провод.

▲ = Дренажный провод у каждой пары.

× = Без дренажа.

Неэкранированные кабели

Аудиокабели, кабели для передачи сигналов управления и контроля и приборные кабели

Описание	Изделие №	Тип UL NEC/ C(UL) CEC IEC	Стандартная длина		Масса стандартной единицы		Проводник (много-проводочный), Диаметр, Номинальное сопротивление по пост. току (DCR)	Номинальный наружный диаметр изоляции		Экранирующие материалы. Номинальное значение сопротивления постоянному току (DCR)	Номинальный наружный диаметр		Цветовой код
			Фут	м	Фунт	кг		дюйм	мм		дюйм	мм	

18 AWG • Многопроводочный (16x30) медный луженый проводник, 1.2 мм • Витая пара (продолжение)

Изоляция ПВХ • Хромированная ПВХ-оболочка													
300V 80°C UL AWM тип 2464	NEC: CMG CEC: CMG FT4						1.20 мм 18 AWG (16x30) TC	0.076	1.92	Неэкранированные кабели			см. табл. 3 (разд. "технической сведения")
8690	3-парный	100 U-500 500 1000	31 U-152 152 305	7.1 32.6 34.0 65.0	3.2 14.8 15.4 29.5						0.347	8.81	
9157	4-парный	100 500 1000	31 152 305	8.4 41.0 83.1	3.8 18.6 37.7						0.381	9.68	
9159	5-парный	500 1000	152 305	50.0 99.2	22.7 45.0						0.391	9.93	

18 AWG • Многопроводочный (19x30) медный луженый проводник, 1.2 мм • Витая пара

Класс Plenum, негорючий • Изоляция типа FEP • Негорючая Оболочка Natural Flam arrest®													
напряжения 300V	82740 NEC: CMP CEC: CMP FT6	U-1000 U-305 1000	U-305 305	17.0 16.1	7.7 7.3	1.24 мм 18 AWG (19x30) TC	0.061	1.54	Неэкранированные кабели	0.147	3.73	Черный, Красный	
1-парный													

16 AWG • Многопроводочный (19x29) 1.5 мм луженый медный • Витая пара

Изоляция ПВХ • Хромированная ПВХ-оболочка													
Кабели серии UL AWM 300V, 60°C, тип 2598	8471 NEC: CMG CEC: CMG FT4	U-500 500 1000	U-152 152 305	20.9 20.1 41.0 43.0	9.5 9.1 18.6 19.5	1.47 мм 16 AWG (19x29) TC	0.104	2.63	Неэкранированные кабели	0.274	6.96	Черный и белый	
1-парный													

14 AWG • Многопроводочный (41x30) 1.9 мм луженый медный • Витая пара

Изоляция ПВХ • Хромированная ПВХ-оболочка													
600V 90°C UL AWM Тип 2587	8473 NEC: CL3 CEC: FAS 90 FT4	U-500 500 1000	U-152 152 305	29.1 30.6 58.2	13.2 13.9 26.4	1.85 мм 14 AWG (41x30) TC	0.135	3.43	Неэкранированные кабели	0.340	8.64	Черный и белый	
1-парный													

12 AWG • Многопроводочный (65x30) 2.4 мм луженый медный • Витая пара

Изоляция ПВХ • Хромированная ПВХ-оболочка													
600V 90°C UL AWM Тип 2587	8477 NEC: CL3R	U-500 500 1000	U-152 152 305	41.4 43.4 85.1	18.8 19.7 38.6	2.41 мм 12 AWG (65x30) TC	0.159	4.03	Неэкранированные кабели	0.386	9.80	Черный и белый	
1-парный													

TC = луженая медь • DCR = сопротивление постоянному току

† В катушках поставляется цельный кабель, но его длина может отличаться от указанной в пределах ±10%.

Общий экран типа Beldfoil®

Характеристики кабеля

Затухание

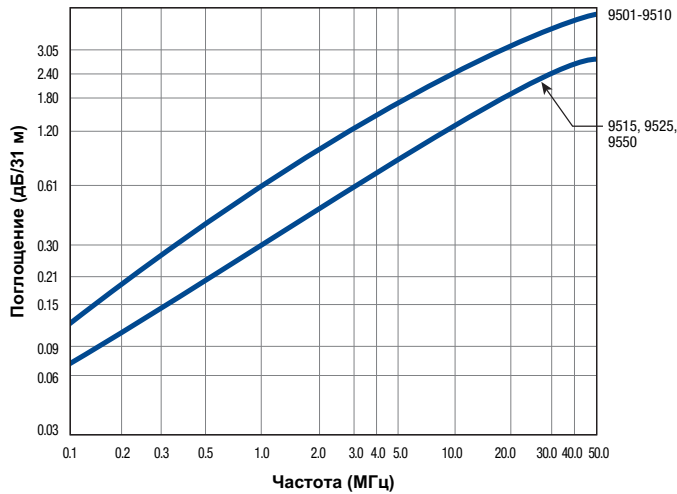

Время нарастания

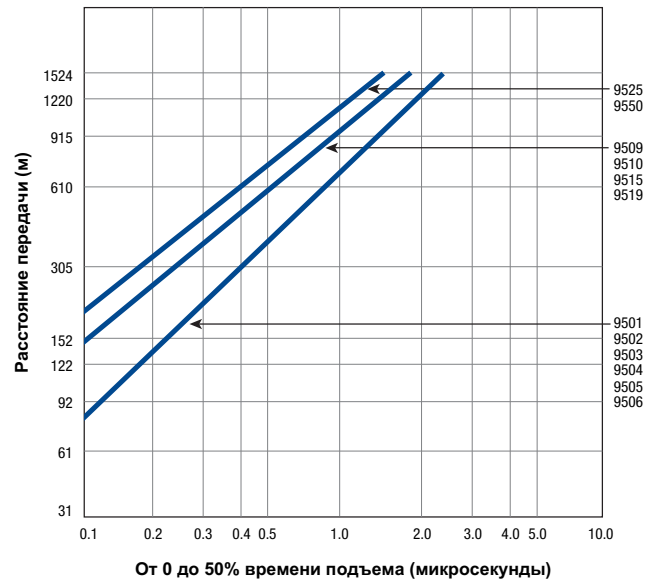

Кабели терминированы по характеристике импеданса. Электрические характеристики источника сигнала: 50 Ом и возрастание с 10% до 90% за менее чем 5 наносекунд.

Скорость передачи данных

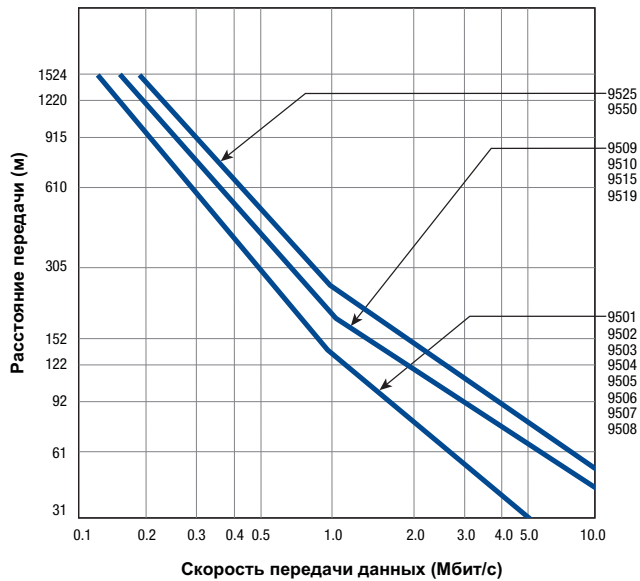

Схемы предполагают 5% временной джиттер от пика до пика, определяемый по визуальному измерению псевдослучайного кода NRZ.

Общий экран типа Beldfoil®

Высокотемпературные контрольные, измерительные кабели и компьютерные кабели для интерфейса EIA RS-232

Описание	Изделие №	Тип UL NEC/ C(UL) CEC IEC	Стандартная длина		Масса стандартной единицы		Проводник (много-проводочный), Диаметр, Номинальное сопротивление по пост. току (DCR)	Номинальный наружный диаметр изоляции		Экранирующие материалы. Номинальное значение сопротивления постоянному току (DCR)	Номинальный наружный диаметр		Ном. импед. (Ω)	Номинальная скорость распространения	Номинальная емкость		Цветовой код
			фут	м	фунт	кг		дюйм	мм		дюйм	мм			пФ/фут.	пФ/м	

24 AWG • Многопроводочный (7x32) медный луженый проводник, 0.6 мм • Витая пара • Общий экран типа **Beldfoil®** • 24 AWG медный луженый дренажный провод

Полужесткая ПВХ изоляция • Хромированная ПВХ-оболочка

300V 80°C
UL AWM Тип 2464
CSA AWM 1 A

NEC:
CMG
CEC:
CMG FT4

0.61 мм
24 AWG
(7x32) TC

0.044

1.12

Общий экран типа Beldfoil® + луженый медный дренажный провод (типа 24 AWG TC)

75 60%

см. схему 3 (раздел технической информации)



9501	1-парный	100	31	2.2	1.0	0.156	3.96	CDR/CDR CDR/SCR	40 74	131 243
		U-500	U-152	7.5	3.4					
		500	152	7.1	3.2					
		U-1000	U-305	14.1	6.4					
		1000	305	14.1	6.4					
9502†	2-парный P-MSHA-SC-7K-182037	100	31	3.7	1.7	0.222	5.64	CDR/CDR CDR/SCR	30 50	98 164
		U-500	U-152	15.0	6.8					
		500	152	14.6	6.6					
		U-1000	U-305	28.0	12.7					
		1000	305	30.0	13.6					
		1000	3048	290.6	131.8					
Пожаробезопасные класса Plenum варианты кабеля 9502 – см. 82502.										
9503	3-парный	100	31	3.3	1.5	0.232	5.89	CDR/CDR CDR/SCR	30 50	98 164
		U-500	U-152	15.0	6.8					
		500	152	14.6	6.6					
		U-1000	U-305	28.0	12.7					
		1000	305	30.0	13.6					
Пожаробезопасные класса Plenum варианты кабеля 9503 – см. 89503 или 82503.										
9504	4-парный	100	31	4.0	1.8	0.265	6.73	CDR/CDR CDR/SCR	30 50	98 164
		U-500	U-152	18.1	8.2					
		500	152	16.5	7.5					
		U-1000	U-305	35.1	15.9					
		1000	305	35.9	16.3					
Пожаробезопасные класса Plenum варианты кабеля 9504 – см. 89504 или 82504.										
9505	5-парный	100	31	4.6	2.1	0.289	7.34	CDR/CDR CDR/SCR	30 50	98 164
		U-500	U-152	21.6	9.8					
		500	152	22.9	10.4					
		U-1000	U-305	41.0	18.6					
		1000	305	43.0	19.5					
Пожаробезопасные класса Plenum варианты кабеля 9505 – см. 89505 или 82505.										
9506	6-парный	100	31	5.1	2.3	0.289	7.34	CDR/CDR CDR/SCR	30 50	98 164
		U-500	U-152	22.9	10.4					
		500	152	24.9	11.3					
		U-1000	U-305	45.0	20.4					
		1000	305	47.2	21.4					
Пожаробезопасные класса Plenum варианты кабеля 9506 – см. 82506.										
9507	7-парный	100	31	5.5	2.5	0.294	7.47	CDR/CDR CDR/SCR	30 50	98 164
		U-500	U-152	24.9	11.3					
		500	152	27.1	12.3					
		U-1000	U-305	49.2	22.3					
		1000	305	50.9	23.1					
9508	8-парный	100	31	6.4	2.9	0.324	8.23	CDR/CDR CDR/SCR	30 50	98 164
		U-500	U-152	30.4	13.8					
		500	152	30.4	13.8					
		U-1000	U-305	60.0	27.2					
9509	9-парный	100	31	6.8	3.1	0.334	8.48	CDR/CDR CDR/SCR	30 50	98 164
		U-500	U-152	33.5	15.2					
		500	152	33.5	15.2					
		U-1000	U-305	67.0	30.4					
Пожаробезопасные класса Plenum варианты кабеля 9509 – см. 82509.										
9510	10-парный	100	31	7.5	3.4	0.368	9.34	CDR/CDR CDR/SCR	30 50	98 164
		U-500	U-152	36.6	16.6					
		500	152	36.6	16.6					
		1000	305	74.1	33.6					
9515	15-парный	100	31	10.4	4.7	0.417	10.60	CDR/CDR CDR/SCR	30 50	98 164
		U-500	U-152	52.0	23.6					
		500	152	52.0	23.6					
		1000	305	102.3	46.4					
9519	19-парный	100	31	12.8	5.8	0.449	11.40	CDR/CDR CDR/SCR	30 50	98 164
		U-500	U-152	61.7	28.0					
		500	152	61.7	28.0					
		1000	305	122.4	55.5					

TC = луженая медь • DCR = сопротивление постоянному току • SCR = емкость между одним проводником и другими проводниками, подсоединенными к экрану. • CDR = емкость между проводниками
† Свидетельство Департамента ресурсов окружающей среды штата Пенсильвания и Управления США по охране труда и промышленной гигиене в горнодобывающей промышленности. Кабели RG/U, поставляемые по заказу, не перечислены.



Дополнительную информацию можно получить в представительстве Belden в Москве, +7 495 660 90 03, info@belden.ru

Общий экран типа Beldfoil®

Высокотемпературные контрольные, измерительные кабели и компьютерные кабели для интерфейса EIA RS-232

Описание	Изделие №	Тип UL NEC/ C(UL) SEC IEC	Стандартная длина		Масса стандартной единицы		Проводник (много-проводочный), Диаметр, Номинальное сопротивление по пост. току (DCR)	Номинальный наружный диаметр изоляции		Экранирующие материалы. Номинальное значение сопротивления постоянному току (DCR)	Номинальный наружный диаметр		Ном. импед. (Ω)	Номинальная скорость распространения	Номинальная емкость		Цветовой код
			фут	м	фунт	кг		дюйм	мм		дюйм	мм			пФ/фут.	пФ/м	

24 AWG • Многопроводочный (7x32) медный луженый проводник, 0.6 мм • Витая пара • Общий экран типа **Beldfoil®** • 24 AWG медный луженый дренажный провод (продолжение)

Полужесткая ПВХ изоляция • Хромированная ПВХ-оболочка																		
300V 80°C UL AWM Тип 2464 CSA AWM 1 A	NEC: CMG CEC: CMG FT4		0.61 мм 24 AWG (7x32) TC	0.044	1.12	Общий экран типа Beldfoil® + луженый медный дренажный провод (типа 24 AWG TC)				75	60%						см. табл. 3 (разд. "Тех. сведения")	
	Замыкающая складка																	
9525	25-парный											0.504	12.80			CDR/CDR CDR/SCR	30 50	98 164
9550	50-парный											0.709	18.00			CDR/CDR CDR/SCR	30 50	98 164

24 AWG • Многопроводочный (7x32) медный луженый проводник, 0.6 мм • Витая пара • Общий экран типа **Beldfoil®** • 24 AWG медный луженый дренажный провод

Негорючие кабели класса Plenum • Изоляция типа FEP • Негорючая Оболочка Natura Flamarrest®																		
300V RMS	NEC: CMP CEC: CMP FT6		0.61 мм 24 AWG (7x32) TC	0.036	0.91	Общий экран типа Beldfoil® + луженый медный дренажный провод (типа 24 AWG TC)											см. схему 3 (раздел технической информации)	
																		
82641	1-парный	†† U-1000 †† 1000	U-305 305	9.0 7.9	4.1 3.6							0.106	2.69			CDR/CDR CDR/SCR	31 59	102 194
82502	2-парный	†† U-500 †† U-1000 †† 1000	U-152 U-305 305	7.9 16.1 14.1	3.6 7.3 6.4							0.162	4.11			CDR/CDR CDR/SCR	25 45	82 148
82503	3-парный	†† U-1000 †† 1000	U-305 305	19.0 18.1	8.6 8.2							0.169	4.29			CDR/CDR CDR/SCR	25 45	82 148
82504	4-парный	†† U-1000 †† 1000	U-305 305	24.0 26.0	10.9 11.8							0.193	4.90			CDR/CDR CDR/SCR	25 45	82 148
82505	5-парный	†† U-1000 †† 1000	U-305 305	29.1 30.9	13.2 14.0							0.196	4.98			CDR/CDR CDR/SCR	25 45	82 148
82506	6-парный	†† U-500 †† U-1000 †† 1000	U-152 U-305 305	17.6 34.2 35.1	8.0 15.5 15.9							0.209	5.31			CDR/CDR CDR/SCR	25 45	82 148
82509	9-парный	†† 1000	305	49.2	22.3							0.246	6.25			CDR/CDR CDR/SCR	23 42	75 138

TC = луженая медь • DCR = сопротивление постоянному току • SCR = емкость между одним проводником и другими проводниками, касающихся экрана • CDR = емкость между проводниками

† В катушках поставляется цельный кабель, но его длина может отличаться от указанной в пределах от 0% до +20%.

†† Катушки и/или коробки UnReel® представляют собой один отрезок, но длина может отличаться на ±10% для катушек и на ±5% – для UnReel®.

Общий экран типа Beldfoil®

Низкоемкостные компьютерные кабели для интерфейсов EIA RS-232 и EIA RS-422

Описание	Изделие №	Тип UL NEC / C(UL) CEC IEC	Стандартная длина		Масса стандартной единицы		Проводник (много-проводочный), Диаметр, Номинальное сопротивление по пост. току (DCR)	Номинальный наружный диаметр изоляции		Экранирующие материалы, Номинальное значение сопротивления постоянному току (DCR)	Номинальный наружный диаметр		Ном. импед. (Ω)	Номинальная скорость распространения	Номинальная емкость		Цветовой код
			фут	м	фунт	кг		дюйм	мм		дюйм	мм			пФ/фут.	пФ/м	

24 AWG • Многопроводочный (7x32) медный луженый проводник, 0.6 мм • Витая пара • Общий экран типа Beldfoil® • 24 AWG медный луженый дренажный провод

Полиэтиленовая изоляция • Хромированная ПВХ-оболочка

300V 80°C UL AWM Тип 2919	NEC: CM CEC: CM	0.61 мм 24 AWG (7x32) TC	0.054	1.37	Общий экран типа Beldfoil® + луженый медный дренажный провод (типа 24 AWG TC)	100	66%	см. схему 5 (раздел технической информации)
------------------------------	--------------------------	--------------------------------	-------	------	---	-----	-----	---



9680	3-парный	500 1000	152 305	17.0 38.1	7.7 17.3		0.282	7.16	CDR/CDR CDR/SCR	15 28	51 90
9681	4-парный	500 1000	152 305	24.0 45.2	10.9 20.5		0.307	7.80	CDR/CDR CDR/SCR	15 28	51 90
9682	6-парный	500 1000	152 305	29.5 56.2	13.4 25.5		0.342	8.69	CDR/CDR CDR/SCR	15 28	51 90
9683	9-парный	500 1000	152 305	37.9 79.1	17.2 35.9		0.398	10.10	CDR/CDR CDR/SCR	15 28	51 90
9684	12.5-парный (12 пар + 1 одиночный)	500 1000	152 305	49.8 97.2	22.6 44.1		0.445	11.30	CDR/CDR CDR/SCR	15 28	51 90

Изоляция Datalene® • Хромированная ПВХ-оболочка

300V 80°C UL AWM Тип 2919	NEC: CM CEC: CM	0.61 мм 24 AWG (7x32) TC	0.049	1.24	Общий экран типа Beldfoil® + луженый медный дренажный провод (типа 24 AWG TC)	100	78%	см. схему 5 (раздел технической информации)
------------------------------	--------------------------	--------------------------------	-------	------	---	-----	-----	---

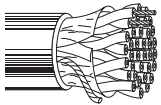

1419A	2-парный	500 1000 10000	152 305 3048	13.4 30.0 310.6	6.1 13.6 140.9		0.248	6.30	CDR/CDR CDR/SCR	13 22	43 72
1420A	3-парный	500 1000 10000	152 305 3048	15.0 34.2 340.6	6.8 15.5 154.5		0.261	6.63	CDR/CDR CDR/SCR	13 22	43 72
1421A	4-парный	500 1000	152 305	16.5 37.0	7.5 16.8		0.280	7.11	CDR/CDR CDR/SCR	13 22	43 72
1422A	5-парный	500 1000	152 305	23.1 43.0	10.5 19.5		0.294	7.47	CDR/CDR CDR/SCR	13 22	43 72
1423A	6-парный	500 1000 10000	152 305 3048	25.1 48.1 501.1	11.4 21.8 227.3		0.319	8.10	CDR/CDR CDR/SCR	13 22	43 72
1424A	12.5-парный (12 пар + 1 одиночный)	500 1000	152 305	43.0 85.1	19.5 36.6		0.418	10.62	CDR/CDR CDR/SCR	13 22	43 72
1425A	15-парный	500 1000	152 305	53.1 99.2	24.1 45.0		0.473	12.01	CDR/CDR CDR/SCR	13 22	43 72

TC = луженая медь • DCR = сопротивление постоянному току • SCR = емкость между одним проводником и другими проводниками, касающихся экрана • CDR = емкость между проводниками

Общий экран типа Beldfoil®

Аудиокабели, кабели для передачи сигналов управления и контроля и приборные кабели

Описание	Изделие №	Тип UL NEC/ C(UL) SEC IEC	Стандартная длина		Масса стандартной единицы		Проводник (много-проводочный), Диаметр, Номинальное сопротивление по пост. току (DCR)	Номинальный наружный диаметр изоляции		Экранирующие материалы. Номинальное значение сопротивления постоянному току (DCR)	Номинальный наружный диаметр		Ном. импед. (Ω)	Номинальная скорость распространения	Номинальная емкость		Цветовой код
			фут	м	фунт	кг		дюйм	мм		дюйм	мм			пФ/фут.	пФ/м	

22 AWG • Многопроводочный (7x30) медный луженый проводник, 0.8 мм • Витая пара • Общий экран типа **Beldfoil®** • 22 AWG медный луженый дренажный провод

Полиэтиленовая изоляция • Хромированная ПВХ-оболочка																			
300V 60°C	8761	NEC:	U-500	U-152	9.0	4.1	0.64 мм	0.057	1.46	Общий экран типа Beldfoil® + луженый медный дренажный провод (типа 22 AWG TC)	0.175	4.45	-	-	CDR/CDR	24	79	черный, бесцветный	
UL AWM Тип 2092		CM	500	152	9.0	4.1	22 AWG									CDR/SCR	47		154
		SEC:	U-1000	U-305	17.0	7.7	(7x30) TC												
		CM	1000	305	18.1	8.2													
			2000	610	35.9	16.3													
			5000	1524	90.2	40.9													
			† 10000	3048	170.4	77.3													

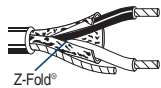

Z-Fold®

Негорючие варианты кабеля 8761 – см. 88761, 87761 или 82761.

1-парный

20 AWG • Многопроводочный (7x28) медный луженый проводник, 1.0 мм • Витая пара • Общий экран типа **Beldfoil®** • 22 AWG медный луженый дренажный провод

PVC Insulation • Бежевая ПВХ-оболочка																			
300V 80°C	9154	NEC:	U-500	U-152	11.5	5.2	0.96 мм	0.066	1.68	Общий экран типа Beldfoil® + луженый медный дренажный провод (типа 20 AWG TC)	0.198	5.03	-	-	CDR/CDR	60	197	черный, Красный	
UL AWM Тип 2464		CMG	500	152	12.1	5.5	20 AWG									CDR/SCR	100		328
		SEC:	U-1000	U-305	22.0	10.0	(7x28) TC												
		CMG FT4	1000	305	23.1	10.5													

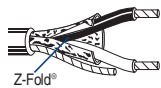

Z-Fold®

1-парный

20 AWG • Многопроводочный (7x28) медный луженый проводник, 1.0 мм • Витая пара • Общий экран типа **Beldfoil®** • 20 AWG медный луженый дренажный провод

Полиэтиленовая изоляция • Хромированная ПВХ-оболочка																			
300V 60°C	8762	NEC:	U-500	U-152	3.3	1.5	0.96 мм	0.070	1.78	Общий экран типа Beldfoil® + луженый медный дренажный провод (типа 20 AWG TC)	0.204	5.18	-	-	CDR/CDR	27	89	черный, бесцветный	
UL AWM Тип 2092		CM	250	76	6.2	2.8	20 AWG									CDR/SCR	49		161
		SEC:	U-500	U-152	12.1	5.5	(7x28) TC												
		CM	500	152	12.1	5.5													
			U-1000	U-305	23.1	10.5													
			1000	305	23.1	10.5													
			2000	610	46.1	20.9													
			10000	3048	240.5	109.1													



Замыкающая складка

1-парный

Полиэтиленовая изоляция • Хромированная ПВХ-оболочка																			
300V 60°C	9464	NEC:	U-500	U-152	17.0	7.7	0.96 мм	0.070	1.78	Общий экран типа Beldfoil® + луженый медный дренажный провод (типа 20 AWG TC)	0.214	5.44	-	-	CDR/CDR	27	89	черный, бесцветный	
UL AWM Тип 2092		CM	U-1000	U-305	32.0	14.5	20 AWG									CDR/SCR	49		161
		SEC:					(7x28) TC												
		CM																	



1-парный

Оболочка и оплетка соединены так, что их можно удалить с помощью оборудования для автоматической зачистки. Дренажный провод находится внутри оплетки из фольги.

18 AWG • Многопроводочный (19x30) медный луженый проводник, 1.2 мм • Витая пара • Общий экран типа **Beldfoil®** • 20 AWG медный луженый дренажный провод

Пленумные кабели • Изоляция типа FEP • Негорючая Оболочка Natural Flamarrst®																			
300V RMS	82760	NEC:	†† U-500	U-152	11.9	5.4	1.24 мм	0.063	1.60	Полностью покрывающая Beldfoil® + Дренажный проводник (20 AWG TC)	0.150	3.81	-	-	CDR/CDR	51	167	Черный, Красный	
		CMF	†† U-1000	U-305	22.0	10.0	18 AWG									CDR/SCR	97		318
		SEC:	†† 1000	305	20.9	9.5	(19x30) TC												
		CMF FT6																	

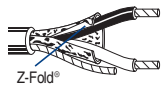

Z-Fold®

1-парный

TC = луженая медь • DCR = сопротивление постоянному току • SCR = емкость между одним проводником и другими проводниками, подсоединенными к экрану. • CDR = емкость между проводниками

† Длина может различаться – от -10% to +20%, и может состоять из 2 отрезков. Минимальная длина любого отрезка – 460 м (1500 фут).

†† Катушки и/или коробки UnReel® представляют собой один отрезок, но длина может отличаться на ±10% для катушек и на ±5% – для UnReel®.

Общий экран типа Beldfoil®

Аудиокабели, кабели для передачи сигналов управления и контроля и приборные кабели

Описание	Изделие №	Тип UL NEC/ C(UL) CEC IEC	Стандартная длина		Масса стандартной единицы		Проводник (много-проводочный), Диаметр, Номинальное сопротивление по пост. току (DCR)	Номинальный наружный диаметр изоляции		Экранирующие материалы. Номинальное значение сопротивления постоянному току (DCR)	Номинальный наружный диаметр		Ном. импед. (Ω)	Номинальная скорость распространения	Номинальная емкость		Цветовой код
			фут	м	фунт	кг		дюйм	мм		дюйм	мм			пФ/фут.	пФ/м	

16 AWG • Многопроводочный (19x29) 1.5 мм луженый медный • Витая пара • Общий экран типа **Beldfoil®** • 18 AWG медный луженый дренажный провод

Полиэтиленовая изоляция • Хромированная ПВХ-оболочка

600V 80°C	8719	NEC:	U-500	U-152	24.5	11.1	1.47 мм	0.122	3.09	Общий экран типа Beldfoil® + луженый медный дренажный провод (18 AWG TC)	0.313	7.95	-	-	CDR/CDR	23	75	черный, бесцветный	
UL AWM Тип 20253		CM CL2	500	152	25.6	11.6	16 AWG									CDR/SCR	44		144
		CEC:	U-1000	U-305	47.0	21.3	(19x29) TC												
		CM	1000	305	50.0	22.7													
			2000	610	100.3	45.5													
			5000	1524	245.6	111.4													
			10000	3048	509.9	231.3													



Замыкающая складка

1-парный

14 AWG • Многопроводочный (19x27) 1.9 мм луженый медный • Витая пара • Общий экран типа **Beldfoil®** • 16 AWG медный луженый дренажный провод

Полиэтиленовая изоляция • Хромированная ПВХ-оболочка

600V 80°C	8720	NEC:	U-500	U-152	34.0	15.4	1.85 мм	0.137	3.47	Общий экран типа Beldfoil® + луженый медный дренажный провод (16 AWG TC)	0.355	9.02	-	-	CDR/CDR	24	79	черный, бесцветный	
UL AWM Тип 20253		CM CL2	500	152	35.1	15.9	14 AWG									CDR/SCR	47		154
			1000	305	71.2	32.3	(19x27) TC												
			2000	610	138.2	62.7													



Z-Fold®

1-парный

12 AWG • Многопроводочный (19x25) 2.4 мм луженый медный • Витая пара • Общий экран типа **Beldfoil®** • 14 AWG медный луженый дренажный провод

Полиэтиленовая изоляция • Хромированная ПВХ-оболочка

600V 80°C	8718	NEC:	U-500	U-152	47.6	21.6	2.36 мм	0.167	4.24	Общий экран типа Beldfoil® + луженый медный дренажный провод (14 AWG TC)	0.400	10.16	-	-	CDR/CDR	25	82	черный, бесцветный	
UL AWM Тип 20253		CL2	500	152	50.5	22.9	12 AWG									CDR/SCR	49		161
			1000	305	100.3	45.5	(19x25) TC												
			2000	610	198.4	90.0													



Z-Fold®

1-парный

TC = луженая медь • DCR = сопротивление постоянному току • SCR = емкость между одним проводником и другими проводниками, подсоединенными к экрану. • CDR = емкость между проводниками

Кабели с общим экраном из фольги и оплетки

Характеристики кабеля

Затухание

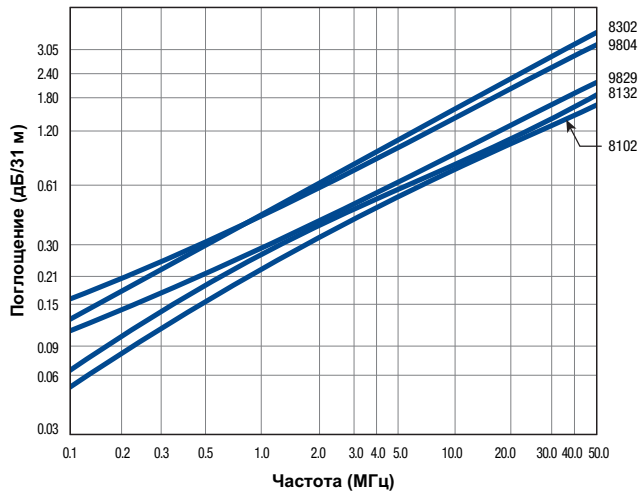

Время нарастания

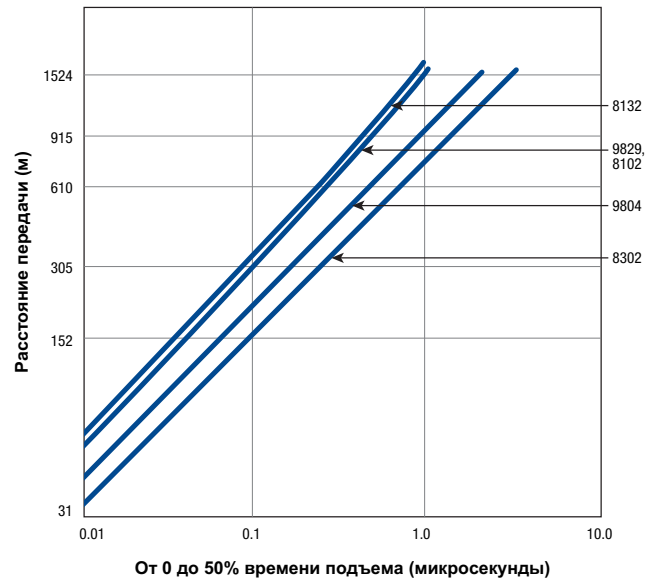

Скорость передачи данных

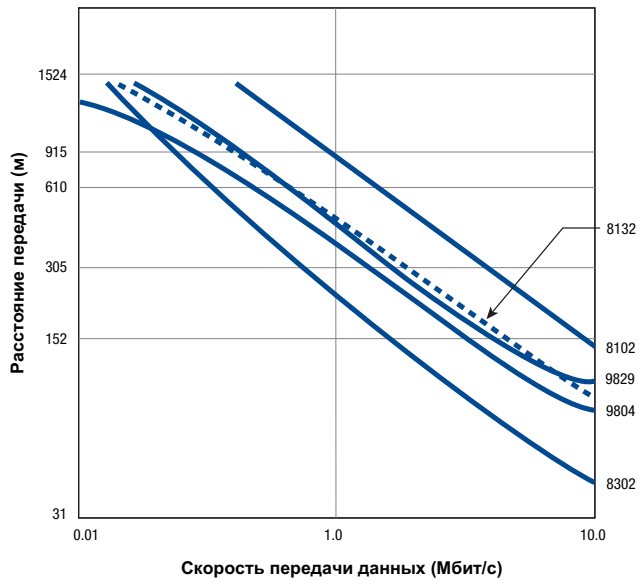

Кабели с общим экраном из фольги и оплетки

Низкочастотные компьютерные кабели для портов EIA RS-232 и EIA RS-422

Описание	Изделие №	Тип UL NEC/ C(UL) CEC IEC	Стандартная длина		Масса стандартной единицы		Проводник (много-проводочный), Диаметр, Номинальное сопротивление по пост. току (DCR)	Номинальный наружный диаметр изоляции		Экранирующие материалы. Номинальное значение сопротивления постоянному току (DCR)	Номинальный наружный диаметр		Ном. импед. (Ω)	Номинальная скорость распространения	Номинальная емкость		Цветовой код
			фут	м	фунт	кг		дюйм	мм		дюйм	мм			пФ/фут.	пФ/м	

28 AWG • Многопроводочный (7x36) 0.4 мм луженый медный • Витая пара • Общая оплетка **Beldfoil®** + 90% TC • 28 AWG TC дренажный провод

Полипропиленовая изоляция • Хромированная ПВХ-оболочка

30V 60°C
UL AWM Тип 2960

NEC:
CL2

0.38 мм
28 AWG
(7x36) TC

0.033

0.84 Общая оплетка
Beldfoil®
+ 90% TC
+ дренажный
провод
(28 AWG TC)

100 66%

см.
схему 3
(раздел
технической
информации)

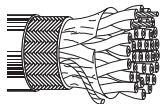

9804	2-парный	100	31	4.0	1.8	0.214	5.44	CDR/CDR CDR/SCR	16	51
		500	152	14.6	6.6				28	90
		1000	305	32.0	14.5					
9805	3-парный	100	31	4.2	1.9	0.222	5.64	CDR/CDR CDR/SCR	16	51
		500	152	15.4	7.0				28	90
		1000	305	35.1	15.9					
9806	4-парный	100	31	4.4	2.0	0.237	6.02	CDR/CDR CDR/SCR	16	51
		500	152	17.4	7.9				28	90
		1000	305	39.0	17.7					
9807	5-парный	100	31	4.4	2.0	0.240	6.10	CDR/CDR CDR/SCR	16	51
		500	152	19.6	8.9				28	90
		1000	305	39.0	17.7					
9808	7-парный	100	31	4.9	2.2	0.256	6.50	CDR/CDR CDR/SCR	16	51
		500	152	20.5	9.3				28	90
		1000	305	44.1	20.0					
9809	9-парный	100	31	5.7	2.6	0.290	7.37	CDR/CDR CDR/SCR	16	51
		500	152	24.9	11.3				28	90
		1000	305	53.1	24.1					
9812	12-парный	100	31	6.6	3.0	0.319	8.10	CDR/CDR CDR/SCR	16	51
		500	152	31.1	14.1				28	90
		1000	305	62.2	28.2					
9813	13-парный	100	31	7.1	3.2	0.336	8.53	CDR/CDR CDR/SCR	16	51
		500	152	34.2	15.5				28	90
		1000	305	66.1	30.0					
9819	18-парный	100	31	8.4	3.8	0.365	9.27	CDR/CDR CDR/SCR	16	51
		500	152	41.0	18.6				28	90
		1000	305	82.2	37.3					
9825	25-парный	100	31	9.9	4.5	0.429	10.90	CDR/CDR CDR/SCR	16	51
		500	152	54.7	24.8				28	90
		1000	305	108.2	49.1					
9814	31-парный	100	31	11.9	5.4	0.462	11.73	CDR/CDR CDR/SCR	16	51
		500	152	64.2	29.1				28	90
		1000	305	127.2	57.7					

TC = луженая медь • DCR = сопротивление постоянному току • SCR = емкость между одним проводником и другими проводниками, подсоединенными к экрану. • CDR = емкость между проводниками

Кабели с общим экраном из фольги и оплетки

Низкоемкостные компьютерные кабели для интерфейсов типа EIA RS-232 и EIA RS-485

Описание	Изделие №	Тип UL NEC/C(UL) SEC IEC	Стандартная длина		Масса стандартной единицы		Проводник (многопроволочный), Диаметр, Номинальное сопротивление по пост. току (DCR)	Номинальный наружный диаметр изоляции		Экранирующие материалы. Номинальное значение сопротивления постоянному току (DCR)	Номинальный наружный диаметр		Ном. импед. (Ω)	Номинальная скорость распространения	Номинальная емкость		Цветовой код
			фут	м	фунт	кг		дюйм	мм		дюйм	мм			пФ/фут.	пФ/м	

28 AWG • Многопроволочный (7x36) 0.4 мм луженый медный • Витая пара • Общая оплетка **Beldfoil**® + 65% TC • 28 AWG TC дренажный провод

Изоляция Datalene® • Хромированная ПВХ-оболочка

30V 80°C Тип UL AWM	2919	NEC: CL2	0.38 мм 28 AWG (7x36) TC	0.044	1.12	Общая оплетка Beldfoil® + 65% TC + дренажный провод (28 AWG TC)	120	78%	см. схему 5 (раздел технической информации)
---------------------------	------	-------------	--------------------------------	-------	------	---	-----	-----	---

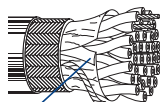

Замыкающая складка

Номер	Конструкция	100 футов	31 м	Масса (фунт)	Масса (кг)	Диаметр (дюйм)	Диаметр (мм)	Импеданс (Ω)	Скорость (%)	Емкость (пФ/фут.)	Емкость (пФ/м)	
8132	2-парный	100	31	3.5	1.6	0.220	5.59	120	78%	CDR/CDR CDR/SCR	11 20	36 66
		500	152	14.6	6.6							
		1000	305	29.1	13.2							
8133	3-парный	100	31	3.7	1.7	0.270	6.86	120	78%	CDR/CDR CDR/SCR	11 20	36 66
		500	152	15.0	6.8							
		1000	305	34.2	15.5							
8134	4-парный	100	31	4.4	2.0	0.290	7.37	120	78%	CDR/CDR CDR/SCR	11 20	36 66
		500	152	18.1	8.2							
		1000	305	39.0	17.7							
8135	5-парный	100	31	4.6	2.1	0.300	7.62	120	78%	CDR/CDR CDR/SCR	11 20	36 66
		500	152	42.1	19.1							
		1000	305	84.2	38.2							
8138	8-парный	100	31	5.5	2.5	0.330	8.38	120	78%	CDR/CDR CDR/SCR	11 20	36 66
		500	152	27.1	12.3							
		1000	305	54.2	24.6							
8142	12.5-парный (12 пар + 1 одиночный)	100	31	6.8	3.1	0.375	9.53	120	78%	CDR/CDR CDR/SCR	11 20	36 66
		500	152	33.1	15.0							
		1000	305	66.2	30.0							
8148	18-парный	100	31	8.6	3.9	0.465	11.81	120	78%	CDR/CDR CDR/SCR	11 20	36 66
		500	152	47.6	21.6							
		1000	305	95.2	43.2							
8155	25-парный	100	31	11.0	5.0	0.565	14.35	120	78%	CDR/CDR CDR/SCR	11 20	36 66
		500	152	64.2	29.1							
		1000	305	128.4	58.2							

TC = луженая медь • DCR = сопротивление постоянному току • SCR = емкость между одним проводником и другими проводниками, подсоединенными к экрану. • CDR = емкость между проводниками

Кабели с общим экраном из фольги и оплетки

Низкоемкостные компьютерные кабели для интерфейса EIA RS-232

Описание	Изделие №	Тип UL NEC/ C(UL) SEC IEC	Стандартная длина		Масса стандартной единицы		Проводник (много-проводочный), Диаметр, Номинальное сопротивление по пост. току (DCR)	Номинальный наружный диаметр изоляции		Экранирующие материалы. Номинальное значение сопротивления постоянному току (DCR)	Номинальный наружный диаметр		Ном. импед. (Ω)	Номинальная скорость распространения	Номинальная емкость		Цветовой код
			фут	м	фунт	кг		дюйм	мм		дюйм	мм			пФ/фут.	пФ/м	

24 AWG • Многопроводочный (7x32) медный луженый проводник, 0.6 мм • Витая пара • Общий экран **Beldfoil®** + 65% медная луженая оплетка

Полужесткая ПВХ изоляция • Хромированная ПВХ-оболочка

300V 80°C
UL AWM Тип 2464
CSA AWM I A

NEC:
CMG
CEC:
CMG FT4

0.61 мм
24 AWG
(7x32) TC

0.044 1.12

Общая оплетка Beldfoil® + 65% TC

75 60%

см. схему 5 (раздел технической информации)

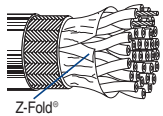

Z-Fold®

8332	2-парный	100	31	4.2	1.9	0.250	6.35	CDR/CDR CDR/SCR	30	98	
		500	152	16.5	7.5						
		1000	305	37.0	16.8						
8333	3-парный	100	31	4.9	2.2	0.265	6.73	CDR/CDR CDR/SCR	30	98	
		500	152	20.5	9.3						
		1000	305	44.3	20.1						
8334	4-парный	100	31	5.3	2.4	0.288	7.32	CDR/CDR CDR/SCR	30	98	
		500	152	22.5	10.2						
		1000	305	49.2	22.3						
8335	5-парный	100	31	6.0	2.7	0.295	7.49	CDR/CDR CDR/SCR	30	98	
		500	152	29.5	13.4						
		1000	305	57.1	25.9						
8336	6-парный	100	31	6.6	3.0	0.310	7.87	CDR/CDR CDR/SCR	30	98	
		500	152	31.5	14.3						
		1000	305	62.2	28.2						
8337	7-парный	100	31	6.8	3.1	0.321	8.15	CDR/CDR CDR/SCR	30	98	
		500	152	32.8	14.9						
		1000	305	65.0	29.5						
8340	10-парный	100	31	9.0	4.1	0.385	9.78	CDR/CDR CDR/SCR	30	98	
		500	152	43.4	19.7						
		1000	305	90.2	40.9						
8342	12.5-парный (12 пар + одиночный)	100	31	11.0	5.0	0.405	10.29	CDR/CDR CDR/SCR	30	98	
		500	152	55.1	25.0						
		1000	305	109.1	49.5						
8345	15-парный	500	152	61.7	28.0	0.445	11.30	CDR/CDR CDR/SCR	30	98	
		1000	305	123.2	55.9						
		300V 80°C UL AWM Тип 2464	8348	18-парный	100						31
500	152	78.9			35.8						
1000	305	152.8			69.3						
8355	25-парный	500	152	96.8	43.9	0.550	13.97	CDR/CDR CDR/SCR	30	98	
		1000	305	195.3	88.6						

TC = луженая медь • DCR = сопротивление постоянному току • SCR = емкость между одним проводником и другими проводниками, подсоединенными к экрану. • CDR = емкость между проводниками

Кабели с общим экраном из фольги и оплетки

Низкочастотные компьютерные кабели для интерфейсов EIA RS-232 и EIA RS-422

Описание	Изделие №	Тип UL NEC/ C(UL) SEC IEC	Стандартная длина		Масса стандартной единицы		Проводник (много-проводочный), Диаметр, Номинальное сопротивление по пост. току (DCR)	Номинальный наружный диаметр изоляции		Экранирующие материалы. Номинальное значение сопротивления постоянному току (DCR)	Номинальный наружный диаметр		Ном. импед. (Ω)	Номинальная скорость распространения	Номинальная емкость		Цветовой код
			фут	м	фунт	кг		дюйм	мм		дюйм	мм			пФ/фут.	пФ/м	

24 AWG • Многопроводочный (7x32) кабели, 0.6 мм, луженый медный проводник • Витая пара • Общий экран **Beldfoil**® + 65% медная луженая оплетка • 24 AWG TC дренажный провод

Полиэтиленовая изоляция • Хромированная ПВХ-оболочка

30V 80°C UL AWM тип 2919	NEC: CM CEC: CM		0.61 мм 24 AWG (7x32) TC	0.054	1.37	Общий экран типа Beldfoil® + 65% TC + дренажный провод (типа 24 AWG TC)	100	66%							см. схему 5 (раздел технической информации)
-----------------------------	--------------------------	--	--------------------------------	-------	------	---	-----	-----	--	--	--	--	--	--	---

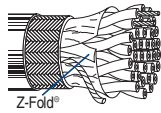

Номер	Парность	1000 футов	305 метров	Вес (фунт)	Вес (кг)	Диаметр (дюйм)	Диаметр (мм)	CDR/CDR	CDR/SCR	16 пФ/фут.	51 пФ/м	90 пФ/м
9829	2-парный	100	31	4.6	2.1	0.291	7.39	16	28	51	90	90
		500	152	22.0	10.0							
		1000	305	43.0	19.5							
9830	3-парный	500	152	26.5	12.0	0.305	7.74	16	28	51	90	90
		1000	305	53.1	24.1							
9831	4-парный	100	31	6.2	2.8	0.330	8.38	16	28	51	90	90
		500	152	30.0	13.6							
		1000	305	58.2	26.4							
9832	5-парный	100	31	6.6	3.0	0.338	8.59	16	28	51	90	90
		500	152	32.6	14.8							
		1000	305	65.0	29.5							

TC = луженая медь • DCR = сопротивление постоянному току • SCR = емкость между одним проводником и другими проводниками, подсоединенными к экрану. • CDR = емкость между проводниками

Кабели с общим экраном из фольги и оплетки

Низкоемкостные компьютерные кабели для интерфейсов EIA RS-232 и EIA RS-422

Описание	Изделие №	Тип UL NEC/ C(UL) IEC	Стандартная длина		Масса стандартной единицы		Проводник (много-проводочный), Диаметр, Номинальное сопротивление по пост. току (DCR)	Номинальный наружный диаметр изоляции		Экранирующие материалы. Номинальное значение сопротивления постоянному току (DCR)	Номинальный наружный диаметр		Ном. импед. (Ω)	Номинальная скорость распространения	Номинальная емкость		Цветовой код
			фут	м	фунт	кг		дюйм	мм		дюйм	мм			пФ/фут.	пФ/м	

24 AWG • Многопроводочный (7x32) кабели, 0.6 мм, луженый медный проводник • Витая пара • Общий экран **Beldfoil**® + 65% медная луженая оплетка • 24 AWG TC дренажный провод

Изоляция **Datalene**® • Хромированная ПВХ-оболочка

30V 80°C UL AWM тип 2919	NEC: CM CEC: CM	0.61 мм 24 AWG (7x32) TC	0.049	1.24	Общий экран типа Beldfoil® + 65% TC + дренажный провод (типа 24 AWG TC)	100	78%	см. табл. 5 (разд. "Тех. сведения")
-----------------------------	--------------------------	--------------------------------	-------	------	---	-----	-----	-------------------------------------

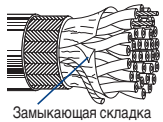

8102	2-парный	100	31	4.2	1.9	0.270	6.86	CDR/CDR CDR/SCR	13	41
		500	152	17.0	7.7					
		1000	305	38.1	17.3					
		10000	3048	380.7	172.7					
8103	3-парный	100	31	4.6	2.1	0.283	7.19	CDR/CDR CDR/SCR	13	41
		500	152	19.6	8.9					
		1000	305	42.1	19.1					
		10000	3048	431.0	195.5					
8104	4-парный	100	31	5.1	2.3	0.302	7.67	CDR/CDR CDR/SCR	13	41
		500	152	20.9	9.5					
		1000	305	46.1	20.9					
		10000	3048	491.0	222.7					
8105	5-парный	100	31	5.7	2.6	0.316	8.03	CDR/CDR CDR/SCR	13	41
		500	152	28.0	12.7					
		1000	305	53.1	24.1					
8106	6-парный	100	31	6.4	2.9	0.341	8.66	CDR/CDR CDR/SCR	13	41
		500	152	30.6	13.9					
		1000	305	58.2	26.4					
8107	7-парный	100	31	6.8	3.1	0.341	8.66	CDR/CDR CDR/SCR	13	41
		500	152	33.1	15.0					
		1000	305	63.1	28.6					
8108	8-парный	100	31	7.7	3.5	0.370	9.40	CDR/CDR CDR/SCR	13	41
		500	152	37.7	17.1					
		1000	305	72.3	32.8					
8110	10-парный	100	31	8.2	3.7	0.427	10.85	CDR/CDR CDR/SCR	13	41
		500	152	45.6	20.7					
		1000	305	90.2	40.9					
8112	12.5-парный (12 пар + 1 одиночный)	100	31	9.3	4.2	0.440	11.18	CDR/CDR CDR/SCR	13	41
		500	152	51.4	23.3					
		1000	305	101.2	45.9					
8115	15-парный	500	152	63.7	28.9	0.495	12.57	CDR/CDR CDR/SCR	13	41
		1000	305	116.2	52.7					
8118	18-парный	100	31	13.2	6.0	0.537	13.64	CDR/CDR CDR/SCR	13	41
		500	152	70.5	32.0					
		1000	305	144.4	65.5					
8125	25-парный	100	31	20.7	9.4	0.632	16.05	CDR/CDR CDR/SCR	13	41
		500	152	98.1	44.5					
		1000	305	191.4	86.8					

TC = луженая медь • DCR = сопротивление постоянному току • SCR = емкость между одним проводником и другими проводниками, подсоединенными к экрану. • CDR = емкость между проводниками

Кабели с общим экраном из фольги и оплетки

Низкоемкостные компьютерные кабели для портов EIA RS-232

Описание	Изделие №	Тип UL NEC/ C(UL) SEC IEC	Стандартная длина		Масса стандартной единицы		Проводник (много-проводочный), Диаметр, Номинальное сопротивление по пост. току (DCR)	Номинальный наружный диаметр изоляции		Экранирующие материалы. Номинальное значение сопротивления постоянному току (DCR)	Номинальный наружный диаметр		Ном. импед. (Ω)	Номинальная скорость распространения	Номинальная емкость		Цветовой код
			фут	м	фунт	кг		дюйм	мм		дюйм	мм			пФ/фут.	пФ/м	

22 AWG • Медный луженый многопроводочный (7x30) проводник, 0.8 мм • Витая пара • Общий экран **Beldfoil®** + 65% медная луженая оплетка

Полужесткая ПВХ изоляция • Хромированная ПВХ-оболочка

300V 80°C UL AWM Тип 2464	NEC: CMG SEC: CMG FT4		0.76 мм 22 AWG (7x30) TC	0.051	1.30	Общая оплетка Beldfoil® + 65% TC				70	60%						см. схему 3 (раздел технической информации)
------------------------------	--------------------------------	--	--------------------------------	-------	------	----------------------------------	--	--	--	----	-----	--	--	--	--	--	---

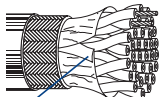

Z-Fold®

	8302	2-парный	100	31	4.4	2.0				0.260	6.60	CDR/CDR CDR/SCR	40	131
			500	152	19.0	8.6							72	236
			1000	305	41.0	18.6								
	8303	3-парный	100	31	5.3	2.4				0.270	6.86	CDR/CDR CDR/SCR	35	115
			500	152	25.6	11.6							63	207
			1000	305	48.1	21.8								
	8304	4-парный	100	31	6.6	3.0				0.320	8.13	CDR/CDR CDR/SCR	35	115
			500	152	32.4	14.7							63	207
			1000	305	65.0	29.5								
	8305	5-парный	100	31	7.3	3.3				0.322	8.18	CDR/CDR CDR/SCR	35	115
			500	152	35.1	15.9							63	207
			1000	305	67.0	30.4								
	8306	6-парный	100	31	7.9	3.6				0.348	8.84	CDR/CDR CDR/SCR	35	115
			500	152	39.7	18.0							63	207
			1000	305	78.9	35.8								
	8307	7-парный	100	31	8.6	3.9				0.348	8.84	CDR/CDR CDR/SCR	35	115
			500	152	41.9	19.0							63	207
			1000	305	85.1	38.6								
	8308	8-парный	100	31	10.4	4.7				0.384	9.75	CDR/CDR CDR/SCR	35	115
			500	152	50.0	22.7							63	207
			1000	305	101.4	46.0								
300V 80°C UL AWM Тип 2464	8310	10-парный	100	31	11.0	5.0				0.440	11.18	CDR/CDR CDR/SCR	35	115
			500	152	60.4	27.4							63	207
			1000	305	121.0	54.9								
	8312	12.5-парный (12 пар + 1 одиночный)	100	31	13.0	5.9				0.455	11.56	CDR/CDR CDR/SCR	35	115
			500	152	72.3	32.8							63	207
			1000	305	140.7	63.8								
	8315	15-парный	100	31	15.7	7.1				0.502	12.75	CDR/CDR CDR/SCR	35	115
			500	152	86.0	39.0							63	207
			1000	305	167.8	76.1								
	8318	18-парный	100	31	17.6	8.0				0.535	13.59	CDR/CDR CDR/SCR	35	115
			500	152	97.4	44.2							63	207
			1000	305	196.4	89.1								
	8325	25-парный	100	31	23.1	10.5				0.620	15.75	CDR/CDR CDR/SCR	35	115
			500	152	126.5	57.4							63	207
			1000	305	247.1	112.1								

TC = луженая медь • DCR = сопротивление постоянному току • SCR = емкость между одним проводником и другими проводниками, подсоединенными к экрану. • CDR = емкость между проводниками

Индивидуально экранированный

Характеристики кабеля

Затухание

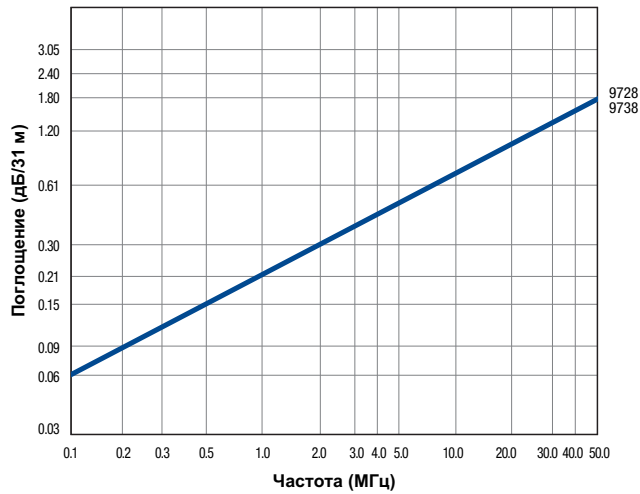

Время нарастания

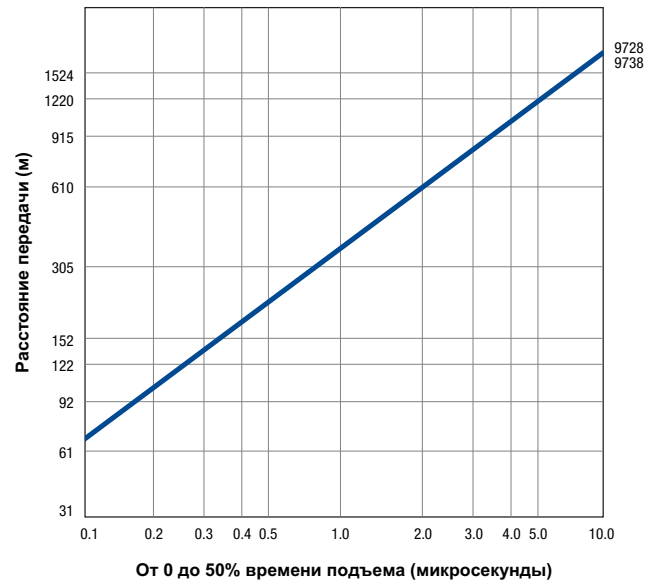

Кабели терминированы по характеристике импеданса. Электрические характеристики источника сигнала: 50 Ом и возрастание с 10% до 90% за менее чем 5 наносекунд.

Скорость передачи данных

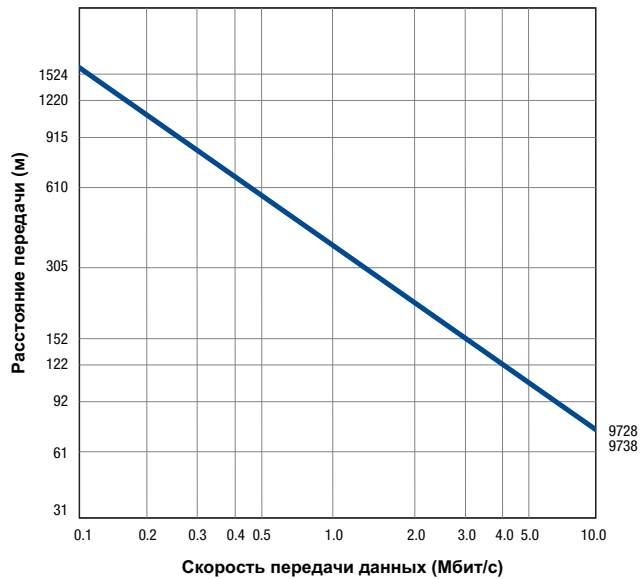

Схемы предполагают 5% временной джиттер от пика до пика, определяемый по визуальному измерению псевдослучайного кода NRZ.

Индивидуально экранированный

Низкоемкостные компьютерные кабели на 100 Ом для интерфейсов EIA RS-422 и цифровых аудиоприложений

Описание	Изделие №	Тип UL NEC/C(UL) SEC IEC	Стандартная длина		Масса стандартной единицы		Проводник (много-проводочный), Диаметр, Номинальное сопротивление по пост. току (DCR)	Номинальный наружный диаметр изоляции		Экранирующие материалы. Номинальное значение сопротивления постоянному току (DCR)	Номинальный наружный диаметр		Ном. импед. (Ω)	Номинальная скорость распространения	Номинальная емкость		Цветовой код
			фут	м	фунт	кг		дюйм	мм		дюйм	мм			пФ/фут.	пФ/м	

24 AWG • Многопроводочный (7x32) кабели, 0,6 мм, луженый медный проводник • Витая пара • Каждая пара индивидуально экранирована **Beldfoil**® • 24 AWG медный луженый дренажный провод

Изоляция Datalene® • Хромированная ПВХ-оболочка

300V 60°C UL AWM тип 2493	NEC: CM CEC: CM	0.61 мм 24 AWG (7x32) TC	0.061	1.55	Индивидуальная оплетка Beldfoil® + дренажный провод (24 AWG TC)	100	76%	см. схему 3 (раздел технической информации)
------------------------------	--------------------------	--------------------------------	-------	------	---	-----	-----	---

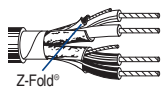

9729	2-парный	100	31	4.4	2.0	0.266	6.76	CDR/CDR CDR/SCR	13 23	41 76
		500	152	20.5	9.3					
		1000	305	39.0	17.7					
		† 10000	3048	392.0	177.8					
Пожаробезопасные класса Plenum варианты кабеля 9729 – см. 89729 или 82729.										
9730	3-парный	100	31	5.1	2.3	0.334	8.48	CDR/CDR CDR/SCR	13 23	41 76
		500	152	24.5	11.1					
		1000	305	46.1	20.9					
		† 10000	3048	521.2	236.4					
Пожаробезопасные класса Plenum варианты кабеля 9730 – см. 89730.										
9728	4-парный	100	31	6.0	2.7	0.363	9.22	CDR/CDR CDR/SCR	13 23	41 76
		500	152	29.1	13.2					
		1000	305	50.9	23.1					
Пожаробезопасные класса Plenum варианты кабеля 9728 – см. 89728.										
9731	6-парный	100	31	7.5	3.4	0.421	10.69	CDR/CDR CDR/SCR	13 23	41 76
		500	152	42.1	19.1					
		1000	305	83.1	37.7					
Пожаробезопасные класса Plenum варианты кабеля 9731 – см. 89731.										
9732	9-парный	100	31	9.9	4.5	0.488	12.40	CDR/CDR CDR/SCR	13 23	41 76
		500	152	57.3	26.0					
		1000	305	106.0	48.1					
Пожаробезопасные класса Plenum варианты кабеля 9732 – см. 89732.										
9733	11-парный	500	152	75.2	34.1	0.575	14.61	CDR/CDR CDR/SCR	13 23	41 76
9734	12-парный	500	152	79.6	36.1	0.575	14.61	CDR/CDR CDR/SCR	13 23	41 76
		1000	305	154.3	70.0					
9735	15-парный	500	152	95.2	43.2	0.639	16.23	CDR/CDR CDR/SCR	13 23	41 76
		1000	305	185.4	84.1					
9736	17-парный	500	152	103.6	47.0	0.671	17.04	CDR/CDR CDR/SCR	13 23	41 76
		1000	305	210.5	95.5					
9737	19-парный	1000	305	231.5	105.0	0.671	17.04	CDR/CDR CDR/SCR	13 23	41 76
9738	27-парный	1000	305	334.7	151.8	0.797	20.24	CDR/CDR CDR/SCR	13 23	41 76

TC = луженая медь • DCR = сопротивление постоянному току • SCR = емкость между одним проводником и другими проводниками, подсоединенными к экрану. • CDR = емкость между проводниками

† В катушках поставляется цельный кабель, но его длина может отличаться от указанной в пределах ±10%.

Индивидуально экранированный

Характеристики кабеля

Затухание

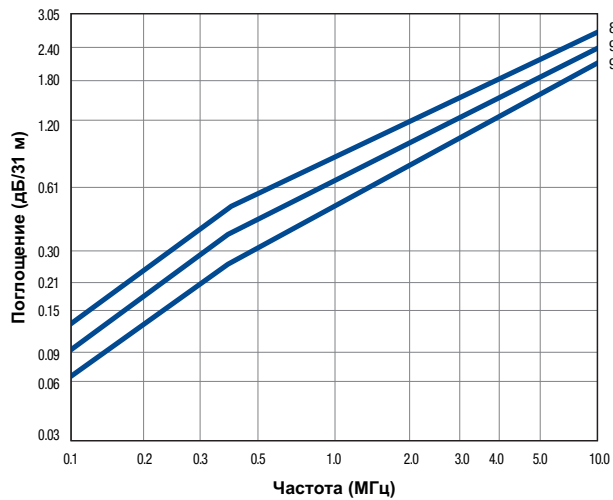

Время нарастания

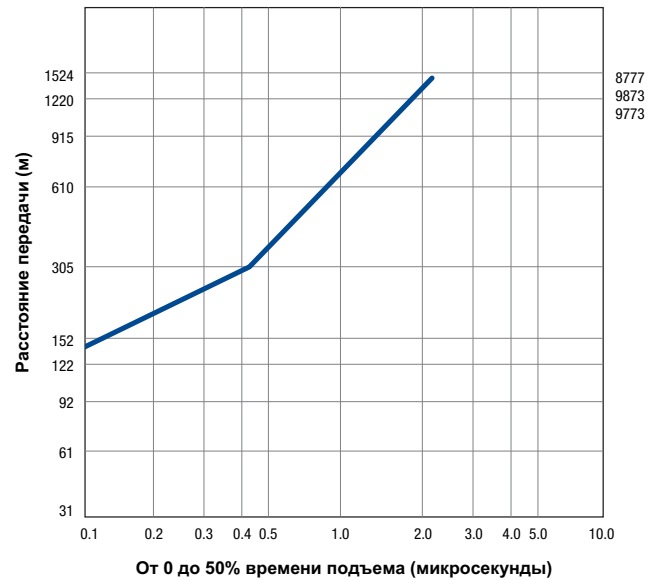

Рекомендован для звуковых, импульсных и радиочастотных применений, требующих высокой изоляции канала.

Сопротивление изоляции между экранами:
100 мегаом/МГц ном.

Емкость между смежными экранами:
377 пф/м ном.

Рабочее напряжение между смежными экранами:
50 вольт макс.

Скорость передачи данных

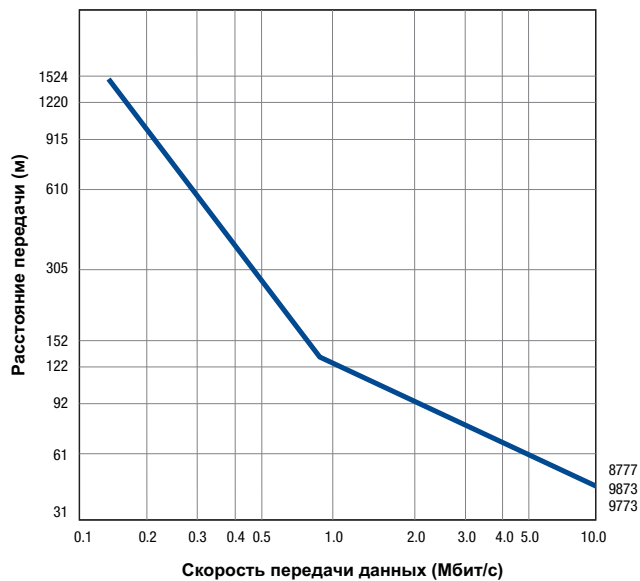

Индивидуально экранированный

Аудиокабели, кабели для передачи сигналов управления и контроля и приборные кабели

Описание	Изделие №	Тип UL NEC/ C(UL) SEC IEC	Стандартная длина		Масса стандартной единицы		Проводник (много-проводочный), Диаметр, Номинальное сопротивление по пост. току (DCR)	Номинальный диаметр изоляции		Экранирующие материалы. Номинальное значение сопротивления постоянному току (DCR)	Номинальный диаметр		Ном. импед. (Ω)	Номинальная скрость распространения	Номинальная емкость		Цветовой код
			фут	м	фунт	кг		дюйм	мм		дюйм	мм			пФ/фут.	пФ/м	

22 AWG • Многопроводочный (7x30) 0.8 мм ТС • Витая пара • Каждая пара индивидуально экранирована **Beldfoil**® • 24 AWG медный луженый дренажный провод

Полипропиленовая изоляция • Хромированная ПВХ-оболочка																			
300V RMS 60°C	8723	NEC: CM	100	31	2.2	1.0	0.76 мм	0.046	1.17	Индивидуальная оплетка Beldfoil® + дренажный провод (24 AWG TC)	0.160	4.06	45	66%	CDR/CDR	35	115	крас./черн. Зеленый и белый	
		CEC: CM	U-500	U-152	10.6	4.8	22 AWG (7x30) TC									CDR/SCR	62		203
			500	152	9.9	4.5													
			U-1000	U-305	19.0	8.6													
			1.000	305	20.1	9.1													
			1640	500	32.8	14.9													
			U-2000	U-610	37.9	17.2													
			2000	610	40.1	18.2													
			3279	1000	65.7	29.8													
			5000	1524	95.2	43.2													
			10000	3049	200.4	90.9													

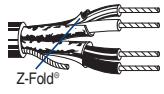

Z-Fold®

Безгалогенная версия – см. 8723NH.
Для снижения диаметра пары размещены на общей оси

2-парный

22 AWG • Многопроводочный (7x30) 0.8 мм ТС • Витая пара • Каждая пара индивидуально экранирована **Beldfoil**® • 22 AWG медный луженый дренажный провод

Полипропиленовая изоляция • Хромированная ПВХ-оболочка																			
300V 80°C UL AWM Тип 2919		NEC: CM					0.76 мм	0.050	1.27	Индивидуальная оплетка Beldfoil® + дренажный провод (22 AWG TC)			50	66%				см. схему 3 (раздел технической информации)	
		CEC: CM					22 AWG (7x30) TC												

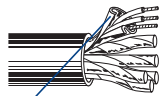

Z-Fold®

8777	3-парный	100	31	4.6	2.1					0.273	6.93			CDR/CDR	30	98	
		250	76	9.9	4.5									CDR/SCR	55	180	
		U-500	U-152	20.9	9.5												
		500	152	20.1	9.1												
		U-1000	U-305	41.0	18.6												
		1000	305	44.1	20.0												
		1640	500	70.5	32.0												
		3279	1000	141.1	64.0												
		5000	1524	215.2	97.6												
		† 10000	3049	460.3	208.8												
Безгалогенная версия – см. 8777 NH.																	
8778	6-парный	100	31	8.4	3.8					0.362	9.19			CDR/CDR	30	98	
		250	76	19.0	8.6									CDR/SCR	55	180	
		500	152	43.0	19.5												
		1000	305	83.1	37.7												
Безгалогенная версия – см. 8778 NH.																	
8774	9-парный	100	31	11.5	5.2					0.417	10.59			CDR/CDR	30	98	
		250	76	29.5	13.4									CDR/SCR	55	180	
		500	152	57.5	26.1												
		1000	305	113.1	51.3												

22 AWG • Многопроводочный (7x30) 0.8 мм ТС • Витая пара • Каждая пара индивидуально экранирована **Beldfoil**® • 22 AWG медный луженый дренажный провод

Пленумные кабели • Изоляция типа FEP • Негорючая Оболочка Natural Flamarrest®																		
300V RMS	82777	NEC: CMP	†† U-500	U-152	19.6	8.9	0.76 мм	0.050	1.27	Индивидуальная оплетка Beldfoil® + дренажный провод (22 AWG TC)	0.237	6.02	46	62%	CDR/CDR	35	115	см. табл. 3 (разд. "Тех. сведения")
		CMP	U-1000	U-305	38.1	17.3	22 AWG (7x30) TC								CDR/SCR	76	249	
		CEC: CMP FT6	†† 1000	305	39.0	17.7												

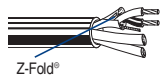

Z-Fold®

3-парный

ТС = луженая медь • DCR = сопротивление постоянному току • SCR = емкость между одним проводником и другими проводниками, подсоединенными к экрану.
• CDR = емкость между проводниками
† Окончательная длина может отличаться на -10%...+20%. Может состоять из 2 отрезков. Минимальная длина любого отрезка – 457 м (1500 фут).
†† Кабель на катушках и/или коробках UnReel® представляет собой один отрезок, но его длина может отличаться на ±10% для катушек и на ±5% – для UnReel® от указанных в каталоге длин.

Индивидуально экранированный

Аудиокабели, кабели для передачи сигналов управления и контроля и приборные кабели

Описание	Изделие №	Тип UL NEC/ C(UL) CEC IEC	Стандартная длина		Масса стандартной единицы		Проводник (много-проводочный), Диаметр, Номинальное сопротивление по пост. току (DCR)	Номинальный наружный диаметр изоляции		Экранирующие материалы. Номинальное сопротивление постоянному току (DCR)	Номинальный наружный диаметр		Ном. импед. (Ω)	Номинальная скорость распространения	Номинальная емкость		Цветовой код
			фут	м	фунт	кг		дюйм	мм		дюйм	мм			пФ/фт.	пФ/м	

20 AWG • Многопроводочный (7x28) 1.0 мм TC • Витая пара • Каждая пара индивидуально экранирована **Beldfoil**® • 22 AWG медный луженый дренажный провод

Полужесткая ПВХ изоляция • Хромированная общая ПВХ оболочка

30V 80°C UL AWM Тип 2464	9402	NEC: CMG CEC: CMG FT4	U-500 1000	U-152 305	26.0 52.2	11.8 23.7	0.96 мм 20 AWG (7x28) TC	0.057	1.46	Индивидуальная оплетка Beldfoil ® + дренажный провод (22 AWG TC)	0.300	7.62	-	-	CDR/CDR CDR/SCR	55 95	180 312	крас./черн. Зеленый и белый
-----------------------------	------	--------------------------------	---------------	--------------	--------------	--------------	--------------------------------	-------	------	---	-------	------	---	---	--------------------	----------	------------	-----------------------------------



Z-Fold®

2-парный

20 AWG • Многопроводочный (7x28) 1.0 мм TC • Витая пара • Каждая пара индивидуально экранирована **Beldfoil**® • 22 AWG медный луженый дренажный провод

Полипропиленовая изоляция • Хромированная ПВХ-оболочка

30V 80°C UL AWM Тип 2919		NEC: CM CEC: CM					0.96 мм 20 AWG (7x28) TC	0.066	1.68	Индивидуальная оплетка Beldfoil ® + дренажный провод (22 AWG TC)			50	66%				см. табл. 3 (разд. "Тех. сведения")
-----------------------------	--	--------------------------	--	--	--	--	--------------------------------	-------	------	---	--	--	----	-----	--	--	--	--



Z-Fold®

9873	3-парный	100	31	6.6	3.0	0.341	8.66	CDR/CDR CDR/SCR	30 55	98 180
		250	76	14.6	6.6					
		500	152	32.6	14.8					
		1000	305	58.0	26.3					
9874	6-парный	100	31	10.4	4.7	0.445	11.30	CDR/CDR CDR/SCR	30 55	98 180
		250	76	29.1	13.2					
		500	152	56.7	25.7					
		1000	305	113.1	51.3					
9875	9-парный	100	31	17.9	8.1	0.555	14.10	CDR/CDR CDR/SCR	30 55	98 180
		500	152	97.0	44.0					
		1000	305	194.9	88.4					

18 AWG • Многопроводочный (19x30) 1.2 мм TC • Витая пара • Каждая пара индивидуально экранирована **Beldfoil**® • 20 AWG медный луженый дренажный провод

Полипропиленовая изоляция • Хромированная ПВХ-оболочка

30V 80°C UL AWM Тип 2919		NEC: CM CEC: CM					1.24 мм 18 AWG (19x30) TC	0.082	2.08	Индивидуальная оплетка Beldfoil ® + дренажный провод (20 AWG TC)			50	66%				см. табл. 3 (разд. "Тех. сведения")
-----------------------------	--	--------------------------	--	--	--	--	---------------------------------	-------	------	---	--	--	----	-----	--	--	--	--

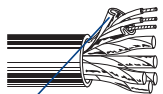

Z-Fold®

9773	3-парный	100	31	10.8	4.9	0.404	10.26	CDR/CDR CDR/SCR	30 55	98 180
		500	152	52.5	23.8					
		1000	305	107.1	48.6					
9774	6-парный	100	31	16.1	7.3	0.560	14.22	CDR/CDR CDR/SCR	30 55	98 180
		500	152	90.2	40.9					
		1000	305	178.1	80.8					
9775	9-парный	100	31	25.8	11.7	0.655	16.64	CDR/CDR CDR/SCR	30 55	98 180
		500	152	123.0	55.8					
		1000	305	241.2	109.4					

TC = луженая медь • DCR = сопротивление постоянному току • SCR = емкость между одним проводником и другими проводниками, подсоединенными к экрану.
• CDR = емкость между проводниками

Индивидуально экранированные пары с общим экраном из оплетки/фольги

Характеристики кабеля

Затухание

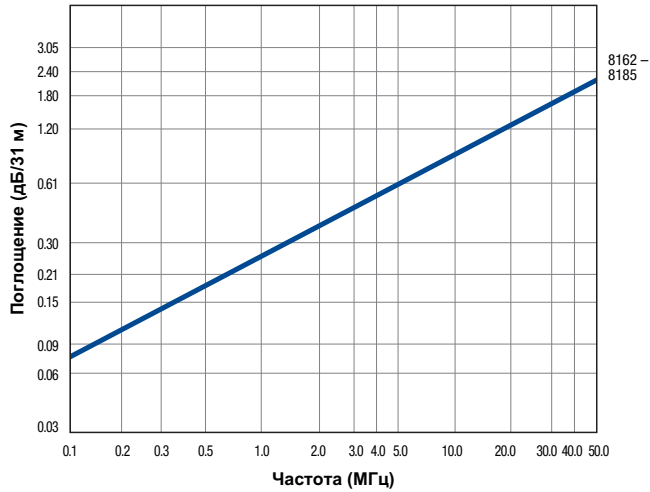

Время нарастания

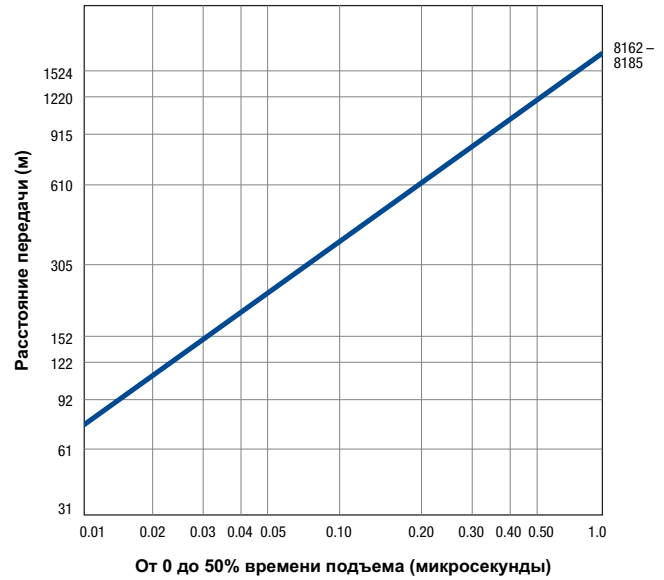

Кабели терминированы по характеристике импеданса. Электрические характеристики источника сигнала: 50 Ом и возрастание с 10% до 90% за менее чем 5 наносекунд.

Скорость передачи данных

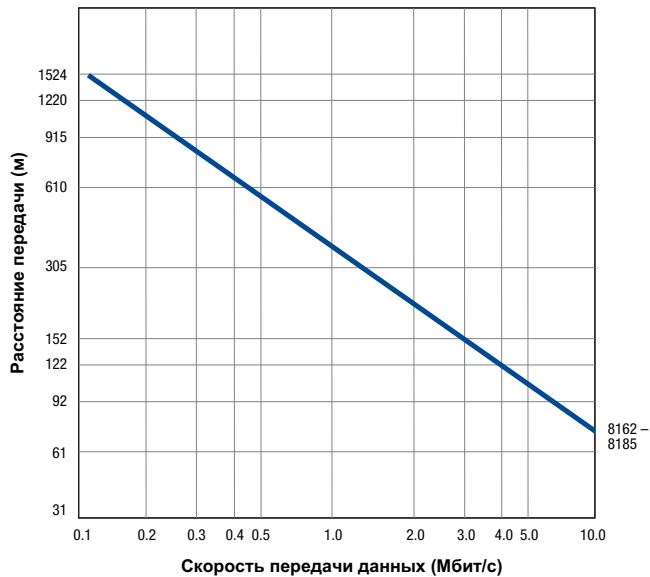

Схемы предполагают 5% временной джиттер от пика до пика, определяемый по визуальному измерению псевдослучайного кода NRZ.

Индивидуально экранированные пары с общим экраном из оплетки/фольги

Низкоемкостные компьютерные кабели для интерфейсов

EIA RS-232, EIA RS-422 и цифровых аудиоприложений

Описание	Изделие №	Тип UL NEC/ C(UL) CEC IEC	Стандартная длина		Масса стандартной единицы		Проводник (много-проводочный), Диаметр, Номинальное сопротивление по пост. току (DCR)	Номинальный наружный диаметр изоляции		Экранирующие материалы. Номинальное значение сопротивления постоянному току (DCR)	Номинальный наружный диаметр		Ном. импед. (Ω)	Номинальная скорость распространения	Номинальная емкость		Цветовой код
			фут	м	фунт	кг		дюйм	мм		дюйм	мм			пФ/фут.	пФ/м	

24 AWG • Многопроводочный (7x32) кабели, 0.6 мм, луженый медный проводник • Витая пара • Каждая пара экранирована **Beldfoil**®

• Общая оплетка **Beldfoil**® + 65% TC • 24 AWG TC DW

Изоляция **Datalene**® • Хромированная ПВХ-оболочка

(60°C) VW-1
UL AWM Тип 2493

NEC:
CM
CEC:
CM

0.61 мм
24 AWG
(7x32) TC

0.061 1.55

Индивидуальная оплетка **Beldfoil**® + общая оплетка **Beldfoil**® + 65% TC + дренажный провод (24 AWG TC)

100 78%

см. табл. 3 (разд. "Тех. сведения")



Z-Fold®

8162	2-парный	100	31	6.2	2.8	0.343	8.71	CDR/CDR CDR/SCR	13 22	41 72
		500	152	30.0	13.6					
		1000	305	57.1	25.9					
8163	3-парный	100	31	7.1	3.2	0.359	9.12	CDR/CDR CDR/SCR	13 22	41 72
		500	152	34.2	15.5					
		1000	305	66.1	30.0					
8164	4-парный	100	31	8.2	3.7	0.388	9.86	CDR/CDR CDR/SCR	13 22	41 72
		500	152	39.7	18.0					
		1000	305	79.1	35.9					
8165	5-парный	100	31	9.0	4.1	0.413	10.49	CDR/CDR CDR/SCR	13 22	41 72
		500	152	45.2	20.5					
		1000	305	89.3	40.5					
8166	6-парный	100	31	9.0	4.1	0.446	11.33	CDR/CDR CDR/SCR	13 22	41 72
		500	152	50.0	22.7					
		1000	305	99.2	45.0					
8167	7-парный	500	152	52.7	23.9	0.446	11.33	CDR/CDR CDR/SCR	13 22	41 72
		1000	305	103.0	46.7					
8168	8-парный	100	31	10.8	4.9	0.479	12.17	CDR/CDR CDR/SCR	13 22	41 72
		500	152	61.7	28.0					
		1000	305	115.3	52.3					
8170	10-парный	100	31	18.1	8.2	0.584	14.83	CDR/CDR CDR/SCR	13 22	41 72
		500	152	83.1	37.7					
		1000	305	164.2	74.5					
8175	15-парный	100	31	22.7	10.3	0.665	16.89	CDR/CDR CDR/SCR	13 22	41 72
		500	152	107.8	48.9					
		1000	305	210.5	95.5					
8178	18-парный	100	31	24.7	11.2	0.686	17.42	CDR/CDR CDR/SCR	13 22	41 72
		500	152	117.3	53.2					
		1000	305	238.5	108.2					
8185	25-парный	100	31	32.4	14.7	0.822	20.88	CDR/CDR CDR/SCR	13 22	41 72
		500	152	160.9	73.0					
		1000	305	356.7	161.8					

TC = луженая медь • DW = дренажный провод • DCR = сопротивление постоянному току • SCR = емкость между одним проводником и другими проводниками, подсоединенными к экрану.
• CDR = емкость между проводниками

Наружная оплетка

Компьютерные кабели для EIA RS-232

Описание	Изделие №	Число пар	Стандартная длина		Масса стандартной единицы		Проводник (много-проволочный), Диаметр, Номинальное сопротивление по пост. току (DCR)	Номинальный наружный диаметр изоляции		Экранирующие материалы. Номинальное значение сопротивления постоянному току (DCR)	Номинальный наружный диаметр		Применение
			фут	м	фунт	Кг		AWG	Поперечное сечение, мм²		дюйм	мм	

80°C • 24 - 18 AWG • Многопроволочный нелуженые медные проводники • Витая пара • >80% луженая медная оплетка

Изоляция ПВХ (Цветовой код: см. схему 12, раздел технической информации) • Серая огнестойкая ПВХ оболочка

750V

IEC 332

Общая оплетка
>80% луженый медный провод (ТС)

- Исследования и передача данных
- Контрольные системы и приводы
- Системы измерения и контроля
- Соединение компьютерных сетей с внешними интерфейсами



ЦУС Y-TP

НМС0630	2	328	100	101.4	46.0	(8x0.193) BC	24	0.25	0.220	5.60
НМС0631	3	328	100	143.3	65.0	(8x0.193) BC	24	0.25	0.258	6.50
НМС0632	4	328	100	169.8	77.0	(8x0.193) BC	24	0.25	0.280	7.10
НМС0633	5	328	100	198.4	90.0	(8x0.193) BC	24	0.25	0.303	7.70
НМС0634	6	328	100	227.1	103.0	(8x0.193) BC	24	0.25	0.323	8.20
НМС0635	8	328	100	284.4	129.0	(8x0.193) BC	24	0.25	0.366	9.30
НМС0636	10	328	100	330.7	150.0	(8x0.193) BC	24	0.25	0.394	10.00
НМС0637	12	328	100	354.9	161.0	(8x0.193) BC	24	0.25	0.417	10.60
НМС0638	2	328	100	154.3	70.0	(16x0.193) BC	20	0.50	0.276	7.00
НМС0639	3	328	100	207.2	94.0	(16x0.193) BC	20	0.50	0.327	8.30
НМС0640	3	328	100	224.9	102.0	(22x0.193) BC	18	0.75	0.335	8.50

ТС = луженая медь • BC = медь без покрытия • DCR = сопротивление постоянному току



Коаксиальные кабели серии MIL-C-17

Оглавление

Коаксиальные кабели серии MIL-C-17	Стр.
Введение	6.2
Коаксиальные Кабели серии MIL-C-17	6.3 – 6.6
50-Ом коаксиальные кабели	6.3 – 6.4
75-Ом коаксиальные кабели	6.5
95-Ом коаксиальные кабели	6.6

Примечание: для отделения десятичных разрядов чисел во всех языковых версиях каталога Belden EMEA Master Catalog используется точка.

Пожалуйста, ознакомьтесь с «Правилами использования каталога» на стр. 23.22.

Введение

От использования в системах военного назначения до гражданского применения Микрокоаксиальный кабель

Используются в различных потребительских устройствах, оборудовании военного назначения и в технике для ультразвукового сканирования. В зависимости от конкретного применения имеются различные конфигурации экранирования.

Хотя волоконная оптика, T1/E1, спутниковые и другие передовые технологии становятся новыми стандартами, радио- и особенно телевизионные сети создаются с использованием коаксиальных кабелей для обеспечения дальней связи. История этих кабелей начинается со Второй мировой войны, когда стандартные типы использовались военными – когда эффективная, надежная и беспроблемная работа была исключительно важной.

В настоящее время кабели компании Belden используются для решения совсем других задач, и они отличаются непревзойденными техническими характеристиками.

Основные области применения

- Компьютерные сети
- Радиосистемы
- Телевидение
- Потребительские устройства
- Военное оборудование

Маркировочные обозначения типа RG

Для военного применения были созданы стандартные типы коаксиальных кабелей серии «RG-#» или «RG-#/U» (RG – от «radio guide», что значит «радиопровод», обозначение «/U» указывает на универсальное использование). Эти ссылки уходят корнями во Вторую мировую войну и были опубликованы в документе MIL-HDBK-216 (1962). В настоящее время этот принцип маркировки кабелей устарел.

Сейчас используется военный стандарт MIL-SPEC MIL-C-17. Маркировка типа M1775-RG214 используется для кабелей военного назначения и обозначения кабелей для гражданского применения в каталогах соответствующих предприятий-производителей. Однако обозначения серии кабелей типа RG были такими распространенными в течение времени жизни уже нескольких поколений, что они используются и сейчас. Просьба обратить внимание на тот факт, что, ввиду отмены вышеуказанного справочника, не существует стандарта, который гарантировал бы электрические и физические характеристики кабеля, маркированного как «тип RG-#».

Элементы маркировки «RG» используются в основном для идентификации совместимых переходных разъемов, размеры которых подходят для размеров внутреннего проводника, диэлектрика и оболочки кабелей старой серии RG.

Особенности

- **Короткий коаксиальный кабель** служит для подключения домашней видеоаппаратуры, а также для систем радиолобительской связи. Также широко используется для реализации компьютерных сетей, в частности Ethernet.
- **Коаксиальный кабель дальней связи** соединяет радиосети и телевизионные сети, хотя в этом его значительно потеснили другие более технологичные средства (волоконная оптика, T1/E1, спутники). Кабели дальней связи по-прежнему часто используются для передачи сигналов кабельного телевидения.
- **Микрокоаксиальные кабели** используются в разных потребительских устройствах, в военном оборудовании, а также в оборудовании для ультразвукового сканирования.

Наличие продукции для поставок

Большинство наших коаксиальных кабелей типа MIL-C-17 поставляются со склада. Большой ассортимент кабельной продукции имеется на складах дистрибьюторов. Если Вам требуется кабель для нового или нестандартного применения, или же в данном разделе каталога не нашлось коаксиального кабеля серии MIL-C-17, который удовлетворял бы предъявляемые к нему требования, свяжитесь со службой поддержки компании по тел. +31-77-3875-414 или через techsupport.venlo@belden.com. Представительство в Москве: +7 495 660 90 03 Электронная почта: info@belden.ru

50-Ом коаксиальные кабели

Описание	Изделие №	Документ МЭК типа ULNEC/C(UL) SEC	Стандартная длина кабеля		Масса стандартной единицы изделия		Диаметр проводника (многопроволочный)	Номинальный наружный диаметр жилы (диэлектрика)		Экранирующие материалы. Номинальное сопротивление постоянному току (DCR)	Номинальный наружный диаметр		Номинальное значение импеданса, Ом	Номинальная скорость распространения	Номинальная емкость		Номинальное затухание сигнала		
			фут	м	фунт	кг		дюйм	мм		дюйм	мм			пФ/фут.	пФ/м	МГц	дБ/100 фут	дБ/100 м

30 AWG • Многопроволочный (7x0.10) стальной провод толщиной 0.3 мм с наваренной медной оболочкой и серебряным покрытием • 96% медная оплетка с серебряным покрытием

Изоляция типа PTFE • Оболочка типа FER, окрашенная в коричневый цвет

200°C	MRG178		3280	1000	19.8	9.0	0.3 mm	0.033	0.84	96% медная оплетка с серебряным покрытием (SPC)	0.071	1.80	50	69.5 %	32.0	104.9 макс.	10	4.9	16.1
	RG-178 B/U						(7x0.10) SPCSW										50	11.6	38.0
																	100	16.0	52.5
																	200	23.0	75.4
																	400	33.0	108.2
																	700	45.0	147.6
																	900	50.0	164.0
																	1000	52.0	170.6
																	3000	94.0	308.3



Изоляция типа PTFE • Оболочка типа PTFE, окрашенная в коричневый цвет

200°C	MRG196		3280	1000	19.0	8.6	0.3 mm	0.033	0.84	96% медная оплетка с серебряным покрытием (SPC)	0.071	1.80	50	69.5 %	32.0	104.9 макс.			см. Выше
	RG-196 A/U						(7x0.10) SPCSW												



Также возможно белой оболочке типа PTFE.

26 AWG • Многопроволочный (7x0.17) стальной провод толщиной 0.51 мм с наваренной медной оболочкой и серебряным покрытием • 95% медная оплетка с серебряным покрытием

Изоляция типа PTFE • Оболочка типа FER, окрашенная в коричневый цвет

200°C	MRG316		3280	1000	35.3	16.0	0.51 mm	0.058	1.47	95% медная оплетка с серебряным покрытием (SPC)	0.098	2.49	50	69.5 %	32.0	104.9 макс.	10	3.5	11.5
	RG-316 /U						(7x0.17) SPCSW										50	7.5	24.6
																	100	11.0	36.1
																	200	15.0	49.2
																	400	21.0	68.9
																	700	28.0	91.8
																	900	32.0	105.0
																	1000	34.0	111.5
																	3000	58.0	190.2



Изоляция типа PTFE Teflon® • Ленточная оболочка типа TFE, окрашенная в коричневый цвет

200°C	MRG188		3280	1000	33.1	15.0	0.51 mm	0.058	1.47	96% медная оплетка с серебряным покрытием (SPC)	0.098	2.49	50	69.5 %	32.0	104.9 макс.			см. Выше
	RG-188 A/U						(7x0.17) SPCSW												



Также возможно белой оболочке типа PTFE.

19 AWG • Стальной провод толщиной 0.9 мм с наваренной медной оболочкой и серебряным покрытием • 95% медная оплетка с серебряным покрытием

Изоляция типа PTFE • Оболочка типа FER, окрашенная в коричневый цвет

200°C	MRG303	NEC: CL2P	3280	1000	103.6	47.0	0.94 mm	0.116	2.95	95% медная оплетка с серебряным покрытием (SPC)	0.170	4.31	50	70 %	32.0	104.9 макс.	10	1.1	3.6
	RG-303 /U						19 AWG										50	2.7	8.9
							Одно-проволочный кабель типа SPCSW										100	3.9	12.8
																	200	5.8	19.0
																	400	8.6	28.2
																	700	12.0	39.4
																	900	13.5	44.3
																	1000	14.5	47.6
																	3000	27.0	88.6



Изоляция типа PTFE • Оболочка типа FER, окрашенная в коричневый цвет

200°C	MRG142	NEC: CMP SEC: CMP FT6	3280	1000	145.5	66.0	0.94 mm	0.116	2.95	Двойная 96% медная оплетка с серебряным покрытием (SPC)	0.195	4.95	50	70 %	29.3	96.1	10	1.3	4.1
	RG-142 B/U						19 AWG										50	3.0	9.8
							Одно-проволочный кабель типа SPCSW										100	4.4	14.4
																	200	6.3	20.7
																	400	9.3	30.5
																	700	12.5	41.0
																	900	14.5	47.6
																	1000	15.3	50.2
																	3000	29.3	96.1
																	8000	57.8	189.6
																	124000	85.4	280.1



SPCSW = Сталь с наваренной медной оболочкой с серебряным покрытием • SPC = медь с серебряным покрытием • DCR = сопротивление постоянному току

Teflon® – это торговая марка фирмы DuPont.



Дополнительную информацию можно получить в представительстве Belden в Москве, +7 495 660 90 03, info@belden.ru

50-Ом коаксиальные кабели

Описание	Изделие №	Документ МЭК типа ULNEC/C(UL) SEC	Стандартная длина кабеля		Масса стандартной единицы изделия		Диаметр проводника (многопроволочный)	Номинальный диаметр жилы (диэлектрика)		Экранирующие материалы. Номинальное сопротивление постоянному току (DCR)	Номинальный диаметр		Номинальное значение импеданса, Ом	Номинальная скорость распространения	Номинальная емкость		Номинальное затухание сигнала		
			фут	м	фунт	кг		дюйм	мм		дюйм	мм			пФ/фут.	пФ/м	МГц	дБ/100 фут	дБ/100 м

15 AWG • Стальной провод толщиной 1.5 мм с наваренной медной оболочкой и серебряным покрытием • 95% медная оплетка с серебряным покрытием

Изоляция типа PTFE • Оболочка типа FER, окрашенная в коричневый цвет																			
200°C	MRG304		3280	1000	282.2	128.0	1.50 mm	0.187	4.75	95% медная оплетка с серебряным покрытием (SPC)	0.283	7.20	50	69.5%	32.0	104.9 макс.	10	0.7	2.2
RG-304/U						15 AWG			Однопроволочный кабель типа SPCSW								50	1.8	5.9
																	100	2.7	8.9
																	200	4.2	13.8
																	400	6.4	21.0
																	700	9.0	29.5
																	900	10.5	34.4
																	1000	11.1	36.4
																	8000	40.0	131.2

12 AWG • Многопроволочный (7x0.80) медный провод толщиной 2.4 мм с серебряным покрытием • 96% медная оплетка с серебряным покрытием

Изоляция типа PTFE • Оболочка типа TGL, окрашенная в коричневый цвет																			
200°C	MRG165		3280	1000	436.5	198.0	2.4 mm	0.283	7.20	96% медная оплетка с серебряным покрытием (SPC)	0.413	10.50	50	69.5%	29.3	96.1	10	0.5	1.8
RG-165/U						12 AWG											50	1.4	4.6
						(7x0.80) SPC											100	2.1	6.9
																	200	3.1	10.2
																	400	4.7	15.4
																	700	6.4	21.0
																	900	7.4	24.3
																	1000	8.0	26.2
																	3000	13.7	44.9

12 AWG • Многопроволочный (7x0.79) медный провод толщиной 2.3 мм с серебряным покрытием • 95% двойная медная оплетка с серебряным покрытием

Изоляция типа PTFE • Оболочка типа TGL, окрашенная в коричневый цвет																			
200°C	MRG225		3280	1000	590.8	268.0	2.3 mm	0.283	7.20	Двойная 95% медная оплетка с серебряным покрытием (SPC)	0.425	10.80	50	69.5%	32.3	106.0 макс.	400	5.0	16.4
RG-225/U						12 AWG													
						(7x0.79) SPC													

SPCSW = Сталь с наваренной медной оболочкой с серебряным покрытием • SPC = медь с серебряным покрытием • DCR = сопротивление постоянному току

75-Ом коаксиальные кабели

Описание	Изделие №	Документ МЭК типа ULNEC/C(UL) SEC	Стандартная длина кабеля		Масса стандартной единицы изделия		Диаметр проводника (многопроволочный)	Номинальный диаметр жилы (диэлектрика)		Экранирующие материалы. Номинальное сопротивление постоянному току (DCR)	Номинальный наружный диаметр		Номинальное значение импеданса, Ом	Номинальная скорость распространения	Номинальная емкость		Номинальное затухание сигнала		
			фут	м	фунт	кг		дюйм	мм		дюйм	мм			пФ/фут.	пФ/м	МГц	дБ/100 фут	дБ/100 м

30 AWG • Многопроволочный (7x0.10) стальной провод толщиной 0.3 мм с наваренной медной оболочкой и серебряным покрытием • 95% медная оплетка с серебряным покрытием

Изоляция типа PTFE • Оболочка типа FER, окрашенная в коричневый цвет

200°C	MRG179		3280	1000	35.3	16.0	0.3 mm	0.062	1.58	95% медная оплетка с серебряным покрытием (SPC)	0.100	2.54	75	69.5 %	22.9	75.0 макс.	400	21.0	68.8
	RG-179 B/U						(7x0.10) SPCSW												



Изоляция типа PTFE • Ленточная оболочка типа TFE, окрашенная в коричневый цвет

200°C	MRG187		3280	1000	33.1	15.0	0.3 mm	0.063	1.60	95% медная оплетка с серебряным покрытием (SPC)	0.103	2.62	75	70 %	22.9	75.0 макс.			см. Выше
	RG-187 A/U						(7x0.10) SPCSW												



Также возможно белой оболочке типа PTFE.

22 AWG • Стальной провод толщиной 0.64 мм с наваренной медной оболочкой и серебряным покрытием • 95% медная оплетка с серебряным покрытием

Изоляция типа PTFE • Оболочка типа FER, окрашенная в коричневый цвет

200°C	MRG302		3280	1000	130.1	59.0	0.64 mm	0.148	3.75	95% медная оплетка с серебряным покрытием (SPC)	0.203	5.15	75	69.5 %	32.0	104.9 макс.	400	8.6	28.2
	RG-302/U						22 AWG Одно-проволочный кабель типа SPCSW												



Изоляция типа PTFE • Оболочка типа TGL, окрашенная в коричневый цвет

200°C	MRG140		3280	1000	154.3	70.0	0.64 mm	0.148	3.75	95% медная оплетка с серебряным покрытием (SPC)	0.228	5.80	75	69.5 %	19.2	63.0	400	8.0	26.2
	RG-140/U						22 AWG Одно-проволочный кабель типа SPCSW												



SPCSW = Сталь с наваренной медной оболочкой с серебряным покрытием • SPC = медь с серебряным покрытием • DCR = сопротивление постоянному току

95-Ом коаксиальные кабели

Описание	Изделие №	Документ МЭК типа ULNEC/C(UL) SEC	Стандартная длина кабеля		Масса стандартной единицы изделия		Диаметр проводника (многопроводочный)	Номинальный диаметр жилы (диэлектрика)		Экранирующие материалы. Номинальное сопротивление постоянному току (DCR)	Номинальный диаметр		Номинальное значение импеданса, Ом	Номинальная скорость распространения	Номинальная емкость		Номинальное затухание сигнала		
			фут	м	фунт	кг		дюйм	мм		дюйм	мм			пФ/фут.	пФ/м	МГц	дБ/100 фут	дБ/100 м

30 AWG • Многопроводочный (7x0.10) медно-стальной провод толщиной 0.3 мм с серебряным покрытием • 91% медная оплетка с серебряным покрытием

Изоляция типа PTFE • Оболочка типа FER, окрашенная в коричневый цвет

200°C RG-180 B/U	MRG180		3280	1000	61.7	28.0	0.3 mm 30 AWG (7x0.10) SPCSW	0.102	2.60	91% медная оплетка с серебряным покрытием (SPC)	0.141	3.58	95	69.5%	17.4	57.0 макс.	400	17.0	55.7
---------------------	---------------	--	------	------	------	------	------------------------------------	-------	------	---	-------	------	----	-------	------	------------	-----	------	------



Изоляция типа PTFE • Оболочка типа PTFE, окрашенная в коричневый цвет

200°C RG-195 A/U	MRG195		3280	1000	59.5	27.0	0.3 mm 30 AWG (7x0.10) SPCSW	0.102	2.60	91% медная оплетка с серебряным покрытием (SPC)	0.141	3.58	95	69.5%	17.4	57.0 макс.			см. Выше
---------------------	---------------	--	------	------	------	------	------------------------------------	-------	------	---	-------	------	----	-------	------	------------	--	--	----------



SPCSW = Сталь с наваренной медной оболочкой с серебряным покрытием • SPC = медь с серебряным покрытием • DCR = сопротивление постоянному току



Корабельные кабели и кабели для работы в открытом море

Оглавление

Корабельные кабели и кабели для работы в открытом море	Стр.
Введение	7.2
Аудиокабели, кабели для передачи сигналов управления и контроля и приборные кабели	7.3
Безгалогенные негорючие	
Широкополосные коаксиальные кабели	7.4
Кабели для кабельного (КТВ), серия 6, безгалогенные негорючие	7.4
Прецизионные видеокабели для передачи аналогового и цифрового сигнала	7.4
Цифровой коаксиальный кабель типа RG-6U, безгалогенный негорючий	7.4
Сетевые кабели	7.5
Кабели витые группы 5е ScTP (МДНГ/ОСНК) для передачи данных серии DataTwist®	7.5
Комбинированные кабели для охранных систем	7.5
CCTV плюс аудио или Pan/Tilt/Zoom CCTV безгалогенные негорючие	7.5
Волоконно-оптические кабели серии RiserLite® модульной конструкции для наружного применения или для применения в помещениях	7.6 – 7.7
Одномодовые и многомодовые кабели для вертикальной прокладки, безгалогенные негорючие	7.6 – 7.7
Кабели управления для двигательных установок	7.8 – 7.9
300/500V, 180°C	7.8 – 7.9
Приборные и коммуникационные кабели	7.10
250V, 90°C	7.10
Питание и управление и контроль	7.11 – 7.13
300/500V, 90°C	7.11 – 7.13

Примечание: для отделения десятичных разрядов чисел во всех языковых версиях каталога Belden EMEA Master Catalog используется точка.

Пожалуйста, ознакомьтесь с «Правилами использования каталога» на стр. 23.22.

Введение

Все на борт и все тип-топ

Условия на море могут быть тяжелыми, поэтому надежная связь жизненно важна. Оборудование должно функционировать в любое время и независимо от погоды. Кабели компании Belden соответствуют наивысшим международным морским стандартам и широко известны в морском бранше.

Новая серия корабельных и морских кабелей от компании Belden представлена кабелями групп Brilliance®, DataTwist® и кабельных изделий в стиле классического дизайна, разработанных для широкого ряда применений на корабле – в аудиосистемах, видеосистемах, системах охраны, сетевых системах, системах контроля и управления, измерительных системах, системах связи, обеспечения питающего напряжения. Корабельная серия Belden также включает в себя ряд полностью диэлектрических волокон.

Основные области применения

- Навигационные приборы
- Аудио-/Видеооборудование
- Система управления и контроля двигательных установок
- Сетевое оборудование морского назначения

Особенности

- Обеспечение высокого качества аудио/видеосигналов для операторов аппаратуры, владельцев собственных яхт, а также для пассажиров и команды коммерческих судов.
- Быстрый и простой монтаж с помощью стандартных разъемов без необходимости применения каких-либо специальных технологий или оборудования.

Соответствие требованиям стандартов

Кабели соответствуют промышленным стандартам IEEE 45 и применимым разделам IEC 60092-376 на низкодымность и отсутствие галогенов. Из-за глобальной природы мореплавания и связанной с ним промышленности предлагаемые кабели были разработаны и изготовлены в соответствии с требованиями, предусмотренными директивой Европейского Союза RoHS (2002/95/EC, 27.01.2003) по вопросу снижения уровня содержания опасных веществ в электрическом и электронном оборудовании.

Все корабельные и морские кабели от компании Belden разработаны в соответствии с требованиями программ одобрения для применения продукции, практикуемых следующими организациями:

- Американское бюро по вопросам мореплавания ABS - (American Bureau of Shipping) – наиболее широко признанная организация по стандартам безопасности в сфере судостроения и морских промышленных структур. Она предлагает стороннюю сертификацию продуктов, известную как «программа одобрения типов». При условии получения одобрения от ABS на использование в монтаже соответствующей кабельной системы от компании Belden не требуются никаких дополнительных специальных согласований или исключительных разрешений от страховых компаний.



Или

- GLC (Germanischer Lloyd Certification) предлагает независимые и профессиональные услуги по оценке систем управления. Сеть Germanischer Lloyd широко признана в мире, и ее услугами пользуются более чем 135 стран мира.



- Эксклюзивная и единственно известная гарантия безотказной работы и обеспечение обслуживания в течение 10 лет от компании Belden.

Наличие продукции для поставок

Для помощи в выборе правильного кабеля, одобренного для конкретного применения, к каждому продукту в данном разделе прилагаются эмблемы одобрения.

Большинство типов наших корабельных и морских кабелей поставляются со склада. Большой ассортимент кабельной продукции имеется на складах дистрибьюторов. Если Вам требуется кабель для нового или нестандартного применения, или же в данном разделе каталога не нашлось корабельного или морского кабеля, соответствующего Вашим техническим требованиям, свяжитесь со службой поддержки компании по тел. +31-77-3875-414 или по электронной почте на адрес: techsupport.venlo@belden.com. Представительство в Москве: +7 495 660 90 03 Электронная почта: info@belden.ru

Соответствующая литература

Бюллетени выпускаемой продукции

NP222: корабельный аудио/видео кабель, одобренный организацией Американское бюро по вопросам мореплавания (ABS – American Bureau of Shipping), для монтажа при работе в морских условиях

Аудиокабели, кабели для передачи сигналов управления и контроля и приборные кабели Низкодымный безгалогенный

Описание	Изделие №	Документ МЭК типа UL NEC/ C(UL) CEC	Стандартная длина кабеля		Масса стандартной единицы изделия		Проводник (витой). Номинальный диаметр. Сопротивление постоянному току (DCR)	Номинальный наружный диаметр изоляции		Экранирующие материалы. Номинальное сопротивление постоянному току (DCR)	Номинальный наружный диаметр		Ном. импед. (Ω)	Номинальная скорость распространения	Номинальная емкость		Цветовой код
			фут	м	фунт	кг		дюйм	мм		дюйм	мм			пФ/фут.	пФ/м	

22 AWG • Многопроволочный (7x30) медный луженый проводник толщиной 0.8 мм • Витая пара • Общий экран типа **Beldfoil**[®]
• Медный луженый дренажный проводник 22 AWG

Полипропиленовая изоляция • Черная оболочка типа МДНГ/ОСНК (FRNC/LSNH)

Среднеквадратичное значение напряжения 300V 150°C	9451SB	NEC: 1000 CEC: CMG-LS FT4 Ограниченная дымность	305	20.0	9.1	0.76 мм 22 AWG (7x30) TC	0.046	1.16	Общий медный луженый дренажный провод AWG 22	0.160	4.06	45	66%	CDR/CDR CDR/SCR	35 67	115.0 220.0	Черный, Красный
---	---------------	---	-----	------	-----	--------------------------------	-------	------	--	-------	------	----	-----	--------------------	----------	----------------	-----------------



0.34 мм²
Одно парный кабель

Оболочка и экран соединены таким образом, что их можно удалять с помощью оборудования для автоматической зачистки кабелей. Дренажный провод внутри экрана из фольги.

22 AWG • Многопроволочный (7x30) медный луженый проводник толщиной 0.8 мм • Витая пара • Экран **Beldfoil**[®] • Медный луженый дренажный проводник 24 AWG

Полипропиленовая изоляция • Черная оболочка типа МДНГ/ОСНК (FRNC/LSNH)

Среднеквадратичное значение напряжения 300V 150°C	8723SB	NEC: 1000 CEC: CMG-LS FT4 Ограниченная дымность	305	26.0	11.8	0.76 мм 22 AWG (7x30) TC	0.046	1.16	Индивидуальный экран Beldfoil [®] + медный луженый дренажный провод (24 AWG TC)	0.196	4.98	45	66%	CDR/CDR CDR/SCR	35 67	115.0 220.0	Черный и красный, зеленый и белый
---	---------------	---	-----	------	------	--------------------------------	-------	------	--	-------	------	----	-----	--------------------	----------	----------------	-----------------------------------



Двух парный

С целью уменьшения диаметра пары кабелированы на общей оси.

22 AWG • Многопроволочный (7x30) медный луженый проводник толщиной 0.8 мм • Витая пара • Экран **Beldfoil**[®] • Медный луженый дренажный проводник 22 AWG

Полипропиленовая изоляция • Черная оболочка типа МДНГ/ОСНК (FRNC/LSNH)

Среднеквадратичное значение величины напряжения U300V	8777SB	NEC: † 500 CEC: U-1000 CMG-LS FT4 Ограниченная дымность	152	19.6	8.9	0.76 мм 22 AWG (7x30) TC	0.050	1.26	Индивидуальный экран Beldfoil [®] + дренажный провод (Медный луженый проводник 22 AWG TC)	0.273	6.93	50	66%	CDR/CDR CDR/SCR	30 55	98.0 180.0	Черный и красный, черный и белый, черный и зеленый
---	---------------	--	-----	------	-----	--------------------------------	-------	------	--	-------	------	----	-----	--------------------	----------	---------------	--

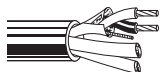

Трехпарный

TC = луженая медь • DCR = сопротивление постоянному току
† В катушках поставляется цельный кабель, но его длина может отличаться от указанной в пределах от 0% до + 20%.

Широкополосные коаксиальные кабели

Кабели для систем КТВ, серия 6, низкодымные безгалогенные

Описание	Изделие №	Документ МЭК типа UL NEC/ C(UL) SEC	Стандартная длина кабеля		Масса стандартной единицы изделия		Проводник (витой). Номинальный диаметр. Сопротивление постоянному току (DCR)	Номинальный наружный диаметр изоляции		Экранирующие материалы. Номинальное сопротивление постоянному току (DCR)	Номинальный наружный диаметр		Ном. импед. (Ω)	Номинальная скорость распространения	Номинальная емкость		Номинальное затухание сигнала		
			фут	м	фунт	кг		дюйм	мм		дюйм	мм			пФ/фут.	пФ/м	МГц	дБ/100 фут	дБ/100 м

Серия 6 • 18 AWG • Однопроводочный стальной проводник с медным покрытием толщиной 1.0 мм • Серия **Duobond® II** • 60% алюминиевый экран

Изоляция из вспененного полистилена с накачкой газом • Черная оболочка типа МДНГ/ОСНК (FRNC/LSNH)																			
75°C	9116SB	NEC: 1000 SEC: 305 CMG-LS FT4 Ограниченная дымность	1000	305	31.1	14.1	1.02 мм 18 AWG Однопроводочный стальной проводник с медным покрытием (CCS) 121.4 Ω/км* 91.9 Ω/км**	0.180	4.57	Duobond® II + экран 60% AL 29.5 Ω/км*** 5.4 мм	0.274	6.96	75	83%	16.2	53.1	5	0.54	1.77
																	55	1.45	4.76
																	211	2.64	8.66
																	270	2.97	9.74
																	300	3.13	10.27
																	350	3.39	11.12
																	375	3.52	11.55
																	400	3.65	11.97
																	450	3.88	12.73
																	500	4.09	13.42
																	600	4.51	14.80
																	650	4.72	15.49
																	700	4.92	16.14
																	750	5.11	16.76
																	800	5.27	17.29
																	862	5.47	17.95
																	870	5.49	18.01
																	900	5.60	18.37
																	950	5.79	19.00
																	1000	5.99	19.65
																	1450	7.80	25.60
																	1800	8.60	28.20
																	2250	9.82	32.20
																	3000	11.31	37.10

Испытано в режиме качания частоты в диапазоне от 5 МГц до 3 ГГц.

* Сопротивление контура постоянному току • ** Сопротивление постоянному току, внутренний проводник • *** Сопротивление постоянному току, наружный проводник • DCR = сопротивление постоянному току • CCS = сталь с медным покрытием • AL = алюминий

Прецизионный видеокабель для применения в аналоговых и цифровых системах

Серийный цифровой коаксиальный кабель с низкими потерями мощности сигнала, тип RG-6U, низкодымный безгалогенный

Описание	Изделие №	Документ МЭК типа UL NEC/ C(UL) SEC	Стандартная длина кабеля		Масса стандартной единицы изделия		Проводник (витой). Номинальный диаметр. Сопротивление постоянному току (DCR)	Номинальный наружный диаметр изоляции		Экранирующие материалы. Номинальное сопротивление постоянному току (DCR)	Номинальный наружный диаметр		Ном. импед. (Ω)	Номинальная скорость распространения	Номинальная емкость		Номинальное затухание сигнала		
			фут	м	фунт	кг		дюйм	мм		дюйм	мм			пФ/фут.	пФ/м	МГц	дБ/100 фут	дБ/100 м

Кабели типа RG-6/U • 18 AWG • Однопроводочный медный проводник, 1.0 мм • Серия **Duofoil®** • 95% луженая медная оплетка

Пенная изоляция типа ПВП (полиэтилен высокой плотности – HDPE) с накачкой газом • Черная оболочка типа МДНГ/ОСНК (FRNC/LSNH)																			
SDI/HDTV Цифровое видео 75°C	1694SB	NEC: 1000 SEC: 305 CMG-LS FT4 Ограниченная дымность	1000	305	46.0	20.9	1.02 мм 18 AWG Однопроводочный нелуженый медный проводник (BC) 30.2 Ω/км* 21.0 Ω/км**	0.180	4.57	Duofoil® + 95% оплетка из медных луженых проводников, 9.2 Ω/км***	0.274	6.96	75	82%	16.2	53.1	1	0.2	0.8
																	3.6	0.5	1.5
																	10	0.7	2.4
																	71.5	1.6	5.2
																	135	2.1	6.9
																	270	3.0	9.7
																	360	3.4	11.3
																	540	4.2	13.9
																	720	4.9	16.2
																	750	5.0	16.4
																	1000	5.9	19.3
																	1500	7.3	24.0
																	2250	9.1	30.0
																	3000	10.7	35.0
																	4500	13.3	43.6

Испытано в режиме качания частоты в диапазоне от 5 МГц до 4.5 ГГц.

* Сопротивление контура постоянному току • ** Сопротивление постоянному току, внутренний проводник • *** Сопротивление постоянному току, наружный проводник • DCR = сопротивление постоянному току • BC = медь без покрытия • TC = луженая медь

Сетевые кабели

Витая пара для передачи данных серии DataTwist® тип 5e ScTP, низкодымный безгалогенный

Описание	Изделие №	Документ МЭК типа UL NEC/ C(UL) CEC	Стандартная длина кабеля		Масса стандартной единицы изделия		Проводник (витой). Номинальный диаметр. Сопротивление постоянному току (DCR)	Номинальный наружный диаметр изоляции		Экранирующие материалы. Номинальное сопротивление постоянному току (DCR)	Номинальный наружный диаметр		Частота (МГц)	Максимальное ослабление мощности сигнала, дБ/100 м	Минимальная суммарная мощность (PSUM)			Коэффициент ослабления мощности наводок, дБ/100 м	Минимальный уровень потерь мощности сигнала на отражение, дБ
			фут	м	фунт	кг		дюйм	мм		дюйм	мм			NEXT дБ	ACR дБ/100 м	ELFEXT дБ/100 м		

Категория 5д • 24 AWG • Витые пары • Однопроводочный медный нелуженый проводник (BC) толщиной 0.5 мм • Общий экран типа Beldfoil®
 • Совместимый с RJ-45 • Медный луженый дренажный провод 24 AWG TC • 100 Ом ± 15%

Полипропиленовая изоляция (цветовой код: см. таблицу ниже) • Черная оболочка типа МДНГ/ОСНК (FRNC/LSNH)

105°C	1300SB	NEC: 1000 CEC: 305 CMG-LS FT4 Ограниченная дымность	305	15.9	35.1	0.51 мм 24 AWG Однопроводочный нелуженый медный проводник (BC)	0.042	1.07	Нескрепленная пара, неэкранированная общая оплетка типа Beldfoil® + луженый медный дренажный провод (24 AWG TC)	0.260	6.60	1	2.0	62.3	60.3	60.8	60.3	20.0
												4	4.1	53.3	49.2	48.7	49.2	23.0
												8	5.8	48.8	43.0	42.7	43.0	24.5
												10	6.5	47.3	40.8	40.8	40.8	25.0
												16	8.2	44.3	36.1	36.7	36.1	25.0
												20	9.3	42.8	33.5	34.7	33.5	25.0
												25	10.4	41.3	30.9	32.8	30.9	24.3
												31.25	11.7	39.9	28.2	30.9	28.2	23.6
												62.5	17.0	35.4	18.4	24.8	18.4	21.5
												100	22.0	32.3	10.3	20.8	10.3	20.1



4-парный

Для обеспечения электростабильности экран скреплен с внутренней стенкой оболочки.

Оболочка маркирована последовательно с шагом 0.6 м. Проверен третьей стороной на соответствие требованиям документа TIA/EIA-568-B.2, категория 5д

BC = медь без покрытия • TC = луженая медь • ACR = соотношение затухания и перекрестных помех • DCR = сопротивление постоянному току • ELFEXT = одинаковый уровень мощности удаленных наводок (Equal Level Far-end Crosstalk) • NEXT = ближние наводки (Near-end Crosstalk) • PSUM = Суммарная мощность (Power Sum) • RL = уровень потерь мощности на отражение сигнала • ScTP = экранированная (наружной фольгой) витая пара (ы) Screened (Overall Foil) Twisted Pair(s)

Цветовой код

Номер пары	Комбинация цветов
1	Бело/синяя полоска и синий
2	Бело/оранжевая полоска и оранжевый
3	Бело/зеленая полоска и зеленый
4	Бело/коричневая полоска и коричневый

Комбинированные кабели для охранных систем

КТВ-кабели и аудиокабели для применения с целью контроля видеокамерами по принципу Панорамный кадр/Наклон/Изменение масштаба изображения (Pan/Tilt/Zoom CCTV) Низкодымный безгалогенный

Описание	Изделие №	Документ МЭК типа UL NEC/ C(UL) CEC	Стандартная длина кабеля		Масса стандартной единицы изделия		Цветовой код	Номинальный наружный диаметр		Компонент	Описание	Экранирующие материалы. Номинальное сопротивление постоянному току (DCR)	Материал и цвета изоляции	Материал и цвета компонентной оболочки	Компонентный внешний диаметр	
			фут	м	фунт	кг		дюйм	мм						дюйм	мм

Комбинированный • (1) Коаксиальный кабель серии 6 • 2 Проводник (аудио) витой

FPE-изоляция коаксиального кабеля • Полипропиленовая изоляция парного кабеля • Черная оболочка типа МДНГ/ОСНК (FRNC/LSNH)

75°C	1306SB	NEC: 500 CEC: 1000 CMG-LS FT4 Ограниченная дымность	152	37.0	16.8	Черный и красный	0.514	13.06	1x Audio	Одинарный видеокабель Одно парный кабель 18 AWG 1.2 мм (7x26) BC	Нескранированные кабели	Полипропилен	ОСНК (FRNC), черного цвета	0.239	6.07
									1x CCTV	Серия 6 18 AWG 1.0 мм Однопроводочный нелуженый медный проводник (BC)	95% МБК-экран	FPE	ОСНК (FRNC), черного цвета	0.275	6.99



Коаксиал протестирован ГКЧ до 2.25 ГГц, и оболочка последовательно помечена.

Проверен третьей стороной на соответствие требованиям документа TIA/EIA-568-B.2, категория 5д

BC = медь без покрытия • DCR = сопротивление постоянному току



Дополнительную информацию можно получить в представительстве Belden в Москве, +7 495 660 90 03, info@belden.ru

Волоконно-оптические кабели модульной конструкции серии RiserLite® для применения в помещении и снаружи#

Одномодовые и многомодовые для вертикальной прокладки, низкодымные безгалогенные

Описание	Изделие №	Количество волокон	Стандартная длина кабеля		Масса стандартной единицы изделия		Размер волокна МКМ	Номинальный внешний диаметр буфера/трубки		Защитные элементы	Номинальный наружный диаметр		Центральный элемент, мм	Усилие при растяжении, Н	Сопротивление разрыву, кН/м	Энергия, кДж/м	Радиусы изгиба кабеля, мм	
			фут	м	фунт	кг		дюйм	мм		дюйм	мм					Статический	Динамический

M9W • Модульная конструкция • Одномодовый

Синтетическая тиксотропная гелевая конструкция • Общая водоблокирующая лента • Черная оболочка типа МДНГ/ОСНК (FRNC/LSNH)

70°C	Изделие №	Количество волокон	Изготовлено по заказу	233.5	105.9	Ø250 ± 15	0.07	1.90	Арамидная пряжа	0.38	9.65	Нет	2700	20	-	145	193
	M9W830	6 (1x6)		233.5	105.9					0.38	9.65						
	M9W831	12 (2x6)		233.5	105.9					0.38	9.65						
	M9W832	24 (4x6)		233.5	105.9					0.38	9.65						
	M9W834	48 (4x12)*		332.0	150.6					0.48	12.18						



Конструкция: 6 волоконных каналов на трубку, кабелюванных с заполнителями. *12 волоконных каналов на трубку

M9 • Модульная конструкция • Многомодовые кабели типа 50/125, класс 4

Синтетическая тиксотропная гелевая конструкция • Общая водоблокирующая лента • Черная оболочка типа МДНГ/ОСНК (FRNC/LSNH)

70°C	Изделие №	Количество волокон	Изготовлено по заказу	233.5	105.9	Ø 250 ± 15	0.07	1.90	Арамидная пряжа	0.38	9.65	Нет	2700	20	-	145	193
	M97537	2 (2x1)**		233.5	105.9					0.38	9.65						
	M9A830	6 (1x6)		233.5	105.9					0.38	9.65						
	M9A831	12 (2x6)		233.5	105.9					0.38	9.65						
	M9A832	24 (4x6)		233.5	105.9					0.48	12.18						
	M9A834	48 (4x12)*		332.0	150.6												



Конструкция: 6 волоконных каналов на трубку, кабелюванных с заполнителями. *12 волокон на трубку, **1 волокно на трубку

M9C • Модульная конструкция • Многомодовые кабели типа 50/125, класс 4

Синтетическая тиксотропная гелевая конструкция • Общая водоблокирующая лента • Черная оболочка типа МДНГ/ОСНК (FRNC/LSNH)

70°C	Изделие №	Количество волокон	Изготовлено по заказу	233.5	105.9	Ø 250 ± 15	0.07	1.90	Арамидная пряжа	0.38	9.65	Нет	2700	20	-	145	193
	M9C830	6 (1x6)		233.5	105.9					0.38	9.65						
	M9C831	12 (2x6)		233.5	105.9					0.38	9.65						
	M9C832	24 (4x6)		233.5	105.9					0.38	9.65						
	M9C834	48 (4x12)*		332.0	150.6					0.48	12.18						



Конструкция: 6 волоконных каналов на трубку, кабелюванных с заполнителями. *12 волоконных каналов на трубку

Имеются кабели с количеством волоконных каналов от 1 до 144 и со всеми типами стеклянной оболочки.

Волоконно-оптические кабели модульной конструкции серии RiserLite® для применения в помещении и снаружи#

Одномодовые и многомодовые для вертикальной прокладки, низкодымные безгалогеновые (продолжение)

Типы стекла и спецификации	UOM	Одномодовые волокна*	Многомодовые кабели, класс 4	Многомодовые кабели, класс 5
Длина рабочих волн (диапазон КВ), нм	нм	1310	850	850
Длина рабочих волн (диапазон ДВ), нм	нм	1550	1300	1300
Минимальная полоса пропускания (OFL) в диапазоне КВ при накачке с модовым переполнением	МГц-км	-	500	1500
Минимальная полоса пропускания (OFL) в диапазоне ДВ при накачке с модовым переполнением	МГц-км	-	500	500
Минимальная полоса пропускания лазера (диапазон КВ)	МГц-км	-	510	2000
Минимальная полоса пропускания лазера (диапазон ДВ)	МГц-км	-	500	500
Максимальное затухание сигнала в диапазоне КВ, дб/км	db/km	0.4	3.0	3.0
Максимальное затухание сигнала в диапазоне ДВ, дб/км	db/km	0.3	1.0	1.0
Быстрая связь через канал сети Ethernet с частотой 100 Мб/с осуществляется на длине волны 850 нм	м	-	300	300
Быстрая связь через канал сети Ethernet с частотой 100 Мб/с осуществляется на длине волны 1310 нм	м	5000	2000	2000
Быстрая связь через канал сети Ethernet с частотой 1 Гб/с осуществляется на длине волны 850 нм	м	-	600	1000**
Быстрая связь через канал сети Ethernet с частотой 1 Гб/с осуществляется на длине волны 1310 нм	м	5000	600	600
Быстрая связь через канал сети Ethernet с частотой 10 Гб/с осуществляется на длине волны 850 нм	м	-	82	300
Быстрая связь через канал сети Ethernet с частотой 10 Гб/с осуществляется на длине волны 1310 нм	м	10000	300	300

Имеются кабели с количеством волоконных каналов от 1 до 144 и со всеми типами стекловолокна

* Низкий водяной пик в одномодовом режиме, подходит для использования в системах грубого мультиплексирования с разделением сигналов по длине волны (CWDM) и соответствует требованиям документа Международного союза электросвязи (МСЭ) ITU G.652.c/d.

** > 200 м для инженерно-технических каналов

OFL: накачка с модовым переполнением (Overfilled Launch) Полоса пропускания лазера: эффективная модальная полоса пропускания, определяемая спецификациями по выполнению ограниченного модового возбуждения (RML) или дифференциальной модовой задержки (DMD)

Имеются в наличии другие конструкции кабелей и типы волоконных каналов с количеством до 144 включительно.

Минимальный заказ каждой кабельной конструкции – 1000 метров. Длинные объемные катушки изготавливаются по заказу.

Рабочая температура: от -40°С до +70°С

Кабель для управления двигательными установками

300/500V, 180°C

Описание	Изделие №	Количество проводников (CDR)	Стандартная длина кабеля		Масса стандартной единицы изделия		Проводник (витой). Номинальный диаметр. Сопротивление постоянному току (DCR)	Номинальный наружный диаметр проводника		Экранирующие материалы. Номинальное сопротивление постоянному току (DCR)	Номинальный наружный диаметр		Применение
			Фут	м	Фунт	кг		AWG	Поперечное сечение, мм ²		дюйм	мм	

180°C • Кабели серии 18 - 8 AWG • Многопроводочная луженая медь • Внутренняя оболочка типа FEP • Оплетка гальванизированного стального проводника

Изоляция типа PTFE • Наружная прозрачная оболочка FEP

GL 7334077 NH

Неэкранированные кабели

На промышленных участках с высокими температурами и более жесткими требованиями к механической прочности, например в
 - Судостроительной промышленности
 - Технике моторов и турбин
 - Машиностроении



экран стальной проволокой

SHO0001	2	3280	1000	156.5	71.0	(24x0.20) TC	18	0.75			0.284	6.30
SHO0002	3	3280	1000	194.0	88.0	(24x0.20) TC	18	0.75			0.260	6.60
SHO0003	5	3280	1000	291.0	132.0	(24x0.20) TC	18	0.75			0.287	7.30
SHO0004	2	3280	1000	191.8	87.0	(32x0.20) TC	17	1.00			0.256	6.50
SHO0005	3	3280	1000	262.3	119.0	(32x0.20) TC	17	1.00			0.268	6.80
SHO0006	4	3280	1000	286.6	130.0	(32x0.20) TC	17	1.00			0.287	7.30
SHO0007	2	3280	1000	218.3	99.0	(30x0.25) TC	16	1.50			0.280	7.10
SHO0008	3	3280	1000	269.0	122.0	(30x0.25) TC	16	1.50			0.291	7.40
SHO0009	4	3280	1000	310.8	141.0	(30x0.25) TC	16	1.50			0.315	8.00
SHO0010	5	3280	1000	379.2	172.0	(30x0.25) TC	16	1.50			0.339	8.60
SHO0011	7	3280	1000	474.0	215.0	(30x0.25) TC	16	1.50			0.366	9.30
SHO0012	12	3280	1000	868.6	394.0	(30x0.25) TC	16	1.50			0.465	11.80
SHO0013	2	3280	1000	328.5	149.0	(50x0.25) TC	14	2.50			0.327	8.30
SHO0014	3	3280	1000	432.1	196.0	(50x0.25) TC	14	2.50			0.343	8.70
SHO0015	4	3280	1000	540.1	245.0	(50x0.25) TC	14	2.50			0.370	9.40
SHO0016	5	3280	1000	665.8	302.0	(50x0.25) TC	14	2.50			0.406	10.30
SHO0017	7	3280	1000	806.9	366.0	(50x0.25) TC	14	2.50			0.437	11.10
SHO0018	2	3280	1000	487.2	221.0	(56x0.30) TC	12	4			0.394	10.00
SHO0019	3	3280	1000	634.9	288.0	(56x0.30) TC	12	4			0.413	10.50
SHO0020	4	3280	1000	787.0	357.0	(56x0.30) TC	12	4			0.449	11.40
SHO0021	5	3280	1000	1018.5	462.0	(56x0.30) TC	12	4			0.488	12.40
SHO0022	2	3280	1000	608.5	276.0	(84x0.30) TC	10	6			0.492	12.50
SHO0023	3	3280	1000	840.0	381.0	(84x0.30) TC	10	6			0.520	13.20
SHO0024	4	3280	1000	1036.2	470.0	(84x0.30) TC	10	6			0.563	14.30
SHO0025	2	3280	1000	877.4	398.0	(80x0.40) TC	8	10			0.602	15.30
SHO0026	3	3280	1000	1212.5	550.0	(80x0.40) TC	8	10			0.638	16.20
SHO0027	4	3280	1000	1538.8	698.0	(80x0.40) TC	8	10			0.697	17.70

TC = луженая медь • DCR = сопротивление постоянному току

Кабель для управления двигательными установками

300/500V, 180°C

Описание	Изделие №	Количество проводников (CDR)	Стандартная длина кабеля		Масса стандартной единицы изделия		Проводник (витой). Номинальный диаметр. Сопротивление постоянному току (DCR)	Номинальный наружный диаметр проводника		Экранирующие материалы. Номинальное сопротивление постоянному току (DCR)	Номинальный наружный диаметр		Применение
			Фут	м	Фунт	кг		AWG	Поперечное сечение, мм²		дюйм	мм	

180°C • Кабели серии 18 - 8 AWG • Многопроводный проводник из луженой меди • Внутренняя оболочка из импрегнированной стекло-волоконной пряжи • Оплетка гальванизированного стального проводника

Изоляция типа PTFE

GL 6371373 HH

Неэкранированные кабели

На промышленных участках с высокими температурами и более жесткими требованиями к механической прочности, например в
 - Судостроительной промышленности
 - Технике моторов и турбин
 - Машиностроении

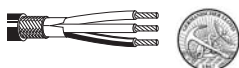

Стальной проводный экран

SHO0028	2	3280	1000	108.0	49.0	(24x0.20) TC	18	0.75	0.193	4.90
SHO0029	3	3280	1000	152.1	69.0	(24x0.20) TC	18	0.75	0.201	5.10
SHO0030	5	3280	1000	207.2	94.0	(24x0.20) TC	18	0.75	0.240	6.10
SHO0031	2	3280	1000	134.5	61.0	(32x0.20) TC	17	1.00	0.205	5.20
SHO0032	3	3280	1000	180.8	82.0	(32x0.20) TC	17	1.00	0.217	5.50
SHO0033	4	3280	1000	207.2	94.0	(32x0.20) TC	17	1.00	0.236	6.00
SHO0034	2	3280	1000	185.2	84.0	(30x0.25) TC	16	1.50	0.224	5.70
SHO0035	3	3280	1000	220.5	100.0	(30x0.25) TC	16	1.50	0.240	6.10
SHO0036	4	3280	1000	260.1	118.0	(30x0.25) TC	16	1.50	0.260	6.60
SHO0037	5	3280	1000	313.1	142.0	(30x0.25) TC	16	1.50	0.287	7.30
SHO0038	7	3280	1000	379.2	172.0	(30x0.25) TC	16	1.50	0.315	8.00
SHO0039	12	3280	1000	612.9	278.0	(30x0.25) TC	16	1.50	0.413	10.50
SHO0040	2	3280	1000	231.5	105.0	(50x0.25) TC	14	2.50	0.268	6.80
SHO0041	3	3280	1000	308.6	140.0	(50x0.25) TC	14	2.50	0.283	7.20
SHO0042	4	3280	1000	383.6	174.0	(50x0.25) TC	14	2.50	0.315	8.00
SHO0043	5	3280	1000	471.8	214.0	(50x0.25) TC	14	2.50	0.343	8.70
SHO0044	7	3280	1000	575.4	261.0	(50x0.25) TC	14	2.50	0.374	9.50
SHO0045	2	3280	1000	348.3	158.0	(56x0.30) TC	12	4	0.327	8.30
SHO0046	3	3280	1000	454.1	206.0	(56x0.30) TC	12	4	0.354	9.00
SHO0047	4	3280	1000	562.2	255.0	(56x0.30) TC	12	4	0.390	9.90
SHO0048	5	3280	1000	729.7	331.0	(56x0.30) TC	12	4	0.425	10.80
SHO0049	2	3280	1000	436.5	198.0	(84x0.30) TC	10	6	0.382	9.70
SHO0050	3	3280	1000	599.7	272.0	(84x0.30) TC	10	6	0.409	10.40
SHO0051	4	3280	1000	740.7	336.0	(84x0.30) TC	10	6	0.461	11.70
SHO0052	2	3280	1000	632.7	287.0	(80x0.40) TC	8	10	0.520	13.20
SHO0053	3	3280	1000	868.6	394.0	(80x0.40) TC	8	10	0.555	14.10
SHO0054	4	3280	1000	1106.7	502.0	(80x0.40) TC	8	10	0.614	15.60

TC = луженая медь • DCR = сопротивление постоянному току

Приборные и коммуникационные кабели

250V, 90°C

Описание	Изделие №	Количество проводников (CDR)	Стандартная длина кабеля		Масса стандартной единицы изделия		Проводник (витой). Номинальный диаметр. Сопротивление постоянному току (DCR)	Номинальный наружный диаметр проводника		Экранирующие материалы. Номинальное сопротивление постоянному току (DCR)	Номинальный наружный диаметр		Применение
			Фут	м	Фунт	кг		AWG	Поперечное сечение, мм ²		дюйм	мм	

90°C • 18 AWG • Многопроволочный медный нелуженый проводник • Витая пара • Флисовая ткань • Общий экран из нелуженой меди

Изоляция типа TPE-E-112 • Черная оболочка типа TPE-O-107

GL 2067604 HH

Общий экран из медного проводника (BC)

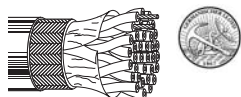
В промышленных областях, например в
- Судостроительной промышленности
- Машиностроении

SHO0055	1	3280	1000	167.5	76.0	(7x0.36) BC	18	0.75	0.252	6.40		
SHO0056	2	3280	1000	227.1	103.0	(7x0.36) BC	18	0.75	0.280	7.10		
SHO0057	4	3280	1000	401.2	182.0	(7x0.36) BC	18	0.75	0.402	10.20		
SHO0058	7	3280	1000	573.2	260.0	(7x0.36) BC	18	0.75	0.492	12.50		
SHO0059	10	3280	1000	745.2	338.0	(7x0.36) BC	18	0.75	0.563	14.30		
SHO0060	14	3280	1000	987.7	448.0	(7x0.36) BC	18	0.75	0.646	16.40		
SHO0061	19	3280	1000	1239.0	562.0	(7x0.36) BC	18	0.75	0.713	18.10		
SHO0062	24	3280	1000	1567.5	711.0	(7x0.36) BC	18	0.75	0.815	20.70		

BC = медь без покрытия • DCR = сопротивление постоянному току

Питание и управление и контроль

300/500V, 90°C

Описание	Изделие №	Количество проводников (CDR)	Стандартная длина кабеля		Масса стандартной единицы изделия		Проводник (витой). Номинальный диаметр. Сопротивление постоянному току (DCR)	Номинальный наружный диаметр проводника		Экранирующие материалы. Номинальное сопротивление постоянному току (DCR)	Номинальный наружный диаметр		Применение
			Фут	м	Фунт	кг		AWG	Поперечное сечение, мм²		дюйм	мм	

90°C • Кабели серии 16 - 2 AWG • Многопроволочный медный нелуженый проводник • Флисовая ткань

Изоляция типа TPE-E-112 • Черная оболочка типа TPE-O-107

GL 3264106 NH

Неэкранированные кабели

В промышленных областях, например в
- Судостроительной промышленности
- Машиностроении

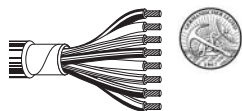

SHO0063	2	3280	1000	158.7	72.0	(7x0.52) BC	16	1.50	0.256	6.50
SHO0064	3	3280	1000	194.0	88.0	(7x0.52) BC	16	1.50	0.268	6.80
SHO0065	4	3280	1000	235.9	107.0	(7x0.52) BC	16	1.50	0.291	7.40
SHO0066	5	3280	1000	284.4	129.0	(7x0.52) BC	16	1.50	0.315	8.00
SHO0067	7	3280	1000	361.6	164.0	(7x0.52) BC	16	1.50	0.339	8.60
SHO0068	10	3280	1000	524.7	238.0	(7x0.52) BC	16	1.50	0.425	10.80
SHO0069	14	3280	1000	690.0	313.0	(7x0.52) BC	16	1.50	0.476	12.10
SHO0070	19	3280	1000	892.9	405.0	(7x0.52) BC	16	1.50	0.524	13.30
SHO0071	24	3280	1000	1161.8	527.0	(7x0.52) BC	16	1.50	0.654	16.60
SHO0072	2	3280	1000	233.7	106.0	(7x0.68) BC	14	2.50	0.303	7.70
SHO0073	3	3280	1000	295.4	134.0	(7x0.68) BC	14	2.50	0.319	8.10
SHO0074	4	3280	1000	423.3	192.0	(7x0.68) BC	14	2.50	0.346	8.80
SHO0075	5	3280	1000	443.1	201.0	(7x0.68) BC	14	2.50	0.378	9.60
SHO0076	2	3280	1000	324.1	147.0	(56x0.30) BC	12	4	0.343	8.70
SHO0077	3	3280	1000	412.3	187.0	(56x0.30) BC	12	4	0.362	9.20
SHO0078	4	3280	1000	535.7	243.0	(56x0.30) BC	12	4	0.409	10.40
SHO0079	2	3280	1000	465.2	211.0	(84x0.30) BC	10	6	0.406	10.30
SHO0080	3	3280	1000	597.4	271.0	(84x0.30) BC	10	6	0.429	10.90
SHO0081	4	3280	1000	745.2	338.0	(84x0.30) BC	10	6	0.469	11.90
SHO0082	2	3280	1000	826.7	375.0	(80x0.40) BC	8	10	0.555	14.10
SHO0083	3	3280	1000	1073.6	487.0	(80x0.40) BC	8	10	0.594	15.10
SHO0084	4	3280	1000	1239.0	562.0	(80x0.40) BC	8	10	0.654	16.60
SHO0085	3	3280	1000	1560.9	708.0	(126x0.40) BC	6	16	0.697	17.70
SHO0086	3	3280	1000	2376.6	1078.0	(196x0.40) BC	4	25	0.846	21.50
SHO0087	3	3280	1000	3871.3	1756.0	(276x0.40) BC	2	35	0.996	25.30

BC = медь без покрытия • DCR = сопротивление постоянному току

Питание и управление и контроль

300/500V, 90°C

Описание	Изделие №	Количество проводников (CDR)	Стандартная длина кабеля		Масса стандартной единицы изделия		Проводник (витой). Номинальный диаметр. Сопротивление постоянному току (DCR)	Номинальный наружный диаметр проводника		Экранирующие материалы. Номинальное сопротивление постоянному току (DCR)	Номинальный наружный диаметр		Применение
			Фут	м	Фунт	кг		AWG	Поперечное сечение, мм ²		дюйм	мм	

90°C • Кабели серии 18 - 8 AWG • Многопроводочный медный нелуженый проводник • Флисовая ткань • Общий экран из нелуженой меди

Изоляция типа TPE-E-112 • Черная оболочка типа TPE-O-107

GL 2067504 NH

Общий экран из медного проводника (BC)

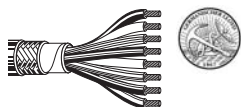
В промышленных областях, например в
- Судостроительной промышленности
- Машиностроении

SHO0098	2	3280	1000	227.1	103.0	(7x0.52) BC	16	1.50			0.280	7.10	
SHO0099	3	3280	1000	266.8	121.0	(7x0.52) BC	16	1.50			0.295	7.50	
SHO0100	4	3280	1000	321.9	146.0	(7x0.52) BC	16	1.50			0.319	8.10	
SHO0101	5	3280	1000	348.3	158.0	(7x0.52) BC	16	1.50			0.346	8.80	
SHO0102	7	3280	1000	436.5	198.0	(7x0.52) BC	16	1.50			0.370	9.40	
SHO0103	10	3280	1000	637.1	289.0	(7x0.52) BC	16	1.50			0.461	11.70	
SHO0104	12	3280	1000	743.0	337.0	(7x0.52) BC	16	1.50			0.492	12.50	
SHO0105	14	3280	1000	815.7	370.0	(7x0.52) BC	16	1.50			0.508	12.90	
SHO0106	16	3280	1000	932.5	423.0	(7x0.52) BC	16	1.50			0.543	13.80	
SHO0107	19	3280	1000	1053.8	478.0	(7x0.52) BC	16	1.50			0.563	14.30	
SHO0108	24	3280	1000	1342.6	609.0	(7x0.52) BC	16	1.50			0.654	16.60	
SHO0109	2	3280	1000	326.3	148.0	(7x0.68) BC	14	2.50			0.323	8.20	
SHO0110	3	3280	1000	392.4	178.0	(7x0.68) BC	14	2.50			0.346	8.80	
SHO0111	4	3280	1000	476.2	216.0	(7x0.68) BC	14	2.50			0.378	9.60	
SHO0112	2	3280	1000	445.3	202.0	(56x0.30) BC	12	4			0.374	9.50	
SHO0113	3	3280	1000	533.5	242.0	(56x0.30) BC	12	4			0.394	10.00	
SHO0114	4	3280	1000	705.5	320.0	(56x0.30) BC	12	4			0.449	11.40	
SHO0115	2	3280	1000	615.1	279.0	(84x0.30) BC	10	6			0.437	11.10	
SHO0116	3	3280	1000	747.4	339.0	(84x0.30) BC	10	6			0.461	11.70	
SHO0117	4	3280	1000	948.0	430.0	(84x0.30) BC	10	6			0.508	12.90	
SHO0145	2	3280	1000	1104.5	501.0	(80x0.40) BC	8	10			0.594	15.10	
SHO0146	4	3280	1000	1505.7	683.0	(80x0.40) BC	8	10			0.701	17.80	

BC = медь без покрытия • DCR = сопротивление постоянному току

Питание и управление и контроль

300/500V, 90°C

Описание	Изделие №	Количество проводников (CDR)	Стандартная длина кабеля		Масса стандартной единицы изделия		Проводник (витой). Номинальный диаметр. Сопротивление постоянному току (DCR)	Номинальный наружный диаметр проводника		Экранирующие материалы. Номинальное сопротивление постоянному току (DCR)	Номинальный наружный диаметр		Применение
			Фут	м	Фунт	кг		AWG	Поперечное сечение, мм²		дюйм	мм	

90°C • Кабели серии 18 - 8 AWG • Многопроводочный медный нелуженый проводник • Флисовая ткань • Общий экран из нелуженой меди

Изоляция типа TPE-E-112 • Черная оболочка типа TPE-O-107

GL 2067504 NH

Общий экран из медного проводника (BC)

В промышленных областях, например в
- Судостроительной промышленности
- Машиностроении

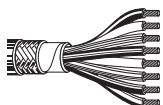

SHO0088	2	3280	1000	167.5	76.0	(7x0.36) BC	18	0.75	0.252	6.40
SHO0089	3	3280	1000	187.4	85.0	(7x0.36) BC	18	0.75	0.264	6.70
SHO0090	5	3280	1000	229.3	104.0	(7x0.36) BC	18	0.75	0.299	7.60
SHO0091	7	3280	1000	280.0	127.0	(7x0.36) BC	18	0.75	0.319	8.10
SHO0092	10	3280	1000	390.2	177.0	(7x0.36) BC	18	0.75	0.386	9.80
SHO0093	12	3280	1000	440.9	200.0	(7x0.36) BC	18	0.75	0.413	10.50
SHO0094	14	3280	1000	493.8	224.0	(7x0.36) BC	18	0.75	0.429	10.90
SHO0095	16	3280	1000	546.7	248.0	(7x0.36) BC	18	0.75	0.449	11.40
SHO0096	19	3280	1000	612.9	278.0	(7x0.36) BC	18	0.75	0.465	11.80
SHO0097	24	3280	1000	749.6	340.0	(7x0.36) BC	18	0.75	0.524	13.30

90°C • Кабели СЕРИИ 6 AWG - 3/0 MCM • Многопроводочный медный нелуженый проводник • Экран из нелуженой меди

Изоляция типа TPE-E-112 • Черная оболочка типа TPE-O-107

Общий экран из медного проводника (BC)

Для внутренней проводки, например в
- Судостроительной промышленности
- Машиностроении



SHO0119	1	3280	1000	593.0	269.0	(126x0.40) BC	6	16	0.398	10.10
SHO0120	1	3280	1000	837.7	380.0	(196x0.40) BC	4	25	0.457	11.60
SHO0121	1	3280	1000	1188.3	539.0	(276x0.40) BC	2	35	0.547	13.90
SHO0122	1	3280	1000	1554.2	705.0	(392x0.40) BC	1	50	0.610	15.50
SHO0123	1	3280	1000	2090.0	948.0	(556x0.50) BC	2/0	70	0.685	17.40
SHO0124	1	3280	1000	2788.8	1265.0	(470x0.50) BC	3/0	95	0.819	20.80

BC = медь без покрытия • DCR = сопротивление постоянному току

Примечания



Кабельные сборки

Оглавление

Кабельные сборки	Стр.
Введение	8.2
Коаксиальные кабельные сборки	8.3 – 8.5
Видео шнуры	8.3
Кабели типа RGB для коммутационных устройств	8.4
Триаксиальные кабели	8.5
Кабельные сборки из скрученных парных и волоконно-оптических кабелей	8.6
Кабели серии CatSnake™	8.6
Волоконно-оптические кабельные узлы для камер телевидения высокой четкости (ТВЧ) (типа SMPTE 311)	8.6



Примечание: для отделения десятичных разрядов чисел во всех языковых версиях каталога Belden EMEA Master Catalog используется точка.

Пожалуйста, ознакомьтесь с «Правилами использования каталога» на стр. 23.22.

Введение

Совершенство во всем

В системах ТВЧ всем требуется получение высоких технических характеристик, о которых и мечтать не смеют конкуренты, в течение всего срока эксплуатации оборудования, а также аналогичное качество, долговечность техники и личное профессиональное удовлетворение. Сборки Brilliance разработаны и оптимизированы для HDTV. Это требует от кабеля соответствие наивысшим стандартам для обеспечения стабильно высоких характеристик в течение длительного срока службы. Попросту говоря, кабели компании Belden одни из самых лучших – это доказанный факт, который отлично подтверждается серией изделий, демонстрирующих рекордные технические характеристики и имеющие еще лучшие гарантийные свойства кабельных сборок группы Brilliance.

Благодаря идеальной точности выполнения монтажных работ в соответствии с предъявляемыми в каждом отдельном случае требованиями к проведению жестких и проверенных методов испытаний, вдобавок к использованию в компании Belden монтажных технологий типа Installable Performance потребителям надолго гарантированы непревзойденные результаты применения названного вида продукции.

Основные области применения

- Мониторы с высокой разрешающей способностью
- Проекционные изображения
- Передвижные телевизионные станции
- Конечные станции систем спутниковой связи
- Видео сети
- КТВ
- Профессиональное Ethernet-аудиосистемы

Особенности

- **1505F:** этот кабель является целевым продуктом для применения в качестве видеоснуров и представляет собой коаксиальный кабель с чрезвычайно хорошими гибкостными свойствами, разработанный компанией Belden согласно требованиям, предъявляемым к кабелям, подключаемым к коммутационным панелям в цифровых системах. Кабель 1505F имеет мягкую матовую ПВХ оболочку, покрывающую две луженые медные оплетки с уникальным компактным витым центральным проводником. Это сочетает гибкость витой структуры со стабильностью и RL-эффективностью одиночной жилы. Кабель 1505F полностью протестирован ГКЧ до 4.5 ГГц.
- **Малый уровень потерь мощности отраженного сигнала (RL):** используйте запасом требований по этой характеристике! Компания Belden обеспечивает показатели потерь мощности отраженного сигнала (RL) заметно ниже уровня

Полоса пропускания частот

Для радио- телевидения требуется быстрое развитие технического оборудования. Кабельные сборки серии Brilliance обеспечивают самые широкие возможности для технического развития вне зависимости от требуемой величины полосы пропускания частот. Продукция компании Belden отличается самыми лучшими в своем классе значениями величины потерь мощности отраженного сигнала, что проверялось в диапазоне частот 4.5 ГГц в течение всего времени выполнения монтажных и контрольных работ, и даже после упаковки соответствующих изделий.

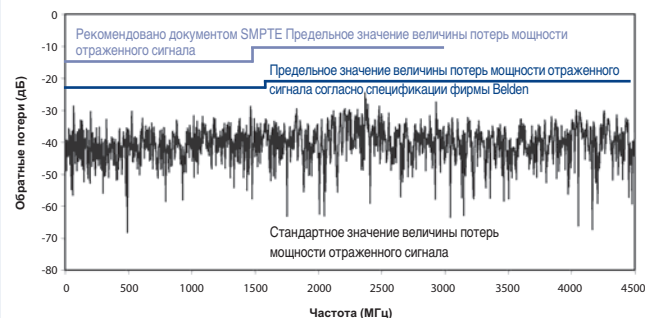

требований, предусмотренных в документе SMPTE 292M -15дБ. Продукция компании Belden имеет самые лучшие значения величины потери мощности отраженного сигнала в своем классе изделий.

- **Исключительная гибкость и превосходный срок службы:** в условиях периодического растягивания, сгибания, кручения и давления характеристики кабелей могут быстро подвергнуться отклонениям от требуемых значений, что приводит к снижению качества передачи сигналов или даже к нарушению целостности самих кабелей. С целью исключения такого рода проблем компания Belden относительно всех своих кабельных сборок серии Brilliance обеспечивает надежные технические характеристики и улучшенные гибкостные свойства. Устойчивая к истиранию оболочка повышает степень защиты и гибкостных свойств.
- **Спротивляемость раздавливанию:** способствует улучшению изгибательных/гибкостных свойств, и при этом не происходит выталкивания центрального проводника или повреждения присоединенного оборудования – т.е. идеально для монтажа с жесткими условиями работы.

Высокая сопротивляемость раздавливанию обеспечивается пеным полиэтиленом высокой плотности. Продукция компании Belden в два раза более устойчивая к раздавливанию, чем аналогичные коммерчески доступные изделия. Это означает, что предлагаемые кабели менее подвержены изменениям величины диаметра в процессе монтажных работ и при их эксплуатации, в результате чего имеет место минимальное уменьшение величин импеданса и потерь мощности отраженного сигнала.

Разъемы

Кабельные сборки серии Brilliance изготавливаются с использованием разъемов имеющих действительное значение волнового сопротивления 75 Ом и обеспечивающих стабильные технические характеристики на самом высоком уровне их значений. Разъемы с номинальным значением волнового сопротивления 75 Ом могут приводить к повышению частоты появления ошибочных битов (BER = Bit Error Rate) и существенно снижать величину дальности передачи.

Belden в совершенстве дополняет такие инновационные продукты, как триаксиальные коннекторы ADC ProAx™ и следующее поколение коннекторов для HDTV-камер Neutrik OpticalCon®. Предлагаемая группа изделий от компании Belden представлена тремя однокомпонентными разъемами, приспособленными для зачистки кабелей и приспособленными для обжатия кабелей, позволяющим быстро соединять кабели.

Высококачественные разъемы типов BNC, RCA и F, рекомендованные для коммутационных кабелей типа RGB, существуют в исполнении из латуни и из никеля с никелированными центральными штыревыми контактами. Кроме того, они имеют две точки обжатия, в которых используемый разъем прикрепляется к соответствующему коаксиальному кабелю и удерживается в таком состоянии. С двумя точками обжатия и при условии наличия на соединителе контрольного окошка, в связи с чем уже была сделана заявка на патент, выполнение монтажа такого разъема заметно упрощается.

С целью обеспечения удовлетворения потребностей рынка компания Belden может поставлять кабельные сборки серии Brilliance с другими разъемами широко известных торговых марок.

Наличие

Большой ассортимент есть на складах дистрибьюторов. Если Вам требуется кабель для нового или нестандартного применения, или же если в данном разделе каталога не нашлось кабельной сборки, соответствующей Вашим техническим требованиям, свяжитесь со службой поддержки компании по тел. +31-77-3875-414 или по электронной почте по адресу techsupport.venlo@belden.com. Представительство в Москве: +7 495 660 90 03 Электронная почта: info@belden.ru

Соответствующая литература

Брошюра по функциональности

CB002: Комплекты аудио/видеокабелей

ProAx™ – торговый знак компании ADC Krone.
OpticalCon® – торговый знак компании Neutrik.

Коаксиальные кабельные сборки

Видео шнуры

Изделие №	Тип разъема (штепсель-гнездо)	Стандартная длина		Масса стандартной единицы продукции		Провод. Кабель типа AWG (витой). Номинальное сопротивление постоянному току (DCR)	Номинальный внешний диаметр изоляции		Экранирующие материалы. Номинальное сопротивление постоянному току (DCR)	Номинальный внешний диаметр		Ном. импед. (Ω)	Номинальная скорость распространения	Номинальная емкость		Номинальное затухание сигнала		
		фут	м	фунт	кг		дюйм	мм		дюйм	мм			пФ/фут.	пФ/м	МГц	дБ/100 фут	дБ/100 м

Кабельные сборки серии Brilliance • Кабель типа 1505F для ТВЧ/SDI • Разъемы-соединители типов BNC, RCA или F на обоих концах кабелей • 75-Ом супергибкий собранный цветной кабельный узел типа Superflex для радио-телесистем с двумя разгрузочными рельефными элементами

Цифровые видео- и ТВЧ-сигналы передаются на более высоких частотах, и использование комбинированных кабелей оказывается более эффективным даже с целью обеспечения лучшей четкости изображения. Для удовлетворения требований к высокой частоте и возможности большего числа востребованных видов применения, таких как VGA высокого разрешения на больших экранах, HDTV, Hi-Res CAD, анимация, редактирование и спецэффекты, в Belden используется крайне популярный кабель 1505F, который имеет оптимальную структуру для таких высоких требований. Линейка Belden включает в себя высокоэффективные профессиональные коннекторы с исключительной силой растяжения и минимальной потерей сигнала. Они идеально подходят для коммутационных систем, соединений, выполняемых в стойках, внестудийных фургонах, конечных станциях систем спутниковой связи, КТВ и т.д.

Пенная изоляция типа HDPE с накачкой газом • ПВХ-оболочка (матовая черная, красная, зеленая, синяя, желтая, белая, фиолетовая, оранжевая)																	
1.6	0.5	0.18	0.08	22 AWG	0.145	3.68	Двойная оплетка 95% из медного луженого провода (TC), 7.8 Ом/км***	0.242	6.15	75	80%	17.0	55.7	1	0.2	0.7	
3.3	1.0	0.26	0.12	0.79 мм											3.6	0.5	1.6
6.6	2.0	0.43	0.19	(7x29) BC											10	0.9	2.9
9.8	3.0	0.59	0.27	47.8 Ω/км*											71.5	2.5	8.2
16.4	5.0	0.92	0.42	40.0 Ω/км**											135	3.5	11.5
19.7	6.0	1.09	0.49												270	5.1	16.7
49.2	15.0	2.58	1.17												360	6.0	19.7
65.6	20.0	3.40	1.54												540	7.4	24.3
98.4	30.0	5.06	2.29												720	8.7	28.5
147.6	45.0	7.54	3.42												750	8.9	29.2
															1000	10.5	34.4
															1500	13.3	43.6
															2250	16.9	55.4
															3000	20.3	66.6



Величина потерь мощности отраженного сигнала в диапазоне частот 5–3,000 МГц: ≥ 15 дБ

Типов 1505F BNC-BNC • для аналогового и цифрового видео, соединительных шнуров, CCTV, Uplink/Downlink портов спутниковой связи и телекоммуникаций

CA00100...	Длина	Цвета								
		Фиолетовый	Черный	Красный	Зеленый	Синий	Желтый	Белый	Оранжевый	
	0.5	00C0D5	01C0D5	02C0D5	03C0D5	04C0D5	05C0D5	06C0D5	07C0D5	
	1.0	00C1	01C1	02C1	03C1	04C1	05C1	06C1	07C1	
	2.0	00C2	01C2	02C2	03C2	04C2	05C2	06C2	07C2	
	3.0	00C3	01C3	02C3	03C3	04C3	05C3	06C3	07C3	
	5.0	00C5	01C5	02C5	03C5	04C5	05C5	06C5	07C5	
	6.0	00C6	01C6	02C6	03C6	04C6	05C6	06C6	07C6	
	15.0	00C15	01C15	02C15	03C15	04C15	05C15	06C15	07C15	
	20.0	00C20	01C20	02C20	03C20	04C20	05C20	06C20	07C20	
	30.0	00C30	01C30	02C30	03C30	04C30	05C30	06C30	07C30	
	45.0	00C45	01C45	02C45	03C45	04C45	05C45	06C45	07C45	

Пример № части CA00100 00C0D5
Типа 1505F BNC-BNC, 0.5 м, фиолетовый

Тип 1505F RCA-RCA • Для аудио- или видеосистем, проекторов, динамика сверхнизких частот цифровых аудиосистем (S/PDIF), аналоговых аудио- и комбинированных видеосистем

CA00101...	Длина	Цвета								
		Фиолетовый	Черный	Красный	Зеленый	Синий	Желтый	Белый	Оранжевый	
	0.5	00C0D5	01C0D5	02C0D5	03C0D5	04C0D5	05C0D5	06C0D5	07C0D5	
	1.0	00C1	01C1	02C1	03C1	04C1	05C1	06C1	07C1	
	2.0	00C2	01C2	02C2	03C2	04C2	05C2	06C2	07C2	
	3.0	00C3	01C3	02C3	03C3	04C3	05C3	06C3	07C3	
	5.0	00C5	01C5	02C5	03C5	04C5	05C5	06C5	07C5	
	6.0	00C6	01C6	02C6	03C6	04C6	05C6	06C6	07C6	
	15.0	00C15	01C15	02C15	03C15	04C15	05C15	06C15	07C15	
	20.0	00C20	01C20	02C20	03C20	04C20	05C20	06C20	07C20	
	30.0	00C30	01C30	02C30	03C30	04C30	05C30	06C30	07C30	
	45.0	00C45	01C45	02C45	03C45	04C45	05C45	06C45	07C45	

Пример № части CA00101 00C0D5
Типа 1505F RCA-RCA, 0.5 м, фиолетовый

Тип 1505F F-F • для кабельного ТВ, спутникового оборудования и антенн. РЧ-видеошнуры типа кабельных сборок серии Brilliance можно заказать отдельно.

CA00102...	Длина	Цвета								
		Фиолетовый	Черный	Красный	Зеленый	Синий	Желтый	Белый	Оранжевый	
	0.5	00C0D5	01C0D5	02C0D5	03C0D5	04C0D5	05C0D5	06C0D5	07C0D5	
	1.0	00C1	01C1	02C1	03C1	04C1	05C1	06C1	07C1	
	2.0	00C2	01C2	02C2	03C2	04C2	05C2	06C2	07C2	
	3.0	00C3	01C3	02C3	03C3	04C3	05C3	06C3	07C3	
	5.0	00C5	01C5	02C5	03C5	04C5	05C5	06C5	07C5	
	6.0	00C6	01C6	02C6	03C6	04C6	05C6	06C6	07C6	
	15.0	00C15	01C15	02C15	03C15	04C15	05C15	06C15	07C15	
	20.0	00C20	01C20	02C20	03C20	04C20	05C20	06C20	07C20	
	30.0	00C30	01C30	02C30	03C30	04C30	05C30	06C30	07C30	
	45.0	00C45	01C45	02C45	03C45	04C45	05C45	06C45	07C45	

Пример № части CA00102 00C0D5
Типа 1505F F-F, 0.5 м, фиолетовый

* Сопротивление контура постоянному току • ** Сопротивление постоянному току, внутренний проводник • *** Сопротивление постоянному току, внешний проводник
• DCR = сопротивление постоянному току • M = штырь • F = гнездо • TC = луженая медь (Tinned Copper) • BC = медь без покрытия

Для обеспечения надежной поддержки современных радио- теле вещательных технологий связи можно делать отдельные заказы на сборки серии Brilliance:

- для мобильных студий телевизионного вещания с 179DT BNC-BNC (CA00103)
- в экономичном варианте исполнения - с соединителем типа 1855A BNC-BNC (CA00106)
- для протяженных участков связи - с соединителем типа 1505A BNC-BNC (CA00109)
- для более протяженных участков связи - с соединителем типа 1694A BNC-BNC (CA00112)

Все эти кабельные сборки серии Brilliance имеются в 10 цветовых вариантах исполнения (тип 1505A в 8 цветовых вариантах). Если Вам требуется какой-то специальный соединитель-разъем, имеется возможность выбора изделий следующих фирм: ADC, Neutrik, Damar+Hagen, Telegaertner.

Рекомендованная цветовая схема:

Красный + черный	Аналоговые аудиосигналы
RGB (красный, зеленый, синий)	Комбинированные видеосигналы
Оранжевый	Цифровые аудиосигналы
Желтый	Композитное видео
Фиолетовый	Цифровые видеосистемы/ ТВЧ-системы

Коаксиальные кабельные сборки

Кабели типа RGB для коммутационных устройств

Изделие №	Тип разъема (штепсель-гнездо)	Стандартная длина		Масса стандартной единицы продукции		Провод. Кабель типа AWG (витой). Номинальное сопротивление постоянному току (DCR)	Номинальный внешний диаметр изоляции		Экранирующие материалы. Номинальное сопротивление постоянному току (DCR)	Номинальный внешний диаметр		Ном. импед. (Ω)	Номинальная скорость распространения	Номинальная емкость		Номинальное затухание сигнала		
		фут	м	фунт	кг		дюйм	мм		дюйм	мм			пФ/фут.	пФ/м	МГц	дБ/100 фут	дБ/100 м

Кабельные сборки серии Brilliance • Кабели типов 1277R (3-коаксиальный) и 1279R (5-коаксиальный) для ТВЧ/SDI • 3 или 5 разъемов BNC на обоих концах • Гибкие кабельные сборки типа RGB с волновым сопротивлением 75-Ом предназначены для применения в радио- и телевещательных системах с разгрузочными рельефными элементами

RGB-кабели используются в применениях формата композитного видео, где видеосигнал разделяется на красный, зеленый и синий элементы, идентифицируемые по соответствующим цветам оболочки кабелей. Сигналы синхронизации (Sync) и кадровой синхронизации (Hold) могут быть внедрены в одну из основных составляющих видеосигнала или передаваться отдельно по четвертому и пятому коаксиальным кабелям. При наличии четвертый коаксиал имеет желтую оболочку, а пятый – черную. Внешняя оболочка ленточки Belden зачищена на 150 мм с обоих концов. Единственная в своем роде структура этих кабелей также делает их идеальными для многоканальной передачи комбинированных видеосигналов, например в системах SDI или ТВЧ (многожильный кабельный жгут для передачи видеосигналов). Данная группа изделий компании Belden является идеальной для мониторов и проекторов с высокой разрешающей способностью изображения, используемых в корпоративных залах заседаний, командных и контрольно-управляющих центрах, многоцелевых аудиториях, домашних театрах и других местах проведения мероприятий и представлений.

Пенная изоляция типа HDPE • Матовая черная ПВХ-оболочка

CA00150 01C1	Разъемы типа BNC-BNC	3.3	1.0	0.24	25 AWG	0.092	2.33	95 %	0.320	8.13	75	80 %	17.0	55.7	5	1.2	3.8
CA00150 01C2		6.6	2.0		0.45 мм		Внешний диаметр	Оплетка серии Duofoil®	0.403	10.24					50	3.7	12.1
CA00150 01C3		9.8	3.0		(Одножильный) медный провод без покрытия (BC)		коаксиального кабеля: 0.114 2.90	из медного луженого провода (TC)							100	4.9	16.1
CA00150 01C6		19.7	6.0												400	9.5	31.2
CA00150 01C15		49.2	15.0												750	13.4	44.0
CA00150 01C20		65.6	20.0												900	15.0	49.2
CA00150 01C30		98.4	30.0												1000	15.8	51.8
CA00150 01C45		147.6	45.0												3000	31.2	102.4

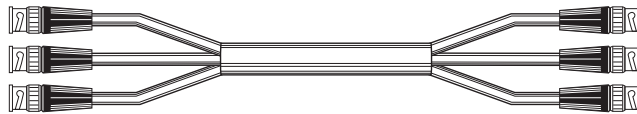

Пенная изоляция типа HDPE • Матовая черная ПВХ-оболочка

CA00151 01C1	Разъемы типа BNC-BNC	3.3	1.0		25 AWG	0.092	2.33	95 %	0.320	8.13	75	80 %	17.0	55.7	5	1.2	3.8
CA00151 01C2		6.6	2.0		0.45 мм		Внешний диаметр	Оплетка серии Duofoil®	0.403	10.24					50	3.7	12.1
CA00151 01C3		9.8	3.0		(Одножильный) медный провод без покрытия (BC)		коаксиального кабеля: 0.114 2.90	из медного луженого провода (TC)							100	4.9	16.1
CA00151 01C6		19.7	6.0												400	9.5	31.2
CA00151 01C15		49.2	15.0												750	13.4	44.0
CA00151 01C20		65.6	20.0												900	15.0	49.2
CA00151 01C30		98.4	30.0												1000	15.8	51.8
CA00151 01C45		147.6	45.0												3000	31.2	102.4

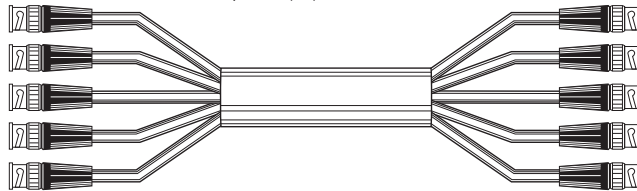

* Сопротивление контура постоянному току • ** Сопротивление постоянному току, внутренний проводник • *** Сопротивление постоянному току, внешний проводник
• DCR = сопротивление постоянному току • M = штырь • F = гнездо • TC = луженая медь (Tinned Copper) • BC = медь без покрытия

Для обеспечения надежной поддержки современных радио- теле вещательных технологий связи можно делать отдельные заказы на сборки серии Brilliance:

	3-коаксиальные кабели - с соединителями типа BNC-BNC	5-коаксиальные кабели - с соединителями типа BNC-BNC
1. то же, но в варианте исполнения серии Banapa Peel®	1281S3 (CA00152)	1281S5 (CA00153)
2. в экономичном варианте исполнения - с соединителем типа 1855A	7787A (CA00154)	7789A (CA00155)
3. для протяженных участков связи - с соединителем типа 1505A	7794A (CA00156)	7796A (CA00157)
4. для более протяженных участков связи - с соединителем типа 1694A	7710A (CA00158)	7712A (CA00159)

Если требуется конкретный коннектор, на выбор доступны следующие марки: ADC, Neutrik, Damar+Hagen, Telegaertner.

Дополнительные аксессуары для типов 1277R-1279R и однокомпонентного соединителя типа 1281S3-S5

1B25A • 75-Ом штыревой разъем типа BNC («штепсель»)

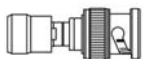

1R25A • 75-Ом разъем типа RCA

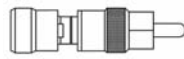

Инструмент для зачистки и обжатия кабелей

HCST • Инструмент для подготовки кабеля



HCST • пригоден для работы с разъемами типов BNC, RCA и F



BELDEN

Дополнительную информацию можно получить в представительстве Belden в Москве, +7 495 287 13 91, info@belden.ru

Коаксиальные кабельные сборки

Триаксиальные кабели

Изделие №	Тип разъема (штепсель-гнездо)	Стандартная длина		Масса стандартной единицы продукции		Провод. Кабель типа AWG (витой). Номинальное сопротивление постоянному току (DCR)	Номинальный внешний диаметр изоляции		Экранирующие материалы. Номинальное сопротивление постоянному току (DCR)	Номинальный внешний диаметр		Ном. импед. (Ω)	Номинальная скорость распространения	Номинальная емкость		Номинальное затухание сигнала	
		фут	м	фунт	кг		дюйм	мм		дюйм	мм			пФ/фут.	пФ/м	МГц	дБ/100 фут

Кабельные сборки серии Brilliance • Триаксиальная кабельная сборка серии 8 HDTV/SDI для систем ТВЧ/SDI, тип 7785AF • Триаксиальные разъемы серии ProAx™ для видеокамер: глобальный формат с обоих концов кабеля • Гибкая 75-Ом триаксиальная кабельная сборка для качественной передачи сигналов радио- и теле вещательных систем

Линейки триаксиальных кабелей Belden собираются с триаксиальными коннекторами для камер ADC ProAx™. Такое сочетание свойств безусловно изменит Ваши взгляды на триаксиальные кабельные сборки. Запатентованный кабельный триаксиальный узел серии ADC ProAx™ имеет двухкомпонентный центральный проводник и имеет несколько вариантов исполнения. Главные преимущества – возможность переключения функции «штепсель-гнездо» всего лишь в течение нескольких секунд, а также способ выполнения указанного переключения, одинаково быстрый для оборудования типов Kings, Lemo, Fischer и Damar+Hagen. Данная группа изделий компании Belden является просто идеальной для применения в полевых условиях, при транслировании спортивных мероприятий и в случаях прямого эфира, работы с мобильных студий, стадионов, фиксированной проводной связи и на телестудии.

Пенная изоляция • Красная ПВХ-оболочка

CA00200 02C50	Штырь - гнездо	164	50	13.56	6.15	0.99 мм	0.178	4.52	90% оплетка из меди с серебряным покрытием (SPC) + 80% оплетка из медного провода без покрытия, 10.0 Ом/км***, 6.5 мм	0.331	8.40	75	83%	16.5	54.0	1	0.2	0.6
CA00200 02C100		328	100	26.01	11.80	20 AWG										10	0.7	2.2
CA00200 02C150		492	150	38.47	17.45	(19x0.36) SPC										20	1.0	3.2
CA00200 02C200		656	200	50.93	23.10	32.0 Ω/км*										40	1.4	4.6
CA00200 02C250		820	250	63.38	28.75	22.0 Ω/км**										50	1.6	5.1
																60	1.7	5.6
																100	2.3	7.5
																300	4.2	13.8



штырь Триаксиальные кабельные разъемы серии ProAx™ для видеокамер: глобальный формат гнездо

Величина потерь мощности отраженного сигнала в диапазоне частот 1-100 МГц: ≥ 26 дБ
100-300 МГц: ≥ 23 дБ

Ослабление сигнала на экране в диапазоне частот 30-1000 МГц: ≥ 75 дБ
Линейку широковещательных комплектов Brilliance® можно заказать отдельно с разъемами для Kings, Lemo Redel F, Fischer SE & KE and Damar+Hagen.

Кабельные сборки серии Brilliance • Триаксиальная кабельная сборка серии 11 HDTV/SDI для систем ТВЧ/SDI, тип 7785AF • Триаксиальные разъемы серии ProAx™ для видеокамер: глобальный формат с обоих концов кабеля • Гибкая 75-Ом триаксиальная кабельная сборка для качественной передачи сигналов радио- и теле вещательных систем

Пенная изоляция • Красная ПВХ-оболочка

CA00201 02C50	Штырь - гнездо	164	50	20.17	9.15	1.4 мм	0.256	6.50	90% оплетка из меди с серебряным покрытием (SPC) + 80% оплетка из меди без покрытия, 8.0 Ом/км***, 8.5 мм	0.433	11.00	75	82%	16.5	54.0	1	0.2	0.5
CA00201 02C100		328	100	39.24	17.80	16 AWG										10	0.5	1.6
CA00201 02C150		492	150	58.31	26.45	(19x0.28) SPC										20	0.7	2.3
CA00201 02C200		656	200	77.38	35.10	26.0 Ω/км*										40	1.0	3.3
CA00201 02C500		1640	500	191.80	87.00	18.0 Ω/км**										50	1.1	3.7
																60	1.3	4.1
																100	1.6	5.4
																300	3.1	10.3



штырь Триаксиальные кабельные разъемы серии ProAx™ для видеокамер: глобальный формат гнездо

Величина потерь мощности отраженного сигнала в диапазоне частот 1-100 МГц: ≥ 26 дБ
100-300 МГц: ≥ 23 дБ

Ослабление сигнала на экране в диапазоне частот 30-1000 МГц: ≥ 75 дБ
Линейку широковещательных комплектов Brilliance® можно заказать отдельно с разъемами для Kings, Lemo Redel F, Fischer SE & KE and Damar+Hagen.

Кабельные сборки серии Brilliance • Триаксиальная кабельная сборка серии 14 HDTV/SDI для систем ТВЧ/SDI, тип 7785AF • Триаксиальные разъемы серии ProAx™ для видеокамер: глобальный формат с обоих концов кабеля • Гибкая 75-Ом триаксиальная кабельная сборка для качественной передачи сигналов радио- и теле вещательных систем

Пенная изоляция • Красная ПВХ-оболочка

CA00202 02C50	Штырь - гнездо	164	50	30.31	13.75	2.21 мм	0.382	9.70	90% оплетка из медного посеребренного провода (SPC) оплетка + 80% оплетка из медного провода без покрытия, 4.0 Ом/км***, 12.7 мм	0.551	14.00	75	82%	16.5	54.0	1	0.1	0.4
CA00202 02C100		328	100	59.52	27.00	12 AWG										10	0.3	1.1
CA00202 02C150		492	150	88.74	40.25	(7x0.75) SPC										20	0.5	1.6
CA00202 02C200		656	200	117.95	53.50	14.0 Ω/км*										40	0.7	2.3
CA00202 02C500		1640	500	293.21	133.00	10.0 Ω/км**										50	0.8	2.6
CA00202 02C1000		3280	1000	585.32	265.50											60	0.9	2.8
																100	1.2	3.8
																300	2.3	7.7



штырь Триаксиальные кабельные разъемы серии ProAx™ для видеокамер: глобальный формат гнездо

Величина потерь мощности отраженного сигнала в диапазоне частот 5-850 МГц: ≥ 21 дБ

Ослабление сигнала на экране в диапазоне частот 30-1000 МГц: ≥ 75 дБ
Линейку широковещательных комплектов Brilliance® можно заказать отдельно с разъемами для Kings, Lemo Redel F, Fischer SE & KE and Damar+Hagen.

* Сопротивление контура постоянному току • ** Сопротивление постоянному току, внутренний проводник • *** Сопротивление постоянному току, внешний проводник • DCR = сопротивление постоянному току • M = штырь • F = гнездо • BC = медь без покрытия • SPC = Медь с серебряным покрытием. ProAx™ – торговый знак компании ADC Krone.



Широкополосные коаксиальные кабели

Оглавление

Широкополосные коаксиальные кабели	Стр.
Введение	9.2 – 9.5
Таблица соответствия разъемов	9.6 – 9.8
Руководство по выбору: продукты класса А	9.8
Широкополосные коаксиальные кабели	9.9 – 9.26
Магистральные кабели	9.9 – 9.11
Распределительные кабели	9.12 – 9.15
Абонентские кабели	9.16 – 9.25
Номинальное значение 15 дБ	9.16 – 9.17
Номинальное значение 18 дБ	9.18 – 9.23
Номинальное значение 23 дБ	9.24 – 9.25
Кабели для головных станций	9.26
Коаксиальные кабели для систем беспроводной связи	9.27 – 9.32
С низкими потерями для передающих устройств, 50 Ом	9.27 – 9.29
Для передающих устройств, 50 Ом	9.30 – 9.31
СВЧ – кабели, 50 Ом	9.32

Примечание: для отделения десятичных разрядов чисел во всех языковых версиях каталога Belden EMEA Master Catalog используется точка.

Пожалуйста, ознакомьтесь с «Условиями использования каталога» на стр. 23.22.

Введение



Сближение людей

В настоящее время системы беспроводной связи стали составляющей повседневной жизни, поскольку мы все чаще и чаще общаемся друг с другом и обмениваемся информацией посредством таких сетей связи, как телевещательные, беспроводные локальные сети (WLAN), и системы сотовой связи. Усилия компании Belden направлены на прогнозирование запросов рынка, разработку изобретений, адаптации известных технических решений и инноваций для того, чтобы удовлетворять постоянно меняющимся потребностям.

Компания Belden предлагает один из самых полнофункциональных, экономичных и современных рядов надежных 75-Ом и 50-Ом коаксиальных кабельных изделий на рынке. Распределительные и абонентские коаксиальные кабели от Belden имеют новый высококачественный экран типов Duobond Plus® и/или Duobond® II.

Основные области применения

- Кабельное ТВ
- Технология спутниковых параболических антенн («тарелок»)
- Широкополосные приложения

Особенности

Кабельное ТВ (КТВ), 75 Ом

• Duobond Plus®

Кабели серии Duobond Plus® от компании Belden – это трехслойная экранированная структура, состоящая из Duobond® II (лента из фольги), оплетки и внешнего слоя из фольги, когда впервые используется коротко замыкающая складка-перемычка, создающая эффект сплошного металлического проводника. Такое сочетание обеспечивает исключительное высокочастотное экранирование по сравнению с традиционно используемым принципом четырехслойного экранирования.

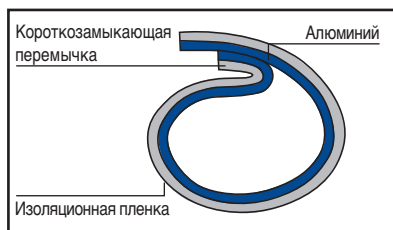
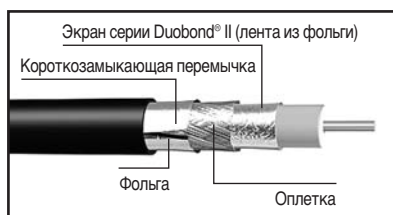

Монтаж кабелей серии Duobond Plus® выполняется быстрее, поскольку наружный ленточный экран скреплен с оболочкой, и проводник легко зачищается в один прием. Кроме того, при условии такой структуры, радиус изгиба кабелей серии Duobond Plus® оказывается меньшим, обеспечиваемая гибкость проводника получается лучшей, и, по сравнению с четырехжды экранированным коаксиальным кабелем, на 10-процентов снижается масса.

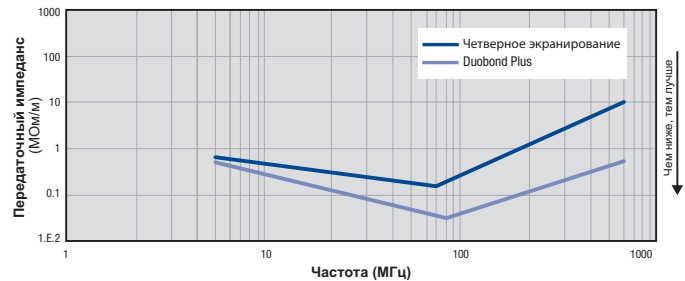

Меньшее значение импеданса при передаче сигнала означает лучшие экранирующие свойства.

Компания Belden предлагает два разных вида экранов типа Duobond Plus®:

- Лучше чем четырехслойное экранирование (ЛЧЧ) (Better-Than-Quad (BTQ)) с 50% экранирующим покрытием.
- Лучше чем трехслойное экранирование (ЛЧТ) (Better-Than-Triple (BTT)) с 40% экранирующим покрытием.

Более широкое распространение и использование коаксиальных кабелей с экраном типа Duobond Plus® объясняются их лучшими техническими характеристиками и особенной простотой их монтажа.

• Кабели серии Duobond® II

Тип фольги/оплетки, в которой Duobond сочетается с наружной оплеткой. Добавление последней обеспечивает лучшую защиту от помех и большую сопротивляемость растяжению. Комбинированный экран из фольги и оплетки позволяет, при условии полного покрытия кабеля фольгой, обеспечить прочность его оплетки и малое сопротивление постоянному току.

• Кабели серии типа ОСНК/МДБГ (FRNC/LSNH) (огнестойкие + некоррозийные/малодымные + безгалогенные) (ОСНК/МДБГ)

В компании Belden разработаны низкодымные (НД = LS), огнестойкие (ОС = FR) и безгалогенные (БГ = ZH) кабели. Эти три свойства отражены в аббревиатурах FRNC/LSNH (используется также обозначение FRNC/LSZH).

Введение



Что такое класс А?

Требования к затуханию сигнала на экране и на полном передаточном сопротивлении для кабелей системы кабельного телевидения (КТВ = CATV) определены в Европейском стандарте EN50117-2:

1. Абонентские кабели, для использования в помещениях, 5 МГц–1000 МГц
2. Абонентские кабели, для наружного использования, 5 МГц–1000 МГц
3. Магистральные и распределительные кабели, 5 МГц–1000 МГц
4. Абонентские кабели, для использования в помещениях, 5 МГц–3000 МГц
5. Абонентские кабели, для наружного использования, 5 МГц–3000 МГц

Стандарт EN-50117-1 – редакция для коаксиальных кабелей. Часть 1 – общая спецификация. В этой части требуется, чтобы метод проведения испытаний, а также величины передаточного импеданса и затухания сигнала на экране соответствовали положениям стандарта EN 50289-1-6.

Классы экранирования согласно стандарту EN 50117

Класс А++ ≥ 105 дБ от 30 МГц до 1000 МГц (поглощение экраном)
 ≥ 95 дБ от 1000 МГц до 2000 МГц (поглощение экраном)
 ≥ 85 дБ от 2000 МГц до 3000 МГц (поглощение экраном)

≤ 0.9 мОм/м в диапазоне частот 5 МГц–30 МГц
 (передаточный импеданс)

Класс А+ ≥ 95 дБ от 30 МГц до 1000 МГц (поглощение экраном)
 ≥ 85 дБ от 1000 МГц до 2000 МГц (поглощение экраном)
 ≥ 75 дБ от 2000 МГц до 3000 МГц (поглощение экраном)

≤ 2.5 мОм/м в диапазоне частот 5 МГц–30 МГц
 (передаточный импеданс)

Класс А ≥ 85 дБ от 30 МГц до 1000 МГц (поглощение экраном)
 ≥ 75 дБ от 1000 МГц до 2000 МГц (поглощение экраном)
 ≥ 65 дБ от 2000 МГц до 3000 МГц (поглощение экраном)

≤ 5 мОм/м в диапазоне частот 5 МГц–30 МГц
 (передаточный импеданс)

Класс В ≥ 75 дБ от 30 МГц до 1000 МГц (поглощение экраном)
 > 65 дБ от 1000 МГц до 2000 МГц (поглощение экраном)
 > 55 дБ от 2000 МГц до 3000 МГц (поглощение экраном)

≤ 15 мОм/м в диапазоне частот 5 МГц–30 МГц
 (передаточный импеданс)

Класс С ≥ 75 дБ от 30 МГц до 1000 МГц (поглощение экраном)
 > 65 дБ от 1000 МГц до 2000 МГц (поглощение экраном)
 > 55 дБ от 2000 МГц до 3000 МГц (поглощение экраном)

≤ 50 мОм/м в диапазоне частот 5 МГц–30 МГц
 (передаточный импеданс)

Для новых технологий требуются лучшие кабели

- От аналоговой техники к цифровой.
- Лучшая защита от электромагнитных помех в случае использования кабелей во многофункциональных системах (телефония, Интернет или в видео по запросу).
- Для обеспечения интерактивных услуг типа двухканального стороннего ТВ (Two-Way-TV, TWTv) требуются кабели с возможностью иметь обратный канал причем на уровне требований класса А.
- Обратно: 5 - 30 (65) МГц – Туда: 47 (80) - 862 МГц.

Еврокласс (Euroclass) – Европейский Союз согласовывает стандарты для проведения испытаний и приводит в соответствие всю национальную нормативную документацию

В 1989 г. была утверждена «Директива о строительных объектах» (Construction Products Directive (CPD)). В 2002 г. Европейский Союз опубликовал серию согласованных стандартных тестирования под названиями: Euroclass, согласно классификации со снижением качества в порядке от А до F:

Euroclass (черновой вариант: 2003)

А - без воспламеняющихся материалов

В* - малая высота пламени и слабое тепловыделение

С* - средняя высота пламени и средний уровень тепловыделения

Д* - уровень тепловыделения сравним с уровнем, имеющим место при сжигании строительного леса

Е - средняя высота пламени

F - без требований по противопожарной технике

* В = EN50399-2-2, С и D = EN50399-2-1

В настоящее время CENELEC разрабатывает документ, который может быть использован в последующие года.

Беспроводная техника связи

В настоящее время беспроводная техника связи стала неотъемлемой составляющей нашей жизни. Люди общаются друг с другом посредством техники беспроводной связи все чаще и чаще: мобильные телефоны, телевизионное вещание и локальные сети беспроводной связи.

Широкая полоса пропускания

В любой сети на основе гибридных коаксиальных кабелей (ГКК = HFC) используются как волоконно-оптические, так и коаксиальные кабели. Они применяются на разных участках сети для обеспечения передачи данных в широкой полосе пропускания. В составе сетей на основе ГКК компании используют волоконно-оптические кабели для обеспечения соединений от самого начала имеющихся сетей вплоть до всех узлов. Из указанных узлов все задействованные коаксиальные кабели подсоединяются к кабельным модемам, расположенным в жилых домах или в бизнес-офисах/представительствах.

Вдоль всей сети на основе ГКК обратный сигнал передается по тракту на более низких частотах, а более высокие частоты зарезервированы для передачи сигналов далее по маршруту связи. Более высокий частотный диапазон составляет от 5 МГц до 30 МГц или до 60 МГц, а диапазон более низких частот находится в интервале от 50 или 80 МГц до 600 или до 860 МГц.



Введение



Кабели для беспроводных систем, 50 Ом

50-Ом РЧ-кабели компании Belden обеспечивают самые лучшие в своем классе технические характеристики передачи сигнала и исключительное экранирование от электромагнитных и радиочастотных помех для еще большего снижения уровня шума. Их конструкция обеспечивает прочность кабелей, а также простоту их монтажа и разводки.

В число особенностей входят такие:

- Сверхмалые потери**
 50-Ом РЧ-кабели компании Belden обеспечивают самые низкие потери мощности сигнала по сравнению с этой характеристикой для всех имеющихся на рынке коаксиальных 50-Ом РЧ-кабелей, предназначенных для использования в наземных подвижных радиосистемах (разница составляет 5%–10%, в зависимости от конструкции кабеля и величины частоты сигнала). Вследствие этого улучшается передача сигнала на одно и то же расстояние, а при передаче на большее расстояние имеет место меньшее затухание мощности сигнала. Все кабели до единого были испытаны в режиме качания частоты до 6 ГГц, чтобы гарантировать их пригодность для использования в области высоких частот.
- Малое значение КСВН (VSWR)**
 На всех частотах гарантируется максимальное значение КСВН = 1.25:1 (потери мощности отраженного сигнала составляют -19 дБ).
- Большая скорость распространения сигнала**
 Пеноизоляция из полиэтилена высокой плотности обеспечивает самую большую скорость распространения сигнала по кабелю по сравнению с этой характеристикой для всех гибких коаксиальных кабелей, предлагаемых на рынке для подвижных наземных систем радиосвязи. Использование материала с высокой плотностью обеспечивает получение исключительной сопротивляемости раздавливанию, что необходимо для сведения к минимуму колебаний значения импеданса и величины потерь мощности отраженного сигнала, а также для хороших технических характеристик кабеля до и после его монтажа. (В изделии номер 7805 используется сплошное диэлектрическое наполнение из полиэтилена)
- Отличная фазовая стабильность**
 50-Ом РЧ-кабели компании Belden демонстрируют отличную фазовую стабильность как при изменении температуры, так и при сгибании кабеля, что позволяет иметь меньшие искажения сигнала при его передаче по кабелю, а также повышает надежность кабеля.
- Исключительное РЧ-экранирование**
 Использование в качестве экрана фольги с оплеткой обеспечивает эффективное экранирование от электромагнитных и радиочастотных помех на уровне более 100 дБ.
- Несвязанные экраны из фольги** (в небольших кабелях исключают появление короткого замыкания через разъем)
 В изделиях небольших размеров (типа RF200 и ниже) расстояние между экраном из фольги и центральным контактом чрезвычайно мало. В процессе зачистки кабеля, в случае недостаточно качественного отреза, весьма вероятны возникновения разрывов взаимно связанных экранов из фольги, поскольку остаются очень мелкие «прожилки» из фольги, которые могут закорачивать экран на центральный проводник. Несвязанность экранов делает возможным отрезать имеющуюся ленту из фольги от диэлектрика, таким образом исключая потенциальную возможность возникновения проблем с коротким замыканием. Несвязанные экраны используются в изделиях типов RF100A, RF100LL, RF195 и RF200. В изделиях больших размеров, включая новые водонепроницаемые (WB) типы кабелей, между экраном и центральным штыревым контактом имеется достаточное пространство, поэтому в них используются связанные экраны из фольги.
- Уникальная конструкция**
 Кабель компании Belden типа RF100LL – единственная реализация конструкции такого вида. В данном изделии используется центральный проводник чуть больших размеров и полиэтиленовая пеноизоляция, но при этом оставляются неизменными размеры кабеля типа MIL-Спес, что исключает необходимость в специальных переходных разъемах. Вследствие сочетания этих двух особенностей обеспечивается затухание мощности сигнала примерно на 7% лучше, эта характеристика для кабелей типа RF100 со стандартным сплошным наполнением из полиэтилена.
- Совместимость переходных разъемов**
 ТВЧ-кабели совместимы со всеми стандартными разъемами, предназначенными для использования в наземных подвижных системах радиосвязи, включая такие как Times Microwave, RF Industries, Amphenol, Trompeter, EF Johnson и другие.
- Формующийся коаксиальный кабель**
 В случаях, когда требуется малое значение КСВН и высокая эффективность экранирования, непревзойденными техническими характеристиками отличается полная серия изделий, представленная 50-Ом формующимися коаксиальными кабелями компании Belden. Эти запатентованные кабели служат для замены полужестких кабелей, но, в отличие от последних, форму данных кабелей можно менять вручную.

Гарантированное значение КСВН

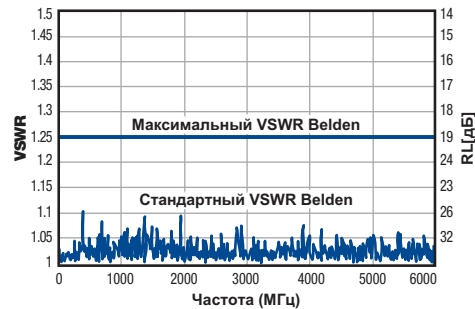

Примечание:
Коэффициент стоячей волны по напряжению (VSWR) – это показатель отражаемой мощности кабеля или инструмента. Чем больше значение КСВН, тем хуже передаточные характеристики используемого кабеля.

Номинальная мощность

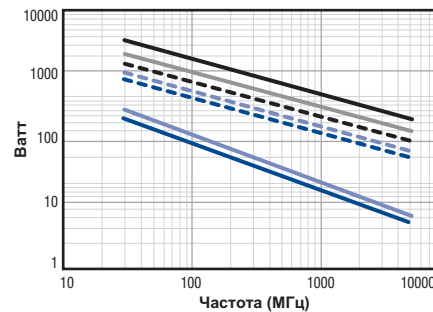

Условные обозначения:

- RF100A
- RF100LL
- RF195
- RF200
- RF240
- RF300
- RF400

Затухание сигнала

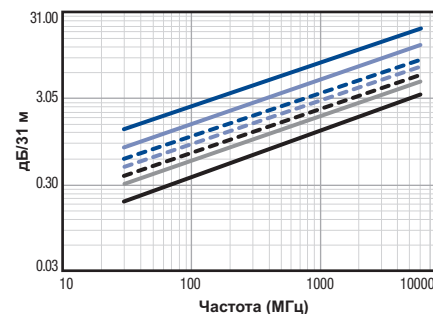

Фазовая стабильность сигнала

Фазовая характеристика	Стандартный диапазон частот (0.45 ГГц – 6.0 ГГц)	
	промилле на 1 градус по шкале Цельсия ppm/°C	градус/ГГц/м
Температура (-40°C до +55°C) ¹	± 9	± 0.6
Кручение и сгибание (25 циклов) ²	NA	± 1.1

1: согласно стандарту IEC 60965-1, п. 8.8
2: согласно стандарту IEC 60965-1, п. 8.6

Введение



Указания по эквивалентности RF-кабелей

Кабели типа RG	Тип кабеля	Изделие №	Компания Amphenol	Компания Commscope	Компания Harbour Industries	Компания Times Microwave
RG-174	RF100A	7805	-	-	HPP100	LMR®-100A
	RF100LL	7805R	-	-	-	-
RG-58	RF195	7806A	-	WBC™-195	HPP100	LMR®-195
	RF195	7806R	-	WBC™-195R	по запросу потребителя	по запросу потребителя
	RF200	7807A	-	WBC™-200	HPP200	LMR®-200
	RF200	7807R	-	WBC™-200R	по запросу потребителя	по запросу потребителя
RG-8X	RF240	7808A	TWB 2401	WBC™-240	HPP240	LMR®-240
	RF240	7808R	TWB 2401-FR	WBC™-240R	по запросу потребителя	по запросу потребителя
	RF240	7808WB	-	-	-	-
Промежуточные	RF300	7809A	-	WBC™-300	HPP300	LMR®-300
	RF300	7809R	-	WBC™-300R	по запросу потребителя	по запросу потребителя
	RF300	7809WB	-	-	-	LMR®-300-DB
RG-8	RF400	7810A	TWB 4001	WBC™-400	HPP400	LMR®-400
	RF400	7810R	TWB 4001-FR	WBC™-400R	по запросу потребителя	по запросу потребителя
	RF400	7810WB	-	-	-	LMR®-400-DB

WBC™ – торговая марка компании Commscope.

LMR® – является торговой ой марка компании Times Microwave.

Наличие

Эти кабели в большом ассортименте имеются на складах дистрибьюторов. Если Вам требуется кабель для нового или нестандартного применения, или же в данном разделе каталога не нашлось кабеля для КТВ-систем, соответствующего Вашим техническим требованиям, свяжитесь со службой поддержки по тел. +31-77-3875-414 или по электронной почте по адресу techsupport.venlo@belden.com. Представительство в Москве: + +7 495 660 90 03 Электронная почта: info@belden.ru <mailto:techsupport.venlo@belden.com>

Соответствующая литература

Бюллетени выпускаемых изделий

NP 182: Belden расширяет линейку RF-кабелей передачи на 50 Ом с низкими потерями

NP 186: Кабели RF500 и RF600 на 50 Ом с низкими потерями

NP E101: Несущий трос

NP 230: Экранированная витая пара серии Wi-Fi Tower

Указания по замене RG-кабелей

Изделие №	Размеры	Замена
7805	RF100A	RG-174/U
7805R	RF100LL	RG-174/U
7806A	RF195	RG-58/U
7807A	RF200	RG-58/U
7808A	RF240	RG-8X
7809A	RF300	RG-8X
7810A	RF400	RG-8/U

Таблица соответствия разъемов



Кабель группы Belden	Проводная линия связи Cabelcon	Cabelcon F-обжимной	Cabelcon F-компрессионный	Компания Thomas & Betts	PPC для магистральных кабелей	PPC F-обжимные	PPC F-компрессионные	Компания Telegaertner (BNC)	ADC	ADC F-обжимные
СХ3С0 Соax 3	Тип -46	-	-	Серии EI, EFi и X	H011	-	-	-	-	-
СХ3С1 Соax 3	Тип -76	-	-	Серии EI, EFi и X	G012	-	-	-	-	-
СХ3С2 Соax 3	Тип -46	-	-	Серии EI, EFi и X	H011	-	-	-	-	-
СХ3С3 Соax 3	Тип -46	-	-	Серии EI, EFi и X	H011	-	-	-	-	-
СХ4С0 Соax 4	Тип -413	-	-	Серии EI, EFi и X	E019	-	-	-	-	-
СХ4С1 Соax 5	Тип -413	-	-	Серии EI, EFi и X	E019	-	-	-	-	-
СХ4С2 Соax 4	Тип -413	-	-	Серии EI, EFi и X	E019	-	-	-	-	-
СХ4С3 Соax 4	Тип -413	-	-	Серии EI, EFi и X	E019	-	-	-	-	-
СТ167С1	Тип -32	-	-	-	-	-	-	-	-	-
СТ167С3	Тип -32	-	-	-	-	-	-	-	-	-
СТ167С0	Тип -32	-	-	-	-	-	-	-	-	-
СТ167С2	Тип -32	-	-	-	-	-	-	-	-	-
СТ125С1	Тип -21	F-56-UNIV 5.7/8.8	-	-	-	-	-	-	BNC-27	по запросу потребителя
СТ125С3	Тип -21	-	-	-	-	-	-	-	BNC-27	по запросу потребителя
СТ125С0	Тип -21	-	-	-	-	-	-	-	BNC-27	по запросу потребителя
СТ100С0	Тип -01	-	-	-	-	-	-	J01002A0000	BNC-9	CF-9
СТ100С3	Тип -01	-	-	-	-	-	-	J01002A0000	BNC-9	CF-9
СТ100С1	Тип -01	-	-	-	-	-	-	J01002A0000	BNC-9	CF-9
RG6D00 DB+	Тип -01	F-56-ALM 4.9/8.4	F-56-CX3 4.9	-	A025	CFS 6	EX6 4.9 + CMP6 4.9	J01002A0000	BNC-8-N	CF-8
RG6D01 DB+	Тип -01	F-56-ALM 4.9/8.4	F-56-CX3 4.9	-	A025	CFS 6	EX6 4.9 + CMP6 4.9	J01002A0000	BNC-8-N	CF-8
RG7C01	Тип -245	-	F-RG7-CX3 6.0	-	-	-	-	-	BNC-27	по запросу потребителя
RG7C02	Тип -245	-	F-RG7-CX3 6.0	-	-	-	-	-	BNC-27	по запросу потребителя
RG7C00	-	-	-	-	-	-	-	-	BNC-27	по запросу потребителя
PRG11A2	Тип -32	FM-RG11-ALM 7.4/11.7	FM-RG11- CX3 7.5	Группа SNS11	B004	CFS 11	EX11	J01002A0054 (обрезка фольги)	BNC-25-N	по запросу потребителя
PRG11A3	Тип -32	FM-RG11-ALM 7.4/11.7	FM-RG11- CX3 7.5	Группа SNS11	B004	CFS 11	EX11	J01002A0054 (обрезка фольги)	BNC-25-N	по запросу потребителя
PRG11C0	Тип -32	FM-RG11-ALM 7.4/11.7	FM-RG11- CX3 7.5	Группа SNS11	B004	CFS 11	EX11	J01002A0054 (обрезка фольги)	BNC-25-N	по запросу потребителя
PRG11C2	Тип -32	FM-RG11-ALM 7.4/11.7	FM-RG11- CX3 7.5	Группа SNS11	B004	CFS 11	EX11	J01002A0054 (обрезка фольги)	BNC-25-N	по запросу потребителя
PRG11C4	Тип -32	FM-RG11-ALM 7.4/11.7	FM-RG11- CX3 7.5	Группа SNS11	B004	CFS 11	EX11	J01002A0054 (обрезка фольги)	BNC-25-N	по запросу потребителя
PRG11C6	Тип -32	FM-RG11-ALM 7.4/11.7	FM-RG11- CX3 7.5	Группа SNS11	B004	CFS 11	EX11	J01002A0054 (обрезка фольги)	BNC-25-N	по запросу потребителя
PRG11D0 DB+	Тип -32	FM-RG11-ALM 7.4/11.7	FM-RG11- CX3 7.5	Группа SNS11	B004	CFS 11	EX11	J01002A0054 (обрезка фольги)	BNC-25-N	по запросу потребителя
PRG11D1 DB+	Тип -32	FM-RG11-ALM 7.4/11.7	FM-RG11- CX3 7.5	Группа SNS11	B004	CFS 11	EX11	J01002A0054 (обрезка фольги)	BNC-25-N	по запросу потребителя
PRG11D3 DB+	Тип -32	FM-RG11-ALM 7.4/11.7	FM-RG11- CX3 7.5	Группа SNS11	B004	CFS 11	EX11	J01002A0054 (обрезка фольги)	BNC-25-N	по запросу потребителя
PRG7A00	Тип -21	F-56-UNIV 5.7/8.8	F-56-CX3 5.7	Группа SNS7	A031	-	CMP PRG7	-	-	-

Таблица соответствия разъемов (продолжение)



Кабель группы Belden	Проводная линия связи Cabelfcon	Cabelfcon F-обжимной	Cabelfcon F-компрессионный	Компания Thomas & Betts	PPC для магистральных кабелей	PPC F-обжимные	PPC F-компрессионные	Компания Telegaertner (BNC)	ADC	ADC F-обжимные
PRG7A01	Тип -21	F-56-UNIV 5.7/8.8	F-56-CX3 5.7	Группа SNS7	A031	-	CMP PRG7	-	-	-
PRG7C00	Тип -21	F-56-UNIV 5.7/8.8	F-56-CX3 5.7	Группа SNS7	A031	-	CMP PRG7	-	-	-
PRG7C01	Тип -21	F-56-UNIV 5.7/8.8	F-56-CX3 5.7	Группа SNS7	A031	-	CMP PRG7	-	-	-
RG6A00	Тип -01	F-56-ALM 4.9/8.4	F-56-CX3 4.9	-	A025	CFS 6	EX6 4.9 + CMP6 4.9	J01002A0000	BNC-8-N	CF-8
H106T00	Тип -11	F-59-ALM 3.9/7.6	F-59-CX3 3.9	-	A025	CFS 6	EX6 4.9 + CMP6 4.9	J01002A1352	BNC-2-N	по запросу потребителя
H106T01	Тип -11	F-59-ALM 3.9/7.6	F-59-CX3 3.9	-	A025	CFS 6	EX6 4.9 + CMP6 4.9	J01002A1352	BNC-2-N	по запросу потребителя
H109C00	-	-	-	-	-	-	-	-	-	-
H109C02	-	-	-	-	-	-	-	-	-	-
H126A00	Тип -01	F-56-ALM 4.9/8.4	F-56-CX3 4.9	Группа SNS6	A025	CFS 6	EX6 4.9 + CMP6 4.9	J01002A0000	BNC-8-N	CF-8
H126A02	Тип -01	F-56-ALM 4.9/8.4	F-56-CX3 4.9	Группа SNS6	A025	CFS 6	EX6 4.9 + CMP6 4.9	J01002A0000	BNC-8-N	CF-8
H126A03	Тип -01	F-56-ALM 4.9/8.4	F-56-CX3 4.9	Группа SNS6	A025	CFS 6	EX6 4.9 + CMP6 4.9	J01002A0000	BNC-8-N	CF-8
H126D00 DB+	Тип -01	F-56-ALM 4.9/8.4	F-56-CX3 4.9	Группа SNS6	A025	CFS 6	EX6 4.9 + CMP6 4.9	J01002A0000	BNC-8-N	CF-8
H126D02 DB+	Тип -01	F-56-ALM 4.9/8.4	F-56-CX3 4.9	Группа SNS6	A025	CFS 6	EX6 4.9 + CMP6 4.9	J01002A0000	BNC-8-N	CF-8
H126D03 DB+	Тип -01	F-56-UNIV 4.9/8.8	F-56-CX3 4.9	Группа SNS6	A025	CFS 6	EX6 4.9 + CMP6 4.9	J01002A0000	BNC-8-N	CF-8
H126D04 DB+	Тип -01	F-56-ALM 4.9/8.4	F-56-CX3 4.9	Группа SNS6	A025	CFS 6	EX6 4.9 + CMP6 4.9	J01002A0000	BNC-8-N	CF-8
H125A00	Тип -01	F-56-ALM 4.9/8.4	F-56-CX3 5.1	Группа SNS59	A025	CFS 6 JSUV	EX6 5.1 + CMP6 5.1	J01002A0010	BNC-9	CF-9
H125A01	Тип -01	F-56-ALM 4.9/8.4	F-56-CX3 5.1	Группа SNS59	A025	CFS 6 JSUV	EX6 5.1 + CMP6 5.1	J01002A0010	BNC-9	CF-9
H125C02	Тип -01	F-56-ALM 4.9/8.4	F-56-CX3 5.1	Группа SNS59	A025	CFS 6 JSUV	EX6 5.1 + CMP6 5.1	J01002A0010	BNC-9	CF-9
H125A03	Тип -01	F-56-ALM 4.9/8.4	F-56-CX3 5.1	Группа SNS59	A025	CFS 6 JSUV	EX6 5.1 + CMP6 5.1	J01002A0010	BNC-9	CF-9
H125A04	Тип -01	F-56-ALM 4.9/8.4	F-56-CX3 5.1	Группа SNS59	A025	CFS 6 JSUV	EX6 5.1 + CMP6 5.1	J01002A0010	BNC-9	CF-9
H125A06	Тип -01	F-56-ALM 4.9/8.4	F-56-CX3 5.1	Группа SNS59	A025	CFS 6 JSUV	EX6 5.1 + CMP6 5.1	J01002A0010	BNC-9	CF-9
H125A07	Тип -01	F-56-ALM 4.9/8.4	F-56-CX3 5.1	Группа SNS59	A025	CFS 6 JSUV	EX6 5.1 + CMP6 5.1	J01002A0010	BNC-9	CF-9
H125A08	Тип -01	F-56-ALM 4.9/8.4	F-56-CX3 5.1	Группа SNS59	A025	CFS 6 JSUV	EX6 5.1 + CMP6 5.1	J01002A0010	BNC-9	CF-9
H125C00	Тип -01	F-56-ALM 4.9/8.4	F-56-CX3 5.1	Группа SNS59	A025	CFS 6 JSUV	EX6 5.1 + CMP6 5.1	J01002A0010	BNC-9	CF-9
H125C01	Тип -01	F-56-ALM 4.9/8.4	F-56-CX3 5.1	Группа SNS59	A025	CFS 6 JSUV	EX6 5.1 + CMP6 5.1	J01002A0038	BNC-9	CF-9
H125C03	Тип -01	F-56-ALM 4.9/8.4	F-56-CX3 5.1	Группа SNS59	A025	CFS 6 JSUV	EX6 5.1 + CMP6 5.1	J01002A0038	BNC-9	CF-9
H125C04	Тип -01	F-56-ALM 4.9/8.4	F-56-CX3 5.1	Группа SNS59	A025	CFS 6 JSUV	EX6 5.1 + CMP6 5.1	J01002A0038	BNC-9	CF-9
H125D00	Тип -01	F-56-ALM 3.7/6.4	F-56-CX3 5.1	Группа SNS59	A025	CFS 6 JSUV	EX6 5.1 + CMP6 5.1	J01002A0038	BNC-9	CF-9
H121A00	Тип -106	F-59-ALM 3.7/6.4	F-59-CX3 3.7	-	-	-	CMP MC 37	J01002A0016	BNC-6	по запросу потребителя
H121A01	Тип -106	F-59-ALM 3.7/6.4	F-59-CX3 3.7	-	-	-	CMP MC 37	J01002A0016	BNC-6	по запросу потребителя
H121A02	Тип -106	F-59-ALM 3.7/6.4	F-59-CX3 3.7	-	-	-	CMP MC 37	J01002A0016	BNC-6	по запросу потребителя
H121A03	Тип -106	F-59-ALM 3.7/6.4	F-59-CX3 3.7	-	-	-	CMP MC 37	J01002A0016	BNC-6	по запросу потребителя
H121A04	Тип -106	F-59-ALM 3.7/6.4	F-59-CX3 3.7	-	-	-	CMP MC 37	J01002A0016	BNC-6	по запросу потребителя
H121C00	Тип -106	F-59-ALM 3.7/6.4	F-59-CX3 3.7	-	-	-	CMP MC 37	J01002A0016	BNC-26-N	по запросу потребителя

Таблица соответствия разъемов (продолжение)



Кабель группы Belden	Проводная линия связи Cabelcon	Cabelcon F-обжимной	Cabelcon F-компрессионный	Компания Thomas & Betts	PPC для магистральных кабелей	PPC F-обжимные	PPC F-компрессионные	Компания Telegaertner (BNC)	ADC	ADC F-обжимные
H123A02	-	F-60-MINI 3.2/5.6	-	Группа Mini SNS	-	-	CMP MC 32	J01002A0030	BNC-26-N	по запросу потребителя
H123A01	-	F-60-MINI 3.2/5.6	-	Группа Mini SNS	-	-	CMP MC 32	J01000A0030	BNC-26-N	по запросу потребителя
H123A00	-	F-60-MINI 3.2/5.6	-	Группа Mini SNS	-	-	CMP MC 32	J01000A0030	-	-
H1000C3	Тип -201/50	NM/50-RG213-EPA 7.6/12.0	-	-	B503	-	-	J01000A0063	-	-
H1000C0	Тип -201/50	NM/50-RG213-EPA 7.6/12.0	-	-	B503	-	-	J01000A0063	-	-
H1000C1	Тип -201/50	NM/50-RG213-EPA 7.6/12.0	-	-	B503	-	-	J01000A0063	-	-
H1001C1	Тип -201/50	NM/50-RG213-EPA 7.6/12.0	-	-	B503	-	-	J01000A0063	-	-
H500C00	Тип -204/50	-	-	-	-	-	-	J01000A0063	-	-
MRG5900	-	F-59-UNIV 3.9/8.4	F-59-CX3 3.9 HEC	-	-	-	-	J01002A1352	-	-
MRG2130	Тип -206/50	NM/50-RG213-EPA 7.6/12.0	-	-	B501	-	-	J01000A0059	-	-
MRG5800	-	-	-	-	-	-	-	J01000F1255	-	-
1523A	-	-	-	SNS11AS	-	-	-	-	BNC-25-N	по запросу

Руководство по выбору: продукты класса А

Магистральные и распределительные кабели			Ответительные кабели	
Класс А++	Класс А+	Класс А	Класс А	
CX3C0	CX4C0	CT167C0	CT125C0	H125D00
CX3C1	CX4C1	CT167C1	CT125C1	H126D00
CX3C2	CX4C2	CT167C2	CT125C3	H126D02
CX3C3	CX4C3	CT167C3	H121A03	H126D03
	PRG11D0	PRG11A2	H121A04	H126D04
	PRG11D1	PRG11A3		RG6D00
	PRG11D3	PRG11C0		RG6D01
		PRG11C2		
		PRG11C4		
		PRG11C6		
		1523A		
		1524M		
		1525A		

Широкополосные коаксиальные кабели

Магистральные кабели



Описание	Изделие №	Документы UL NEC/ C(UL) SEC, Тип IEC (изолированный удлиненный кабель)	Стандартная длина		Масса стандартной единицы изделия		Проводник (витой) Диаметр ном. DCR (сопротивление по пост. току)	Номинальный наружный диаметр жилы (диэлектрика)		Экранир. материалы ном. DCR	Номинальный наружный диаметр		Ном. импед.	Номинальная скорость распространения	Номинальная емкость		Номинальное ослабление мощности сигнала		
			фут	м	фунт	кг		дюйм	мм		дюйм	мм			пФ/фут	пФ/м	МГц	дБ/100 фут	дБ/100 м

Coax 3C • Однопроводочный медный проводник 3.38 мм • Медная фольга • 60% нелуженая медная оплетка

Полиэтиленовая изоляция с накачкой газом • Полиэтиленовая оболочка (черная или зеленая)

70°C	СХЗС0		2296 3444	700 1050	496.9 745.4	225.4 338.1	3.38 мм Одно- проводочный медный неизолированный (BC) проводник	0.587	14.90	Медная фольга + 60% медная нелуженая (BC) оплетка, 2.6 Ω/км*** 15.8 мм	0.780	19.80	75	84 %	16.5	54.0	5 50 100 230 400 800 862 1000 1350 1750 2150 2400	0.1 0.4 0.5 0.9 1.2 1.7 1.8 2.0 2.3 2.7 3.1 3.3	0.4 1.3 1.8 2.9 3.9 5.7 5.9 6.5 7.7 9.0 10.2 10.9
Потери мощности отраженного сигнала в диапазоне частот:			5-470 МГц: ≥ 26 дБ 470-1000 МГц: ≥ 23 дБ 1000-2150 МГц: ≥ 18 дБ			Поглощение экраном при 30-1000 МГц: ≥ 100 дБ Передаточный импеданс в диапазоне частот 5-30 МГц: ≤ 0.8 мОм/м Класс экранирования: А++ Сила растяжения: 1200 Н													



FB20

70°C	СХЗС3		2296	700	626.5	284.2	3.38 мм Одно- проводочный медный неизолированный (BC) проводник	0.587	14.90	Медная фольга + 60% медная нелуженая (BC) оплетка, 2.6 Ω/км*** 15.8 мм	0.780	19.80 х 30.00	75	84 %	16.5	54.0	см. выше		
Потери мощности отраженного сигнала в диапазоне частот:			5-470 МГц: ≥ 26 дБ 470-1000 МГц: ≥ 23 дБ 1000-2150 МГц: ≥ 18 дБ			Поглощение экраном при 30-1000 МГц: ≥ 100 дБ Передаточный импеданс в диапазоне частот 5-30 МГц: ≤ 0.8 мОм/м Класс экранирования: А++ Сила растяжения: 6000 Н													

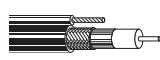

FB20

Поставляется черного цвета.
7.2-мм оцинкованный несущий трос

Полиэтиленовая изоляция с накачкой газом • Серая оболочка типа ОСНН/МДБГ (FRNC/LSNH)

70°C	СХЗС2	IEC 332-1	2296	700	620.4	281.4	3.38 мм Одно- проводочный медный неизолированный (BC) проводник	0.587	14.90	Медная фольга + 60% медная нелуженая (BC) оплетка, 2.6 Ω/км*** 15.8 мм	0.780	19.80	75	84 %	16.5	54.0	см. выше		
Потери мощности отраженного сигнала в диапазоне частот:			5-470 МГц: ≥ 26 дБ 470-1000 МГц: ≥ 23 дБ 1000-2150 МГц: ≥ 18 дБ			Поглощение экраном при 30-1000 МГц: ≥ 100 дБ Передаточный импеданс в диапазоне частот 5-30 МГц: ≤ 0.8 мОм/м Класс экранирования: А++ Сила растяжения: 1200 Н													



FB20

Coax 3C • Однопроводочный медный проводник 3.38 мм • Медная фольга

Полиэтиленовая изоляция с накачкой газом • Полиэтиленовая оболочка (черная или зеленая)

70°C	СХЗС1		2296 3444	700 1050	419.8 629.6	190.4 285.6	3.38 мм Одно- проводочный медный неизолированный (BC) проводник	0.587	14.90	Медная фольга, 2.6 Ω/км*** 15.3 мм	0.709	18.00	75	84 %	16.5	54.0	см. выше		
Потери мощности отраженного сигнала в диапазоне частот:			5-470 МГц: ≥ 26 дБ 470-1000 МГц: ≥ 23 дБ 1000-2150 МГц: ≥ 18 дБ			Поглощение экраном при 30-1000 МГц: ≥ 100 дБ Передаточный импеданс в диапазоне частот 5-30 МГц: ≤ 0.8 мОм/м Класс экранирования: А++ Сила растяжения: 1200 Н													



FB18

* Сопротивление контура постоянному току • ** Сопротивление постоянному току, внутренний проводник • *** Сопротивление постоянному току, внешний проводник
• DCR = сопротивление постоянному току • BC = медь без покрытия • ZP = витая оцинкованная сталь

Широкополосные коаксиальные кабели

Магистральные кабели



Описание	Изделие №	Документы UL NEC/ C(UL) SEC, Тип IEC (изолированный удлиненный кабель)	Стандартная длина		Масса стандартной единицы изделия		Проводник (витой) Диаметр ном. DCR (сопротивление по пост. току)	Номинальный диаметр жилы (диэлектрика)		Экранир. материалы ном. DCR	Номинальный диаметр		Ном. импед.	Номинальная скорость распространения.	Номинальная емкость		Номинальное ослабление мощности сигнала		
			фут	м	фунт	кг		дюйм	мм		дюйм	мм			пФ/фут	пФ/м	МГц	дБ/100 фут	дБ/100 м

Coax 3.5A • Однопроволочный алюминиевый проводник, плакированный медью, 3.15 мм • Сварная труба из алюминия

Изоляция из вспененного полистилена с накачкой газом • Черная полистиленовая оболочка

70°C	YE00131		3280	1000	282.2	128.0	3.15 мм	0.513	13.03	Сварная трубка из алюминия, 2.05 Ω/км***	13.72 мм	0.610	15.50	75	88%	15.2	50.0	5	0.1	0.5
							Однопроволочный алюминиевый проводник, плакированный медью (CCA) 5.55 Ω/км* 3.5 Ω/км**											100	0.6	2.1
																		200	1.0	3.1
																		400	1.4	4.5
																		862	2.1	6.9
																		1000	2.3	7.4



Заливочный		Потери мощности отраженного сигнала в диапазоне частот:	30-450 МГц: ≥ 30 дБ 450-600 МГц: ≥ 28 дБ 600-1000 МГц: ≥ 26 дБ	Поглощение экраном при 50-2150 МГц: ≥ 100 дБ
------------	--	---	--	--

70°C	YE00132		3280	1000	407.9	185.0	3.15 мм	0.513	13.03	Сварная трубка из алюминия, 2.05 Ω/км***	13.72 мм	0.610	15.50	75	88%	15.2	50.0			см. выше
							Однопроволочный алюминиевый проводник, плакированный медью (CCA) 5.55 Ω/км* 3.5 Ω/км**													



2.75-мм стальной несущий трос		Потери мощности отраженного сигнала в диапазоне частот:	30-450 МГц: ≥ 30 дБ 450-600 МГц: ≥ 28 дБ 600-1000 МГц: ≥ 26 дБ	Поглощение экраном при 50-2150 МГц: ≥ 100 дБ
-------------------------------	--	---	--	--

* Сопротивление контура постоянному току • ** Сопротивление постоянному току, внутренний проводник • *** Сопротивление постоянному току, внешний проводник
• DCR = сопротивление постоянному току • CCA = Алюминий, плакированный медью

Широкополосные коаксиальные кабели

Магистральные кабели



Описание	Изделие №	Документы UL NEC/ C(UL) SEC, Тип IEC (изолированный удлиненный кабель)	Стандартная длина		Масса стандартной единицы изделия		Проводник (витой) Диаметр ном. DCR (сопротивление по пост. току)	Номинальный наружный диаметр жилы (диэлектрика)		Экранир. материалы ном. DCR	Номинальный наружный диаметр		Ном. импед.	Номинальная скорость распространения	Номинальная емкость		Номинальное ослабление мощности сигнала		
			фут	м	фунт	кг		дюйм	мм		дюйм	мм			пФ/фут	пФ/м	МГц	дБ/100 фут	дБ/100 м

Coax 4C • Однопроводочный медный проводник 2.23 мм • Медная фольга • 60% нелуженая медная оплетка

Полиэтиленовая изоляция с накачкой газом • Полиэтиленовая оболочка (черная или зеленая)

70°C	CX4C0		1640 3280	500 1000	183.0 366.0	83.0 166.0	2.23 мм Однопроводочный медный неизолированный (BC) проводник 9.0 Ω/км* 4.5 Ω/км**	0.402	10.20	Медная фольга + 60% медная нелуженая (BC) оплетка, 4.5 Ω/км*** 11.0 мм	0.543	13.80	75	82%	16.5	54.0	5 50 100 230 400 800 862 1000	0.2 0.6 0.9 1.3 1.8 2.7 2.8 3.0	0.6 1.9 2.8 4.4 5.9 8.8 9.2 10.0			
			Потери мощности отраженного сигнала в диапазоне частот:				5-470 МГц: ≥ 26 дБ 470-1000 МГц: ≥ 23 дБ 1000-2150 МГц: ≥ 18 дБ		Поглощение экраном при 30-1000 МГц: ≥ 100 дБ Передаточный импеданс в диапазоне частот 5-30 МГц: ≤ 1.9 мОм/м Класс экранирования: А+ Сила растяжения: 400 Н								1350 1750 2150 2400			3.6 4.2 4.8 5.1		

70°C	CX4C3		1640	500	248.0	112.5	2.23 мм Однопроводочный медный неизолированный (BC) проводник 9.0 Ω/км* 4.5 Ω/км**	0.402	10.20	Медная фольга + 60% медная нелуженая (BC) оплетка, 4.5 Ω/км*** 11.0 мм	0.543	13.80	75	82%	16.5	54.0	см. выше		
------	--------------	--	------	-----	-------	-------	---	-------	-------	--	-------	-------	----	-----	------	------	----------	--	--

			Потери мощности отраженного сигнала в диапазоне частот:				5-470 МГц: ≥ 26 дБ 470-1000 МГц: ≥ 23 дБ 1000-2150 МГц: ≥ 18 дБ		Поглощение экраном при 30-1000 МГц: ≥ 100 дБ Передаточный импеданс в диапазоне частот 5-30 МГц: ≤ 1.9 мОм/м Класс экранирования: А+ Сила растяжения: 6000 Н										
--	--	--	---	--	--	--	---	--	--	--	--	--	--	--	--	--	--	--	--

Полиэтиленовая изоляция с накачкой газом • Серая оболочка типа OSHK/MDBT (FRNC/LSNH)

70°C	CX4C2	IEC 332-1	1640	500	211.6	96.0	2.23 мм Однопроводочный медный неизолированный (BC) проводник 9.0 Ω/км* 4.5 Ω/км**	0.402	10.20	Медная фольга + 60% медная нелуженая (BC) оплетка, 4.5 Ω/км*** 11.0 мм	0.543	13.80	75	82%	16.5	54.0	см. выше		
------	--------------	-----------	------	-----	-------	------	---	-------	-------	--	-------	-------	----	-----	------	------	----------	--	--

			Потери мощности отраженного сигнала в диапазоне частот:				5-470 МГц: ≥ 26 дБ 470-1000 МГц: ≥ 23 дБ 1000-2150 МГц: ≥ 18 дБ		Поглощение экраном при 30-1000 МГц: ≥ 100 дБ Передаточный импеданс в диапазоне частот 5-30 МГц: ≤ 1.9 мОм/м Класс экранирования: А+ Сила растяжения: 400 Н										
--	--	--	---	--	--	--	---	--	---	--	--	--	--	--	--	--	--	--	--

Coax 4C • Однопроводочный медный проводник 2.23 мм • Медная фольга

Полиэтиленовая изоляция с накачкой газом • Полиэтиленовая оболочка (черная или зеленая)

70°C	CX4C1		1640 3280	500 1000	177.5 354.9	80.5 161.0	2.23 мм Однопроводочный медный неизолированный (BC) проводник 9.0 Ω/км* 4.5 Ω/км**	0.402	10.20	Медная фольга + 60% медная нелуженая (BC) оплетка, 4.5 Ω/км*** 10.6 мм	0.543	13.80	75	82%	16.5	54.0	см. выше		
------	--------------	--	--------------	-------------	----------------	---------------	---	-------	-------	--	-------	-------	----	-----	------	------	----------	--	--

			Потери мощности отраженного сигнала в диапазоне частот:				5-470 МГц: ≥ 26 дБ 470-1000 МГц: ≥ 23 дБ 1000-2150 МГц: ≥ 18 дБ		Поглощение экраном при 30-1000 МГц: ≥ 100 дБ Передаточный импеданс в диапазоне частот 5-30 МГц: ≤ 1.9 мОм/м Класс экранирования: А+ Сила растяжения: 600 Н										
--	--	--	---	--	--	--	---	--	---	--	--	--	--	--	--	--	--	--	--

* Сопротивление контура постоянному току • ** Сопротивление постоянному току, внутренний проводник • *** Сопротивление постоянному току, внешний проводник • DCR = сопротивление постоянному току • BC = медь без покрытия • ZP = витая оцинкованная сталь

Широкополосные коаксиальные кабели

Распределительные кабели



Описание	Изделие №	Документы UL NEC/C(UL) SEC, Тип IEC (изолированный удлиненный кабель)	Стандартная длина		Масса стандартной единицы изделия		Проводник (витой) Диаметр ном. DCR (сопротивление по пост. току)	Номинальный наружный диаметр жилы (диэлектрика)		Экранир. материалы ном. DCR	Номинальный наружный диаметр		Ном. импед.	Номинальная скорость распространения	Номинальная емкость		Номинальное ослабление мощности сигнала		
			фут	м	фунт	кг		дюйм	мм		дюйм	мм			пФ/фут	пФ/м	МГц	дБ/100 фут	дБ/100 м

ST167C • Однопроводочный медный проводник 1.67 мм • Медная фольга • 55% нелуженая медная оплетка
5-ячеистая полиэтиленовая изоляция • Черная полиэтиленовая оболочка

70°C	ST167C1	328	100	24.5	11.1	1.67 мм Однопроводочный медный неизолированный (BC) проводник 15.0 Ω/км* 8.5 Ω/км**	0.287	7.28	Медная фольга + 55% медная нелуженая (BC) оплетка, 6.5 Ω/км*** 8.1 мм	0.398	10.10	75	81%	16.5	54.0	5	0.3	0.9																					
		820	250	61.2	27.8											50	0.9	2.8																					
																																							
Потери мощности отраженного сигнала в диапазоне частот:						5-470 МГц: ≥ 26 дБ 470-1000 МГц: ≥ 23 дБ 1000-2150 МГц: ≥ 18 дБ	Поглощение экраном при 30-1000 МГц: ≥ 85 дБ Передаточный импеданс в диапазоне частот 5-30 МГц: ≤ 5.0 МОм/м Класс экранирования: А Сила растяжения: 300 Н						230	1.8	6.0	470	2.9	9.4	862	3.8	12.6	1000	4.3	14.0	1350	5.0	16.3	1750	5.9	19.2	2150	6.7	21.9	2400	7.1	23.2	3000	8.0	26.1

5-ячеистая полиэтиленовая изоляция • Черная полиэтиленовая оболочка RBS

70°C	ST167C3	820	250	63.4	28.8	1.67 мм Однопроводочный медный неизолированный (BC) проводник 15.0 Ω/км* 8.5 Ω/км**	0.287	7.28	Медная фольга + 55% медная нелуженая (BC) оплетка, 6.5 Ω/км*** 8.1 мм	0.398	10.10	75	81%	16.5	54.0	см. выше		
																		
Потери мощности отраженного сигнала в диапазоне частот:						5-470 МГц: ≥ 26 дБ 470-1000 МГц: ≥ 23 дБ 1000-2150 МГц: ≥ 18 дБ	Поглощение экраном при 30-1000 МГц: ≥ 85 дБ Передаточный импеданс в диапазоне частот 5-30 МГц: ≤ 5.0 МОм/м Класс экранирования: А Сила растяжения: 300 Н											

5-ячеистая полиэтиленовая изоляция • Черная ПВХ-оболочка

70°C	ST167C0	820	250	52.4	23.8	1.67 мм Однопроводочный медный неизолированный (BC) проводник 15.0 Ω/км* 8.5 Ω/км**	0.287	7.28	Медная фольга + 55% медная нелуженая (BC) оплетка, 6.5 Ω/км*** 8.1 мм	0.398	10.10	75	81%	16.5	54.0	см. выше		
		1640	500	104.7	47.5													
		3280	1000	209.4	95.0													
																		
Потери мощности отраженного сигнала в диапазоне частот:						5-470 МГц: ≥ 26 дБ 470-1000 МГц: ≥ 23 дБ 1000-2150 МГц: ≥ 18 дБ	Поглощение экраном при 30-1000 МГц: ≥ 85 дБ Передаточный импеданс в диапазоне частот 5-30 МГц: ≤ 5.0 МОм/м Класс экранирования: А Сила растяжения: 300 Н											

5-ячеистая полиэтиленовая изоляция • Серая оболочка типа OCHK/MDБГ (FRNC/LSNH)

70°C	ST167C2	IEC 322-1	820	250	52.4	23.8	1.67 мм Однопроводочный медный неизолированный (BC) проводник 15.0 Ω/км* 8.5 Ω/км**	0.287	7.28	Медная фольга + 55% медная нелуженая (BC) оплетка, 6.5 Ω/км*** 8.1 мм	0.398	10.10	75	81%	16.5	54.0	см. выше		
		1640	500	104.7	47.5														
		3280	1000	209.4	95.0														
																			
Потери мощности отраженного сигнала в диапазоне частот:						5-470 МГц: ≥ 26 дБ 470-1000 МГц: ≥ 23 дБ 1000-2150 МГц: ≥ 18 дБ	Поглощение экраном при 30-1000 МГц: ≥ 85 дБ Передаточный импеданс в диапазоне частот 5-30 МГц: ≤ 5.0 МОм/м Класс экранирования: А Сила растяжения: 300 Н												

* Сопротивление контура постоянному току • ** Сопротивление постоянному току, внутренний проводник • *** Сопротивление постоянному току, внешний проводник
• DCR = сопротивление постоянному току • BC = медь без покрытия

Широкополосные коаксиальные кабели

Распределительные кабели



Описание	Изделие №	Документы UL NEC/ C(UL) SEC, Тип IEC (изолированный удлинённый кабель)	Стандартная длина		Масса стандартной единицы изделия		Проводник (витой) Диаметр ном. DCR (сопротивление по пост. току)	Номинальный наружный диаметр жилы (диэлектрика)		Экранир. материалы ном. DCR	Номинальный наружный диаметр		Ном. импед.	Номинальная скорость распространения	Номинальная емкость		Номинальное ослабление мощности сигнала		
			фут	м	фунт	кг		дюйм	мм		дюйм	мм			пФ/фут	пФ/м	МГц	дБ/100 фут	дБ/100 м

Серия 11 • 14 AWG • Однопроводочный 1.63-мм стальной проводник с медным покрытием • Кабели серии Duobond® II • 60% алюминиевая оплетка

Изоляция из вспененного полистилена с накачкой газом • ПВХ-оболочка (черный и белый)																			
80°C	1523A	NEC: CATV CM SEC: CM	1000	305	67.0	30.4	1.63 мм 14 AWG	0.280	7.11	Duobond® II + 60%	0.400	10.16	75	83%	16.2	53.1	5	0.3	1.1
							Однопроводочный стальной проводник с медным покрытием (CCS)			алюминиевая оплетка, 13.4 Ω/км***							240	1.8	5.8
							49.6 Ω/км*			7.98 мм							450	2.5	8.0
							36.1 Ω/км**										862	3.5	11.4
																	1000	3.8	12.4



Потери мощности отраженного сигнала в диапазоне частот: 5-470 МГц: ≥ 23 дБ
470-862 МГц: ≥ 20 дБ
862-2150 МГц: ≥ 18 дБ

Поглощение экраном при 30-1000 МГц: ≥ 85 дБ
Передаточный импеданс в диапазоне частот 5-30 МГц: ≤ 5.0 Ом/м
Класс экранирования: А
Сила растяжения: 1156 Н
Протестировано ГКЧ. в диапазоне частот 5 МГц до 1 ГГц.

80°C	1524AM	Aerial	1000	305	90.0	40.8	1.63 мм 14 AWG	0.280	7.11	Duobond® II + 60%	0.400	10.16	75	83%	16.2	53.1	см. выше		
							Однопроводочный стальной проводник с медным покрытием (CCS)			алюминиевая оплетка, 13.4 Ω/км***									
							49.6 Ω/км*			7.98 мм									
							36.1 Ω/км**												



1.83-мм оцинкованный стальной несущий трос

Потери мощности отраженного сигнала в диапазоне частот: 5-470 МГц: ≥ 23 дБ
470-862 МГц: ≥ 20 дБ
862-2150 МГц: ≥ 18 дБ

Поглощение экраном при 30-1000 МГц: ≥ 85 дБ
Передаточный импеданс в диапазоне частот 5-30 МГц: ≤ 5.0 Ом/м
Класс экранирования: А
Сила растяжения: 2400 Н
Протестировано ГКЧ. в диапазоне частот 5 МГц до 1 ГГц.

Изоляция из вспененного полистилена с накачкой газом • Полистиленовая оболочка (черный или оранжевый)

80°C	1525A	Burial	1000	305	60.2	27.3	1.63 мм 14 AWG	0.280	7.11	Duobond® II + 60%	0.400	10.16	75	83%	16.2	53.1	см. выше		
							Однопроводочный стальной проводник с медным покрытием (CCS)			алюминиевая оплетка, 13.4 Ω/км***									
							49.6 Ω/км*			7.98 мм									
							36.1 Ω/км**												



Кабели серии Core Guard®

Потери мощности отраженного сигнала в диапазоне частот: 5-470 МГц: ≥ 23 дБ
470-862 МГц: ≥ 20 дБ
862-2150 МГц: ≥ 18 дБ

Поглощение экраном при 30-1000 МГц: ≥ 85 дБ
Передаточный импеданс в диапазоне частот 5-30 МГц: ≤ 5.0 Ом/м
Класс экранирования: А
Сила растяжения: 1156 Н
Протестировано ГКЧ. в диапазоне частот 5 МГц до 1 ГГц.

PRG11C • Однопроводочный медный проводник 1.55 мм • Медная фольга • 50% нелуженая медная оплетка

Полистиленовая изоляция с накачкой газом • Полистиленовая оболочка (черная или зеленая)																			
70°C	PRG11C0		820	250	37.5	17.0	1.55 мм Одно- проводочный медный неизолированный (BC) проводник	0.285	7.25	Медная фольга + 50% медная нелуженая (BC) оплетка, 10.6 Ω/км***	0.398	10.10	75	81%	16.8	55.0	5	0.3	0.9
							20.0 Ω/км*			7.9 мм							50	0.9	2.8
							9.4 Ω/км**										230	1.8	6.0
																	470	2.7	8.8
																	862	3.7	12.2
																	1000	4.1	13.6
																	1350	4.9	16.1
																	1750	5.7	18.7



Кабель длиной 1000 метров в заводской упаковке поставляется только черного цвета.

Потери мощности отраженного сигнала в диапазоне частот: 5-470 МГц: ≥ 26 дБ
470-1000 МГц: ≥ 23 дБ
1000-2000 МГц: ≥ 18 дБ
2000-3000 МГц: ≥ 16 дБ

Поглощение экраном при 30-1000 МГц: ≥ 85 дБ
Передаточный импеданс в диапазоне частот 5-30 МГц: ≤ 5.0 Ом/м
Класс экранирования: А
Сила растяжения: 225 Н

70°C	PRG11C6		820	250	63.4	28.8	1.55 мм Одно- проводочный медный неизолированный (BC) проводник	0.285	7.25	Медная фольга + 50% медная нелуженая (BC) оплетка, 10.6 Ω/км***	0.398	10.10	75	81%	16.8	55.0	см. выше		
							20.0 Ω/км*			7.9 мм									
							9.4 Ω/км**												



Поставляется черного цвета. 4.6-мм оцинкованный несущий трос

Потери мощности отраженного сигнала в диапазоне частот: 5-470 МГц: ≥ 26 дБ
470-1000 МГц: ≥ 23 дБ
1000-2000 МГц: ≥ 18 дБ
2000-3000 МГц: ≥ 16 дБ

Поглощение экраном при 30-1000 МГц: ≥ 85 дБ
Передаточный импеданс в диапазоне частот 5-30 МГц: ≤ 5.0 Ом/м
Класс экранирования: А
Сила растяжения: 4600 Н

* Сопротивление контура постоянному току • ** Сопротивление постоянному току, внутренний проводник • *** Сопротивление постоянному току, внешний проводник • DCR = сопротивление постоянному току • BC = медь без покрытия • CCS = Сталь с медным покрытием • AL = алюминий • ZP = витая оцинкованная сталь

Кабели серии Duobond® II, см. техническую информацию на стр. 23.13.



Дополнительную информацию можно получить в представительстве Belden в Москве, +7 495 287 13 91, info@belden.ru

Широкополосные коаксиальные кабели

Распределительные кабели



Описание	Изделие №	Документы UL NEC/С(UL) SEC, Тип IEC (изолированный удлиненный кабель)	Стандартная длина		Масса стандартной единицы изделия		Проводник (витой) Диаметр ном. DCR (сопротивление по пост. току)	Номинальный наружный диаметр жилы (диэлектрика)		Экранир. материалы ном. DCR	Номинальный наружный диаметр		Ном. импед.	Номинальная скорость распространения	Номинальная емкость		Номинальное ослабление мощности сигнала		
			фут	м	фунт	кг		дюйм	мм		дюйм	мм			пФ/фут	пФ/м	МГц	дБ/100 фут	дБ/100 м

PRG11C • Однопроводочный медный проводник 1.55 мм • Медная фольга • 50% нелуженая медная оплетка

Полиэтиленовая изоляция с накачкой газом • Серая оболочка типа OSHK/МДБГ (FRNC/LSNH)																				
70°C	PRG11C2	IEC 332-1	820 1640	250 500	45.2 90.4	20.5 41.0	1.55 мм Однопроводочный медный неизолированный (BC) проводник 20.0 Ω/км* 9.4 Ω/км**	0.285	7.25	Медная фольга + 50% медная нелуженая (BC) оплетка, 10.6 Ω/км*** 7.9 мм	0.398	10.10	75	81%	16.8	55.0	5 50 230 470 862 1000 1350 1750 2150 2400 3000	0.3 0.9 1.8 2.7 3.7 4.1 4.9 5.7 6.4 6.9 7.8	0.9 2.8 6.0 8.8 12.2 13.6 16.1 18.7 21.1 22.5 25.7	
Потери мощности отраженного сигнала в диапазоне частот:			5-470 МГц: ≥ 26 дБ 470-1000 МГц: ≥ 23 дБ 1000-2000 МГц: ≥ 18 дБ 2000-3000 МГц: ≥ 16 дБ					Поглощение экраном при 30-1000 МГц: ≥ 85 дБ Передаточный импеданс в диапазоне частот 5-30 МГц: ≤ 5.0 мОм/м Класс экранирования: А Сила растяжения: 225 Н												



Полиэтиленовая изоляция с накачкой газом • ПВХ-оболочка (цвет: черный или белый)																				
70°C	PRG11C4		820 1640 3280	250 500 1000	44.6 89.3 178.6	20.3 40.5 81.0	1.55 мм Однопроводочный медный неизолированный (BC) проводник 20.0 Ω/км* 9.4 Ω/км**	0.285	7.25	Медная фольга + 50% медная нелуженая (BC) оплетка, 10.6 Ω/км*** 7.9 мм	0.398	10.10	75	81%	16.8	55.0				см. выше
Потери мощности отраженного сигнала в диапазоне частот:			5-470 МГц: ≥ 26 дБ 470-1000 МГц: ≥ 23 дБ 1000-2000 МГц: ≥ 18 дБ 2000-3000 МГц: ≥ 16 дБ					Поглощение экраном при 30-1000 МГц: ≥ 85 дБ Передаточный импеданс в диапазоне частот 5-30 МГц: ≤ 5.0 мОм/м Класс экранирования: А Сила растяжения: 225 Н												



Кабель длиной 1000 метров в заводской упаковке поставляется только черного цвета.

PRG11A • Однопроводочный медный проводник 1.55 мм • Кабели серии Duofoil® • 50% луженая медная оплетка

Полиэтиленовая изоляция с накачкой газом • Черная полиэтиленовая оболочка																				
70°C	PRG11A3		1640	500	67.2	30.5	1.55 мм Однопроводочный медный неизолированный (BC) проводник 22.2 Ω/км* 9.4 Ω/км**	0.285	7.25	Duofoil® + 50% медная нелуженая (BC) оплетка, 12.8 Ω/км*** 7.9 мм	0.398	10.10	75	81%	16.8	55.0	5 50 230 470 862 1000 1350 1750 2150 2400 3000	0.3 0.9 2.0 2.8 4.0 4.3 5.1 5.9 6.7 7.1 8.1	0.9 2.9 6.4 9.3 13.0 14.2 16.8 19.5 21.9 23.4 26.7	
Потери мощности отраженного сигнала в диапазоне частот:			5-470 МГц: ≥ 26 дБ 470-1000 МГц: ≥ 23 дБ 1000-2000 МГц: ≥ 18 дБ 2000-3000 МГц: ≥ 16 дБ					Поглощение экраном при 30-1000 МГц: ≥ 85 дБ Передаточный импеданс в диапазоне частот 5-30 МГц: ≤ 5.0 мОм/м Класс экранирования: А Сила растяжения: 225 Н												



Полиэтиленовая изоляция с накачкой газом • Белая ПВХ-оболочка																				
70°C	PRG11A2		1640	500	86.0	39.0	1.55 мм Однопроводочный медный неизолированный (BC) проводник 22.2 Ω/км* 9.4 Ω/км**	0.285	7.25	Duofoil® + 50% медная нелуженая (BC) оплетка, 12.8 Ω/км*** 7.9 мм	0.398	10.10	75	81%	16.8	55.0				см. выше
Потери мощности отраженного сигнала в диапазоне частот:			5-470 МГц: ≥ 26 дБ 470-1000 МГц: ≥ 23 дБ 1000-2000 МГц: ≥ 18 дБ 2000-3000 МГц: ≥ 16 дБ					Поглощение экраном при 30-1000 МГц: ≥ 85 дБ Передаточный импеданс в диапазоне частот 5-30 МГц: ≤ 5.0 мОм/м Класс экранирования: А Сила растяжения: 225 Н												



* Сопротивление контура постоянному току • ** Сопротивление постоянному току, внутренний проводник • *** Сопротивление постоянному току, внешний проводник • DCR = сопротивление постоянному току • BC = медь без покрытия • TC = луженая медь

Кабели серии Duofoil®, см. техническую информацию на стр. 23.13.

Широкополосные коаксиальные кабели

Распределительные кабели



Описание	Изделие №	Документы UL NEC/ C(UL) SEC, Тип IEC (изолированный удлиненный кабель)	Стандартная длина		Масса стандартной единицы изделия		Проводник (витой) Диаметр ном. DCR (сопротивление по пост. току)	Номинальный наружный диаметр жилы (диэлектрика)		Экранир. материалы ном. DCR	Номинальный наружный диаметр		Ном. импед.	Номинальная скорость распространения	Номинальная емкость		Номинальное ослабление мощности сигнала		
			фут	м	фунт	кг		дюйм	мм		дюйм	мм			пФ/фут	пФ/м	МГц	дБ/100 фут	дБ/100 м

PRG11D • Однопроволочный медный проводник 1.55 мм • Кабели серии Duobond Plus® • 50% луженая медная оплетка

Полиэтиленовая изоляция с накачкой газом • Черная полиэтиленовая оболочка																				
70°C	PRG11D3		820 1640	250 500	34.7 69.4	15.8 31.5	1.55 мм Одно- проволочный медный неизолированный (BC) проводник 18.9 Ω/км* 9.4 Ω/км**	0.285	7.25	Duobond Plus® + 50% медная луженая (ТС) оплетка, 9.5 Ω/км*** 8.1 мм	0.398	10.10	75	81%	16.8	55.0	5 50 230 470 862 1000 1350 1750	0.3 0.9 1.9 2.8 3.9 4.2 5.0 5.8	0.9 2.8 6.2 9.1 12.7 13.9 16.5 19.0	
BTQ		Потери мощности отраженного сигнала в диапазоне частот:		5-470 МГц: ≥ 26 дБ 470-1000 МГц: ≥ 23 дБ 1000-2000 МГц: ≥ 18 дБ 2000-3000 МГц: ≥ 16 дБ				Поглощение экраном при 30-1000 МГц: ≥ 105 дБ Передаточный импеданс в диапазоне частот 5-30 МГц: ≤ 1.9 мОм/м Класс экранирования: А+ Сила растяжения: 250 Н												

Полиэтиленовая изоляция с накачкой газом • Черная оболочка типа ОСНК/МДБГ (FRNC/LSNH)																				
70°C	PRG11D1 IEC 332-1		1640	500	97.0	44.0	1.55 мм Одно- проволочный медный неизолированный (BC) проводник 16.4 Ω/км* 9.4 Ω/км**	0.285	7.25	Duobond Plus® + 70% медная луженая (ТС) оплетка, 7.0 Ω/км*** 8.1 мм	0.398	10.10	75	81%	16.8	55.0	см. выше			
BTQ		Потери мощности отраженного сигнала в диапазоне частот:		5-470 МГц: ≥ 26 дБ 470-1000 МГц: ≥ 23 дБ 1000-2000 МГц: ≥ 18 дБ 2000-3000 МГц: ≥ 16 дБ				Поглощение экраном при 30-1000 МГц: ≥ 105 дБ Передаточный импеданс в диапазоне частот 5-30 МГц: ≤ 1.9 мОм/м Класс экранирования: А+ Сила растяжения: 250 Н												

Полиэтиленовая изоляция с накачкой газом • Черная ПВХ-оболочка																				
70°C	PRG11D0		1640	500	83.8	38.0	1.55 мм Одно- проволочный медный неизолированный (BC) проводник 18.9 Ω/км* 9.4 Ω/км**	0.285	7.25	Duobond Plus® + 50% медная луженая (ТС) оплетка, 9.5 Ω/км*** 8.1 мм	0.398	10.10	75	81%	16.8	55.0	см. выше			
BTQ		Потери мощности отраженного сигнала в диапазоне частот:		5-470 МГц: ≥ 26 дБ 470-1000 МГц: ≥ 23 дБ 1000-2000 МГц: ≥ 18 дБ 2000-3000 МГц: ≥ 16 дБ				Поглощение экраном при 30-1000 МГц: ≥ 105 дБ Передаточный импеданс в диапазоне частот 5-30 МГц: ≤ 1.9 мОм/м Класс экранирования: А+ Сила растяжения: 250 Н												

* Сопротивление контура постоянному току • ** Сопротивление постоянному току, внутренний проводник • *** Сопротивление постоянному току, внешний проводник • DCR = сопротивление постоянному току • BC = медь без покрытия • ТС = луженая медь

Кабели серии Duobond Plus®, см. техническую информацию на стр. 23.13.

Широкополосные коаксиальные кабели

Абонентские кабели



Описание	Изделие №	Документы UL NEC/ C(UL) SEC, Тип IEC (изолированный удлиненный кабель)	Стандартная длина		Масса стандартной единицы изделия		Проводник (витой) Диаметр ном. DCR (сопротивление по пост. току)	Номинальный наружный диаметр жилы (диэлектрика)		Экранир. материалы ном. DCR	Номинальный наружный диаметр		Ном. импед.	Номинальная скорость распространения	Номинальная емкость		Номинальное ослабление мощности сигнала	
			фут	м	фунт	кг		дюйм	мм		дюйм	мм			пФ/фут	пФ/м	МГц	дБ/100 фут

CT125C • Однопроводочный медный проводник 1.25 мм • Медная фольга • 51% нелуженая медная оплетка

5-ячеистая полиэтиленовая изоляция • Черная полиэтиленовая оболочка																			
70°C	CT125C1	820	250	31.4	14.3	1.25 мм	Одно-проводочный медный неизолированный (BC) проводник 28.5 Ω/км* 15.0 Ω/км**	0.217	5.50	Медная фольга + 51% медная нелуженая (BC) оплетка, 13.5 Ω/км*** 6.2 мм	0.307	7.80	75	81%	16.5	54.0	50	1.1	3.5
		1640	500	62.8	28.5	230											2.4	7.8	
		3280	1000	125.7	57.0	470											3.5	11.6	
																	862	4.7	15.5
																	1000	5.2	17.0
																	1750	6.7	22.0
																	2150	7.9	26.0
Потери мощности отраженного сигнала в диапазоне частот:						5-470 МГц: ≥ 23 дБ 470-1000 МГц: ≥ 20 дБ 1000-2000 МГц: ≥ 18 дБ 2000-3000 МГц: ≥ 16 дБ			Поглощение экраном при 30-1000 МГц: ≥ 85 дБ Передаточный импеданс в диапазоне частот 5-30 МГц: ≤ 5.0 МОм/м Класс экранирования: А Сила растяжения: 100 Н										

5-ячеистая полиэтиленовая изоляция • Черная полиэтиленовая оболочка RBS																			
70°C	CT125C3	1640	500	88.2	40.0	1.25 мм	Одно-проводочный медный неизолированный (BC) проводник 28.5 Ω/км* 15.0 Ω/км**	0.217	5.50	Медная фольга + 51% медная нелуженая (BC) оплетка, 13.5 Ω/км*** 6.2 мм	0.307	7.80	75	81%	16.5	54.0	см. выше		
		3280	1000	176.4	80.0														
Потери мощности отраженного сигнала в диапазоне частот:						5-470 МГц: ≥ 23 дБ 470-1000 МГц: ≥ 20 дБ 1000-2000 МГц: ≥ 18 дБ 2000-3000 МГц: ≥ 16 дБ			Поглощение экраном при 30-1000 МГц: ≥ 85 дБ Передаточный импеданс в диапазоне частот 5-30 МГц: ≤ 5.0 МОм/м Класс экранирования: А Сила растяжения: 100 Н										

5-ячеистая полиэтиленовая изоляция • Черная ПВХ-оболочка																			
70°C	CT125C0	328	100	15.0	6.8	1.25 мм	Одно-проводочный медный неизолированный (BC) проводник 28.5 Ω/км* 15.0 Ω/км**	0.217	5.50	Медная фольга + 51% медная нелуженая (BC) оплетка, 13.5 Ω/км*** 6.2 мм	0.307	7.80	75	81%	16.5	54.0	см. выше		
		820	250	37.5	17.0														
		1640	500	75.0	34.0														
Потери мощности отраженного сигнала в диапазоне частот:						5-470 МГц: ≥ 23 дБ 470-1000 МГц: ≥ 20 дБ 1000-2000 МГц: ≥ 18 дБ 2000-3000 МГц: ≥ 16 дБ			Поглощение экраном при 30-1000 МГц: ≥ 85 дБ Передаточный импеданс в диапазоне частот 5-30 МГц: ≤ 5.0 МОм/м Класс экранирования: А Сила растяжения: 100 Н										

RG7C • Однопроводочный медный проводник 1.25 мм • Медная фольга • 50% нелуженая медная оплетка

Полиэтиленовая изоляция с накачкой газом • Черная полиэтиленовая оболочка																			
70°C	RG7C01	820	250	34.4	15.6	1.25 мм	Одно-проводочный медный неизолированный (BC) проводник 26.5 Ω/км* 14.5 Ω/км**	0.224	5.70	Медная фольга + 50% медная нелуженая (BC) оплетка, 12.0 Ω/км*** 6.3 мм	0.319	8.10	75	82%	16.5	54.0	5	0.4	1.2
		1640	500	68.9	31.3	50											1.0	3.4	
																	100	1.5	4.9
																	230	2.3	7.5
																	400	3.1	10.1
																	800	4.5	14.6
																	862	4.6	15.1
																	1000	5.0	16.5
Потери мощности отраженного сигнала в диапазоне частот:						5-470 МГц: ≥ 23 дБ 470-1000 МГц: ≥ 20 дБ 1000-2000 МГц: ≥ 18 дБ 2000-3000 МГц: ≥ 16 дБ			Поглощение экраном при 30-1000 МГц: ≥ 85 дБ Передаточный импеданс в диапазоне частот 5-30 МГц: ≤ 15.0 МОм/м Класс экранирования: В Сила растяжения: 90 Н										

Полиэтиленовая изоляция с накачкой газом • Черная оболочка типа OSHK/МДБГ (FRNC/LSNH)																			
70°C	RG7C02 IEC 332-1	820	250	34.4	15.6	1.25 мм	Одно-проводочный медный неизолированный (BC) проводник 26.5 Ω/км* 14.5 Ω/км**	0.224	5.70	Медная фольга + 50% медная нелуженая (BC) оплетка, 12.0 Ω/км*** 6.3 мм	0.319	8.10	75	82%	16.5	54.0	см. выше		
		1640	500	68.9	31.3														
Потери мощности отраженного сигнала в диапазоне частот:						5-470 МГц: ≥ 23 дБ 470-1000 МГц: ≥ 20 дБ 1000-2000 МГц: ≥ 18 дБ 2000-3000 МГц: ≥ 16 дБ			Поглощение экраном при 30-1000 МГц: ≥ 85 дБ Передаточный импеданс в диапазоне частот 5-30 МГц: ≤ 15.0 МОм/м Класс экранирования: В Сила растяжения: 90 Н										

* Сопротивление контура постоянному току • ** Сопротивление постоянному току, внутренний проводник • *** Сопротивление постоянному току, внешний проводник • DCR = сопротивление постоянному току • BC = медь без покрытия

Широкополосные коаксиальные кабели

Абонентские кабели



Описание	Изделие №	Документы UL NEC/ C(UL) SEC, Тип IEC (изолированный удлинённый кабель)	Стандартная длина		Масса стандартной единицы изделия		Проводник (витой) Диаметр ном. DCR (сопротивление по пост. току)	Номинальный наружный диаметр жилы (диэлектрика)		Экранир. материалы ном. DCR	Номинальный наружный диаметр		Ном. импед.	Номинальная скорость распространения	Номинальная емкость		Номинальное ослабление мощности сигнала		
			фут	м	фунт	кг		дюйм	мм		дюйм	мм			пФ/фут	пФ/м	МГц	дБ/100 фут	дБ/100 м

RG7C • Однопроводочный медный проводник 1.25 мм • Медная фольга • 50% нелуженая медная оплетка

Полиэтиленовая изоляция с накачкой газом • Черная ПВХ-оболочка

70°C	RG7C00	820 1640	250 500	34.4 68.9	15.6 31.3	1.25 мм Одно- проводочный медный неизолированный (BC) проводник 26.5 Ω/км* 14.5 Ω/км**	0.224	5.70	Медная фольга + 50% медная нелуженая (BC) оплетка, 12.0 Ω/км*** 6.3 мм	0.319	8.10	75	82%	16.5	54.0	5 50 100 230 400 800 862 1000	0.5 1.1 1.5 2.3 3.1 4.5 4.7 5.2	1.5 3.5 5.0 7.5 10.1 14.6 15.5 17.0	
		Потери мощности отраженного сигнала в диапазоне частот:		5-470 МГц: ≥ 23 дБ 470-1000 МГц: ≥ 20 дБ 1000-2000 МГц: ≥ 18 дБ 2000-3000 МГц: ≥ 16 дБ			Поглощение экраном при 30-1000 МГц: ≥ 85 дБ Передаточный импеданс в диапазоне частот 5-30 МГц: ≤ 15.0 мОм/м Класс экранирования: В Сила растяжения: 90 Н												

PRG7C • Однопроводочный медный проводник 1.2 мм • Медная фольга • 40% нелуженая медная оплетка

Полиэтиленовая изоляция с накачкой газом • Полиэтиленовая оболочка (черная или зеленая)

70°C	PRG7C01	820 1640 3280	250 500 1000	22.6 45.2 90.4	10.3 20.5 41.0	1.2 мм Одно- проводочный медный неизолированный (BC) проводник 34.6 Ω/км* 15.6 Ω/км**	0.213	5.40	Медная фольга + 40% медная нелуженая (BC) оплетка, 19.0 Ω/км*** 5.84 мм	0.280	7.10	75	83%	16.5	54.0	5 50 100 230 400 800 862 1000	0.4 1.1 1.6 2.4 3.2 4.6 4.8 5.2	1.2 3.6 5.2 7.9 10.5 15.2 15.8 17.1	
		Потери мощности отраженного сигнала в диапазоне частот:		5-470 МГц: ≥ 23 дБ 470-1000 МГц: ≥ 20 дБ 1000-2000 МГц: ≥ 18 дБ 2000-3000 МГц: ≥ 16 дБ			Поглощение экраном при 30-1000 МГц: ≥ 75 дБ Передаточный импеданс в диапазоне частот 5-30 МГц: ≤ 15.0 мОм/м Класс экранирования: В Сила растяжения: 80 Н												

Кабель длиной 250 метров в заводской упаковке поставляется только черного цвета.

Полиэтиленовая изоляция с накачкой газом • ПВХ-оболочка (черный или белый)

70°C	PRG7C00	B-328 820 1640 3280	B-100 250 500 1000	10.4 25.9 51.8 103.4	4.7 11.8 23.5 46.9	1.2 мм Одно- проводочный медный неизолированный (BC) проводник 34.6 Ω/км* 15.6 Ω/км**	0.213	5.40	Медная фольга + 40% медная нелуженая (BC) оплетка, 19.0 Ω/км*** 5.84 мм	0.280	7.10	75	83%	16.5	54.0	см. выше			
		Потери мощности отраженного сигнала в диапазоне частот:		5-470 МГц: ≥ 23 дБ 470-1000 МГц: ≥ 20 дБ 1000-2000 МГц: ≥ 18 дБ 2000-3000 МГц: ≥ 16 дБ			Поглощение экраном при 30-1000 МГц: ≥ 75 дБ Передаточный импеданс в диапазоне частот 5-30 МГц: ≤ 15.0 мОм/м Класс экранирования: В Сила растяжения: 80 Н												

Кабель длиной 1000 метров в заводской упаковке поставляется только черного цвета.

PRG7A • Однопроводочный медный проводник 1.2 мм • Кабели серии Duofoil® • 40% луженая медная оплетка

Полиэтиленовая изоляция с накачкой газом • Черная ПВХ-оболочка

70°C	PRG7A00	328	100	9.7	4.4	1.2 мм Одно- проводочный медный неизолированный (BC) проводник 39.6 Ω/км* 15.6 Ω/км**	0.213	5.40	Duofoil® + 40% медная нелуженая (BC) оплетка, 24.0 Ω/км*** 5.84 мм	0.280	7.10	75	83%	16.5	54.0	5 50 100 230 400 800 862 1000	0.5 1.2 1.6 2.5 3.3 4.7 4.9 5.3	1.6 3.9 5.4 8.1 10.7 15.5 16.1 17.5	
		Потери мощности отраженного сигнала в диапазоне частот:		5-470 МГц: ≥ 23 дБ 470-1000 МГц: ≥ 20 дБ 1000-2000 МГц: ≥ 18 дБ 2000-3000 МГц: ≥ 16 дБ			Поглощение экраном при 30-1000 МГц: ≥ 85 дБ Передаточный импеданс в диапазоне частот 5-30 МГц: ≤ 39.0 мОм/м Класс экранирования: С Сила растяжения: 80 Н												

Полиэтиленовая изоляция с накачкой газом • Черная полиэтиленовая оболочка

70°C	PRG7A01	3280	1000	147.7	67.0	1.2 мм Одно- проводочный медный неизолированный (BC) проводник 39.6 Ω/км* 15.6 Ω/км**	0.213	5.40	Duofoil® + 40% медная нелуженая (BC) оплетка, 24.0 Ω/км*** 5.84 мм	0.280	7.10	75	83%	16.5	54.0	см. выше			
		Потери мощности отраженного сигнала в диапазоне частот:		5-470 МГц: ≥ 23 дБ 470-1000 МГц: ≥ 20 дБ 1000-2000 МГц: ≥ 18 дБ 2000-3000 МГц: ≥ 16 дБ			Поглощение экраном при 30-1000 МГц: ≥ 85 дБ Передаточный импеданс в диапазоне частот 5-30 МГц: ≤ 39.0 мОм/м Класс экранирования: С Сила растяжения: 3500 Н												

3.6-мм оцинкованный несущий трос

* Сопротивление контура постоянному току • ** Сопротивление постоянному току, внутренний проводник • *** Сопротивление постоянному току, внешний проводник
• DCR = сопротивление постоянному току • BC = медь без покрытия • TC = луженая медь • ZP = витая оцинкованная сталь
Кабели серии Duofoil®, см. техническую информацию на стр. 23.13.



Широкополосные коаксиальные кабели

Абонентские кабели



Описание	Изделие №	Документы UL NEC/ C(UL) SEC, Тип IEC (изолированный удлиненный кабель)	Стандартная длина		Масса стандартной единицы изделия		Проводник (витой) Диаметр ном. DCR (сопротивление по пост. току)	Номинальный наружный диаметр жилы (диэлектрика)		Экранир. материалы ном. DCR	Номинальный наружный диаметр		Ном. импед.	Номинальная скорость распространения.	Номинальная емкость		Номинальное ослабление мощности сигнала	
			фут	м	фунт	кг		дюйм	мм		дюйм	мм			пФ/фут	пФ/м	МГц	дБ/100 фут

Серия 6 • Однопроводочный 1.02 мм стальной проводник с медным покрытием • Кабели серии Duobond® II • 60% алюминиевая оплетка

Изоляция из вспененного полистилена с накачкой газом • Черная ПВХ-оболочка

80°C	9116	NEC: CATV CM SEC: CM	U-1000 1000	U-305 305	30.0 31.1	13.6 14.1	1.016 мм Одно-проводочный стальной проводник с медным покрытием (CCS) 121.3 Ω/км* 91.9 Ω/км**	0.180	4.57	Duobond® II + 60% алюминиевая оплетка, 29.5 Ω/км*** 5.4 мм	0.270	6.86	75	83%	16.2	53.1	5	0.5	1.8
			Потери мощности отраженного сигнала в диапазоне частот:				5-470 МГц: ≥ 23 дБ 470-862 МГц: ≥ 20 дБ 862-2150 МГц: ≥ 18 дБ	Поглощение экраном при 30-1000 МГц: ≥ 85 дБ Передаточный импеданс в диапазоне частот 5-30 МГц: ≤ 15.0 мОм/м Класс экранирования: В											



Серия 6 • Однопроводочный 1.02 мм стальной проводник с медным покрытием • Кабели серии Duobond® III • 60% алюминиевая оплетка

Изоляция из вспененного полистилена с накачкой газом • Черная ПВХ-оболочка

80°C	9118	NEC: CATV CM SEC: CM	U-1000 1000	U-305 305	30.0 30.0	13.6 13.6	1.016 мм Одно-проводочный стальной проводник с медным покрытием (CCS) 113.2 Ω/км* 91.9 Ω/км**	0.180	4.57	Duobond® II + 60% алюминиевая оплетка серии Duofoil®, 21.3 Ω/км*** 5.4 мм	0.278	7.06	75	83%	16.2	53.1	см. выше		
			Потери мощности отраженного сигнала в диапазоне частот:				5-470 МГц: ≥ 23 дБ 470-862 МГц: ≥ 20 дБ 862-2150 МГц: ≥ 18 дБ	Поглощение экраном при 30-1000 МГц: ≥ 85 дБ Передаточный импеданс в диапазоне частот 5-30 МГц: ≤ 15.0 мОм/м Класс экранирования: В											

Кабель типа U-305 м заводского изготовления поставляется также бежевого, белого и нейтрально-белого цветов.



RG6D • Однопроводочный 1.0 мм стальной проводник с медным покрытием • Кабели серии Duobond Plus® • 50% луженая медная оплетка

Полиэтиленовая изоляция с накачкой газом • Белая ПВХ-оболочка

70°C	RG6D01		U-820	U-250	27.0	12.3	1.0 мм Одно-проводочный стальной проводник с медным покрытием (CCS) 69.0 Ω/км* 55.0 Ω/км**	0.180	4.57	Duobond Plus® + 50% медная луженая (ТС) оплетка, 14.0 Ω/км*** 5.4 мм	0.272	6.90	75	82%	16.5	54.0	5	0.5	1.8
			Потери мощности отраженного сигнала в диапазоне частот:				5-470 МГц: ≥ 20 дБ 470-1000 МГц: ≥ 18 дБ 1000-2000 МГц: ≥ 16 дБ 2000-3000 МГц: ≥ 15 дБ	Поглощение экраном при 30-1000 МГц: ≥ 100 дБ Передаточный импеданс в диапазоне частот 5-30 МГц: ≤ 4.5 мОм/м Класс экранирования: А Сила растяжения: 570 Н											



Полиэтиленовая изоляция с накачкой газом • Белая ПВХ-оболочка

70°C	RG6D00		U-820	U-250	25.9	11.8	1.0 мм Одно-проводочный стальной проводник с медным покрытием (CCS) 71.0 Ω/км* 55.0 Ω/км**	0.180	4.57	Duobond Plus® + 40% медная луженая (ТС) оплетка, 16.0 Ω/км*** 5.4 мм	0.272	6.90	75	82%	16.5	54.0	см. выше		
			Потери мощности отраженного сигнала в диапазоне частот:				5-470 МГц: ≥ 20 дБ 470-1000 МГц: ≥ 18 дБ 1000-2000 МГц: ≥ 16 дБ 2000-3000 МГц: ≥ 15 дБ	Поглощение экраном при 30-1000 МГц: ≥ 100 дБ Передаточный импеданс в диапазоне частот 5-30 МГц: ≤ 4.5 мОм/м Класс экранирования: А ила растяжения: 570 Н											



RG6A • Однопроводочный 1.0 мм стальной проводник с медным покрытием • Кабели серии Duofoil® • 40% луженая медная оплетка

Полиэтиленовая изоляция с накачкой газом • ПВХ-оболочка (цвет: черный или белый)

70°C	RG6A00		B-328 U-820	B-100 U-250	10.6 26.5	4.8 12.0	1.0 мм Одно-проводочный стальной проводник с медным покрытием (CCS) 131.0 Ω/км* 105.0 Ω/км**	0.180	4.57	Duofoil® + 40% медная луженая (ТС) оплетка, 26.0 Ω/км*** 5.3 мм	0.272	6.90	75	82%	16.5	54.0	см. выше		
			Потери мощности отраженного сигнала в диапазоне частот:				5-470 МГц: ≥ 20 дБ 470-1000 МГц: ≥ 18 дБ 1000-2000 МГц: ≥ 16 дБ 2000-3000 МГц: ≥ 15 дБ	Поглощение экраном при 30-1000 МГц: ≥ 85 дБ Передаточный импеданс в диапазоне частот 5-30 МГц: ≤ 40.0 мОм/м Класс экранирования: С Сила растяжения: 570 Н											

Кабель в упаковке типа B-100 м. поставляется только белого цвета.
Кабель в упаковке типа U-250 м. поставляется только черного цвета.



* Сопротивление контура постоянному току • ** Сопротивление постоянному току, внутренний проводник • *** Сопротивление постоянному току, внешний проводник • DCR = сопротивление постоянному току • ТС = луженая медь • AL = алюминий • CCS = Сталь с медным покрытием, Кабели серии Duofoil®, Duobond® II, Duobond® III и Duobond Plus®, см. техническую информацию на стр.

Широкополосные коаксиальные кабели

Абонентские кабели



Описание	Изделие №	Документы UL NEC/ C(UL) SEC, Тип IEC (изолированный удлиненный кабель)	Стандартная длина		Масса стандартной единицы изделия		Проводник (витой) Диаметр ном. DCR (сопротивление по пост. току)	Номинальный наружный диаметр жилы (диэлектрика)		Экранир. материалы ном. DCR	Номинальный наружный диаметр		Ном. импед.	Номинальная скорость распространения.	Номинальная емкость		Номинальное ослабление мощности сигнала		
			фут	м	фунт	кг		дюйм	мм		дюйм	мм			пФ/ фут	пФ/м	МГц	дБ/ 100 фут	дБ/ 100 м

H125C • Однопроводочный медный проводник 1.0 мм • Медная фольга • 40% нелуженая медная оплетка

Полиэтиленовая изоляция с накачкой газом • Серая оболочка типа OSHK/МДБГ (FRNC/LSNH)																			
70°C	H125C04	IEC 332-1	1640	500	49.6	22.5	1.0 мм Одно-проводочный медный неизолированный (BC) проводник 41.0 Ω/км* 23.0 Ω/км**	0.189	4.80	Медная фольга + 40% медная нелуженая (BC) оплетка, 18.0 Ω/км*** 5.4 мм	0.268	6.80	75	81%	16.8	55.0	5	0.4	1.4
																			
Потери мощности отраженного сигнала в диапазоне частот:							5-470 МГц: ≥ 23 дБ 470-1000 МГц: ≥ 20 дБ 1000-2000 МГц: ≥ 18 дБ 2000-3000 МГц: ≥ 16 дБ	Поглощение экраном при 30-1000 МГц: ≥ 85 дБ Передаточный импеданс в диапазоне частот 5-30 МГц: ≤ 15.0 мОм/м Класс экранирования: В Сила растяжения: 55 Н											

Полиэтиленовая изоляция с накачкой газом • ПВХ-оболочка (черная, коричневая, кремовая, серая или белая)																			
70°C	H125C00		B-328	B-100	10.4	4.7	1.0 мм Одно-проводочный медный неизолированный (BC) проводник 41.0 Ω/км* 23.0 Ω/км**	0.189	4.80	Медная фольга + 40% медная нелуженая (BC) оплетка, 18.0 Ω/км*** 5.4 мм	0.268	6.80	75	81%	16.8	55.0	см. выше		
																			
Кабели коричневого, серого и кремowego цветов имеются только в упаковке типа B-100.			Потери мощности отраженного сигнала в диапазоне частот:							5-470 МГц: ≥ 23 дБ 470-1000 МГц: ≥ 20 дБ 1000-2000 МГц: ≥ 18 дБ 2000-3000 МГц: ≥ 16 дБ			Поглощение экраном при 30-1000 МГц: ≥ 85 дБ Передаточный импеданс в диапазоне частот 5-30 МГц: ≤ 15.0 мОм/м Класс экранирования: В Сила растяжения: 55 Н						

Полиэтиленовая изоляция с накачкой газом • Белая ПВХ-оболочка																			
70°C	H125C03		820	250	49.1	22.3	1.0 мм Одно-проводочный медный неизолированный (BC) проводник 41.0 Ω/км* 23.0 Ω/км**	0.189	4.80	Медная фольга + 40% медная нелуженая (BC) оплетка, 18.0 Ω/км*** 5.24 мм	0.268	6.80	75	81%	16.8	55.0	см. выше		
																			
ShotGun			Потери мощности отраженного сигнала в диапазоне частот:							5-470 МГц: ≥ 23 дБ 470-1000 МГц: ≥ 20 дБ 1000-2000 МГц: ≥ 18 дБ 2000-3000 МГц: ≥ 16 дБ			Поглощение экраном при 30-1000 МГц: ≥ 75 дБ Передаточный импеданс в диапазоне частот 5-30 МГц: ≤ 15.0 мОм/м Класс экранирования: В Сила растяжения: 55 Н						

H125A • Однопроводочный медный проводник 1.0 мм • Кабели серии Duofoil® • 70% луженая медная оплетка

Полиэтиленовая изоляция с накачкой газом • Черная полиэтиленовая оболочка																			
70°C	H125A08		1640	500	45.2	20.5	1.0 мм Одно-проводочный медный неизолированный (BC) проводник 41.0 Ω/км* 23.0 Ω/км**	0.189	4.80	Duofoil® + 70% медная нелуженая (BC) оплетка, 18.0 Ω/км*** 5.5 мм	0.268	6.80	75	81%	16.8	55.0	5	0.5	1.8
																			
Потери мощности отраженного сигнала в диапазоне частот:							5-470 МГц: ≥ 23 дБ 470-1000 МГц: ≥ 20 дБ 1000-2000 МГц: ≥ 18 дБ 2000-3000 МГц: ≥ 16 дБ	Поглощение экраном при 30-1000 МГц: ≥ 85 дБ Передаточный импеданс в диапазоне частот 5-30 МГц: ≤ 15.0 мОм/м Класс экранирования: В Сила растяжения: 55 Н											

Полиэтиленовая изоляция с накачкой газом • Белая оболочка типа OSHK/МДБГ (FRNC/LSNH)																			
70°C	H125A07	IEC 332-1	B-328	B-100	10.8	4.9	1.0 мм Одно-проводочный медный неизолированный (BC) проводник 41.0 Ω/км* 23.0 Ω/км**	0.189	4.80	Duofoil® + 70% медная нелуженая (BC) оплетка, 18.0 Ω/км*** 5.5 мм	0.268	6.80	75	81%	16.8	55.0	см. выше		
																			
Потери мощности отраженного сигнала в диапазоне частот:							5-470 МГц: ≥ 23 дБ 470-1000 МГц: ≥ 20 дБ 1000-2000 МГц: ≥ 18 дБ 2000-3000 МГц: ≥ 16 дБ	Поглощение экраном при 30-1000 МГц: ≥ 85 дБ Передаточный импеданс в диапазоне частот 5-30 МГц: ≤ 15.0 мОм/м Класс экранирования: В Сила растяжения: 55 Н											

* Сопротивление контура постоянному току • ** Сопротивление постоянному току, внутренний проводник • *** Сопротивление постоянному току, внешний проводник • DCR = сопротивление постоянному току • BC = медь без покрытия • TC = луженая медь

Кабели серии Duofoil®, см. техническую информацию на стр. 23.13.



Дополнительную информацию можно получить в представительстве Belden в Москве, +7 495 287 13 91, info@belden.ru

Широкополосные коаксиальные кабели

Абонентские кабели



Описание	Изделие №	Документы UL NEC/ C(UL) SEC, Тип IEC (изолированный удлиненный кабель)	Стандартная длина		Масса стандартной единицы изделия		Проводник (витой) Диаметр ном. DCR (сопротивление по пост. току)	Номинальный наружный диаметр жилы (диэлектрика)		Экранир. материалы ном. DCR	Номинальный наружный диаметр		Ном. импед.	Номинальная скорость распространения	Номинальная емкость		Номинальное ослабление мощности сигнала	
			фут	м	фунт	кг		дюйм	мм		дюйм	мм			пФ/фут	пФ/м	МГц	дБ/100 фут

H125A • Однопроводный медный проводник 1.0 мм • Кабели серии Duofoil® • 70% луженая медная оплетка

Полиэтиленовая изоляция с накачкой газом • Белая ПВХ-оболочка

70°C	H125A06	B-328 U-820 1640	B-100 U-250 500	10.6 26.5 52.9	4.8 12.0 24.0	1.0 мм Одно- проводный медный неизолированный (BC) проводник 41.0 Ω/км* 23.0 Ω/км**	0.189	4.80	Duofoil® + 70% медная нелуженая (BC) оплетка, 18.0 Ω/км*** 5.5 мм	0.268	6.80	75	81%	16.8	55.0	5 50 100 230 400 800 862 1000 1350 1750 2150 2400	0.5 1.4 2.0 3.0 3.9 5.7 5.9 6.4 7.5 8.7 9.7 10.4	1.8 4.7 6.5 9.8 12.9 18.6 19.3 20.9 24.6 28.4 31.9 34.0
Потери мощности отраженного сигнала в диапазоне частот:			5-470 МГц: ≥ 23 дБ 470-1000 МГц: ≥ 20 дБ 1000-2000 МГц: ≥ 18 дБ 2000-3000 МГц: ≥ 16 дБ				Поглощение экраном при 30-1000 МГц: ≥ 85 дБ Передаточный импеданс в диапазоне частот 5-30 МГц: ≤ 15.0 МОм/м Класс экранирования: В Сила растяжения: 55 Н											

Полиэтиленовая изоляция с накачкой газом • Черная полиэтиленовая оболочка

70°C	H125A01	B-328 820 1640	B-100 250 500	8.2 20.4 40.8	3.7 9.3 18.5	1.0 мм Одно- проводный медный неизолированный (BC) проводник 50.0 Ω/км* 23.0 Ω/км**	0.189	4.80	Duofoil® + 40% медная нелуженая (BC) оплетка, 27.0 Ω/км*** 5.4 мм	0.268	6.80	75	81%	16.8	55.0	см. выше		
Потери мощности отраженного сигнала в диапазоне частот:			5-470 МГц: ≥ 23 дБ 470-1000 МГц: ≥ 20 дБ 1000-2000 МГц: ≥ 18 дБ 2000-3000 МГц: ≥ 16 дБ				Поглощение экраном при 30-1000 МГц: ≥ 75 дБ Передаточный импеданс в диапазоне частот 5-30 МГц: ≤ 40.0 МОм/м Класс экранирования: С Сила растяжения: 55 Н											

Полиэтиленовая изоляция с накачкой газом • Серая оболочка типа OSHC/МДБГ (FRNC/LSNH)

70°C	H125A03	IEC 332-1	B-328 1640	B-100 500	9.3 46.3	4.2 21.0	1.0 мм Одно- проводный медный неизолированный (BC) проводник 50.0 Ω/км* 23.0 Ω/км**	0.189	4.80	Duofoil® + 40% медная нелуженая (BC) оплетка, 27.0 Ω/км*** 5.4 мм	0.268	6.80	75	81%	16.8	55.0	см. выше		
Потери мощности отраженного сигнала в диапазоне частот:			5-470 МГц: ≥ 23 дБ 470-1000 МГц: ≥ 20 дБ 1000-2000 МГц: ≥ 18 дБ 2000-3000 МГц: ≥ 16 дБ				Поглощение экраном при 30-1000 МГц: ≥ 75 дБ Передаточный импеданс в диапазоне частот 5-30 МГц: ≤ 40.0 МОм/м Класс экранирования: С Сила растяжения: 55 Н												

Полиэтиленовая изоляция с накачкой газом • ПВХ-оболочка (черный, коричневый, серый или белый)

70°C	H125A00	B-328 U-820 1640	B-100 U-250 500	9.7 24.3 48.5	4.4 11.0 22.0	1.0 мм Одно- проводный медный неизолированный (BC) проводник 50.0 Ω/км* 23.0 Ω/км**	0.189	4.80	Duofoil® + 40% медная нелуженая (BC) оплетка, 27.0 Ω/км*** 5.4 мм	0.268	6.80	75	81%	16.8	55.0	см. выше		
Потери мощности отраженного сигнала в диапазоне частот:			5-470 МГц: ≥ 23 дБ 470-1000 МГц: ≥ 20 дБ 1000-2000 МГц: ≥ 18 дБ 2000-3000 МГц: ≥ 16 дБ				Поглощение экраном при 30-1000 МГц: ≥ 75 дБ Передаточный импеданс в диапазоне частот 5-30 МГц: ≤ 40.0 МОм/м Класс экранирования: С Сила растяжения: 55 Н											

Полиэтиленовая изоляция с накачкой газом • Черная ПВХ-оболочка

70°C	H125A04	820	250	46.8	21.3	1.0 мм Однопроводный медный неизолированный (BC) проводник 50.0 Ω/км* 23.0 Ω/км**	0.189	4.80	Duofoil® + 40% медная нелуженая (BC) оплетка, 27.0 Ω/км*** 5.4 мм	0.268 0.559	6.80 14.20	75	81%	16.8	55.0	см. выше		
Потери мощности отраженного сигнала в диапазоне частот:			5-470 МГц: ≥ 23 дБ 470-1000 МГц: ≥ 20 дБ 1000-2000 МГц: ≥ 18 дБ 2000-3000 МГц: ≥ 16 дБ				Поглощение экраном при 30-1000 МГц: ≥ 75 дБ Передаточный импеданс в диапазоне частот 5-30 МГц: ≤ 40.0 МОм/м Класс экранирования: С Сила растяжения: 55 Н											

Полиэтиленовая изоляция с накачкой газом • Черная полиэтиленовая оболочка

70°C	H125A02	1640	500	83.8	38.0	1.0 мм Однопроводный медный неизолированный (BC) проводник 41.0 Ω/км* 23.0 Ω/км**	0.189	4.80	Duofoil® + 50% медная нелуженая (BC) оплетка, 18.0 Ω/км*** 5.4 мм	0.268	6.80 x 12.00	75	81%	16.8	55.0	см. выше		
Потери мощности отраженного сигнала в диапазоне частот:			5-470 МГц: ≥ 23 дБ 470-1000 МГц: ≥ 20 дБ 1000-2000 МГц: ≥ 18 дБ 2000-3000 МГц: ≥ 16 дБ				Поглощение экраном при 30-1000 МГц: ≥ 75 дБ Передаточный импеданс в диапазоне частот 5-30 МГц: ≤ 15.0 МОм/м Класс экранирования: В Сила растяжения: 3500 Н											

* Сопротивление контура постоянному току • ** Сопротивление постоянному току, внутренний проводник • *** Сопротивление постоянному току, внешний проводник
• DCR = сопротивление постоянному току • BC = медь без покрытия • TC = луженая медь • ZP = витая оцинкованная сталь
Кабели серии Duofoil®, см. техническую информацию на стр. 23.13.

Широкополосные коаксиальные кабели

Абонентские кабели



Описание	Изделие №	Документы UL NEC/С(UL) SEC, Тип IEC (изолированный удлиненный кабель)	Стандартная длина		Масса стандартной единицы изделия		Проводник (витой) Диаметр ном. DCR (сопротивление по пост. току)	Номинальный наружный диаметр жилы (диэлектрика)		Экранир. материалы ном. DCR	Номинальный наружный диаметр		Ном. импед.	Номинальная скорость распространения	Номинальная емкость		Номинальное ослабление мощности сигнала		
			фут	м	фунт	кг		дюйм	мм		дюйм	мм			пФ/фут	пФ/м	МГц	дБ/100 фут	дБ/100 м

H125D • Однопроводный медный проводник 1.0 мм • Кабели серии Duobond Plus® • 50% луженая медная оплетка

Полиэтиленовая изоляция с накачкой газом • Полиэтиленовая оболочка (зеленая с белой полосой)

70°C	H125D00	1640 3280	500 1000	45.2 90.4	20.5 41.0	1.0 мм Одно- проводный медный неизолированный (BC) проводник 37.0 Ω/км* 23.0 Ω/км**	0.189 4.80	Duobond Plus® + 50% медная луженая (ТС) оплетка, 14.0 Ω/км*** 5.6 мм	0.280 7.10	75 80%	16.8 55.0	5 0.5 1.4 1.7 100 1.9 6.2 230 3.0 9.8 400 3.9 12.9 800 5.7 18.8 862 5.9 19.3 1000 6.5 21.2 1350 7.7 25.1 1750 8.8 29.0 2150 10.0 32.7 2400 10.6 34.8	Потери мощности отраженного сигнала в диапазоне частот:	5-470 МГц: ≥ 23 дБ 470-1000 МГц: ≥ 20 дБ 1000-2000 МГц: ≥ 18 дБ 2000-3000 МГц: ≥ 16 дБ	Поглощение экраном при 30-1000 МГц: ≥ 95 дБ Передаточный импеданс в диапазоне частот 5-30 МГц: ≤ 5.0 мОм/м Класс экранирования: А Сила растяжения: 60 Н
------	---------	--------------	-------------	--------------	--------------	---	---------------	--	---------------	-----------	--------------	---	---	---	--

Закорачивающий сгиб
BTQ

CT100C • Однопроводный медный проводник 1.0 мм • Медная фольга • 53% нелуженая медная оплетка

5-ячеистая полиэтиленовая изоляция • ПВХ-оболочка (черный, коричневый и белый)

70°C	CT100C0	328 820 1640	100 250 500	11.5 28.7 57.3	5.2 13.0 26.0	1.0 мм Одно- проводный медный неизолированный (BC) проводник 41.0 Ω/км* 26.0 Ω/км**	0.185 4.70	Медная фольга + 53% медная нелуженая (BC) оплетка, 15.0 Ω/км*** 5.35 мм	0.262 6.65	75 82%	16.8 55.0	50 1.5 4.6 230 3.0 9.8 470 4.6 15.0 862 5.9 19.5 1000 6.6 21.5 1750 8.8 29.0 2150 9.9 32.5	Потери мощности отраженного сигнала в диапазоне частот:	5-470 МГц: ≥ 23 дБ 470-1000 МГц: ≥ 20 дБ 1000-2000 МГц: ≥ 18 дБ 2000-3000 МГц: ≥ 16 дБ	Поглощение экраном при 30-1000 МГц: ≥ 75 дБ Передаточный импеданс в диапазоне частот 5-30 МГц: ≤ 15.0 мОм/м Класс экранирования: В Сила растяжения: 55 Н
------	---------	--------------------	-------------------	----------------------	---------------------	---	---------------	--	---------------	-----------	--------------	--	---	---	---

Кабель длиной 500 метров в заводской упаковке поставляется только черного цвета.

5-ячеистая полиэтиленовая изоляция • ПВХ-оболочка типа RBS (черный и белый)

70°C	CT100C3	328 820 1640 3280	100 250 500 1000	11.2 28.1 56.2 112.4	5.1 12.8 25.5 51.0	1.0 мм Одно- проводный медный неизо- лированный (BC) проводник 41.0 Ω/км* 26.0 Ω/км**	0.185 4.70	Медная фольга + 53% медная нелуженая (BC) оплетка, 15.0 Ω/км*** 5.35 мм	0.262 6.65	75 82%	16.8 55.0	см. выше	Потери мощности отраженного сигнала в диапазоне частот:	5-470 МГц: ≥ 23 дБ 470-1000 МГц: ≥ 20 дБ 1000-2000 МГц: ≥ 18 дБ 2000-3000 МГц: ≥ 16 дБ	Поглощение экраном при 30-1000 МГц: ≥ 75 дБ Передаточный импеданс в диапазоне частот 5-30 МГц: ≤ 15.0 мОм/м Класс экранирования: В Сила растяжения: 55 Н
------	---------	----------------------------	---------------------------	-------------------------------	-----------------------------	---	---------------	--	---------------	-----------	--------------	----------	---	---	---

Оболочка типа RBS

5-ячеистая полиэтиленовая изоляция • Черная оболочка типа OSHK/МДБ (FRNC/LSNH)

70°C	CT100C1	3280	1000	116.8	53.0	1.0 мм Одно- проводный медный неизолированный (BC) проводник 41.0 Ω/км* 26.0 Ω/км**	0.185 4.70	Медная фольга + 53% медная нелуженая (BC) оплетка, 15.0 Ω/км*** 5.35 мм	0.262 6.65	75 82%	16.8 55.0	см. выше	Потери мощности отраженного сигнала в диапазоне частот:	5-470 МГц: ≥ 23 дБ 470-1000 МГц: ≥ 20 дБ 1000-2000 МГц: ≥ 18 дБ 2000-3000 МГц: ≥ 16 дБ	Поглощение экраном при 30-1000 МГц: ≥ 75 дБ Передаточный импеданс в диапазоне частот 5-30 МГц: ≤ 15.0 мОм/м Класс экранирования: В Сила растяжения: 55 Н
------	---------	------	------	-------	------	---	---------------	--	---------------	-----------	--------------	----------	---	---	---

H124A • Однопроводный медный проводник 1.0 мм • Кабели серии Duofoil® • 31% луженая медная оплетка

Полиэтиленовая изоляция с накачкой газом • Белая ПВХ-оболочка

70°C	H124A00	V-328 U-820 1640 16400	V-100 U-250 500 5000	6.8 17.1 34.2 341.7	3.1 7.8 15.5 155.0	1.0 мм Одно- проводный медный неизо- лированный (BC) проводник 58.0 Ω/км* 35.0 Ω/км**	0.173 4.40	Duofoil® + 31% медная луженая (ТС) оплетка, 23.0 Ω/км*** 5.1 мм	0.232 5.90	75 84%	16.2 53.0	5 0.6 1.4 4.5 100 2.0 6.4 230 2.9 9.5 400 4.1 13.3 800 5.9 19.3 862 6.0 19.8 1000 6.6 21.8 1350 7.8 25.7 1750 9.1 29.7 2150 10.2 33.4 2400 10.9 35.6	Потери мощности отраженного сигнала в диапазоне частот:	5-470 МГц: ≥ 23 дБ 470-1000 МГц: ≥ 20 дБ 1000-2000 МГц: ≥ 18 дБ 2000-3000 МГц: ≥ 16 дБ	Поглощение экраном при 30-1000 МГц: ≥ 75 дБ Передаточный импеданс в диапазоне частот 5-30 МГц: ≤ 40.0 мОм/м Класс экранирования: С Сила растяжения: 55 Н
------	---------	---------------------------------	-------------------------------	------------------------------	-----------------------------	---	---------------	--	---------------	-----------	--------------	---	---	---	---

* Сопротивление контура постоянному току • ** Сопротивление постоянному току, внутренний проводник • *** Сопротивление постоянному току, внешний проводник
• DCR = сопротивление постоянному току • BC = медь без покрытия • TC = луженая медь
Кабели серий Duobond Plus® и Duofoil®, см. техническую информацию на стр. 23.13.



Широкополосные коаксиальные кабели

Абонентские кабели



Описание	Изделие №	Документы UL NEC/ C(UL) SEC, Тип IEC (изолированный удлиненный кабель)	Стандартная длина		Масса стандартной единицы изделия		Проводник (витой) Диаметр ном. DCR (сопротивление по пост. току)	Номинальный наружный диаметр жилы (диэлектрика)		Экранир. материалы ном. DCR	Номинальный наружный диаметр		Ном. импед.	Номинальная скорость распространения.	Номинальная емкость		Номинальное ослабление мощности сигнала	
			фут	м	фунт	кг		дюйм	мм		дюйм	мм			пФ/фут	пФ/м	МГц	дБ/100 фут

H121C • Однопроводочный медный проводник 0.8 мм • Медная фольга • 45% нелуженая медная оплетка

Полиэтиленовая изоляция с накачкой газом • Белая ПВХ-оболочка																			
70°C	H121C00		B-328 1640	B-100 500	6.0 29.8	2.7 13.5	0.8 мм Одно- проводочный медный неизолированный (BC) проводник 59.0 Ω/км* 35.0 Ω/км**	0.138	3.50	Медная фольга + 45% медная нелуженая (BC) оплетка, 24.0 Ω/км*** 4.1 мм	0.197	5.00	75	84%	16.2	53.0	5 50 100 230 400 800 862 1000	0.5 1.6 2.3 3.5 4.6 6.6 6.9 7.5	1.7 5.3 7.5 11.4 15.1 21.7 22.6 24.5
Потери мощности отраженного сигнала в диапазоне частот:							5-470 МГц: ≥ 20 дБ 470-1000 МГц: ≥ 18 дБ 1000-2000 МГц: ≥ 16 дБ 2000-3000 МГц: ≥ 15 дБ	Поглощение экраном при 30-1000 МГц: ≥ 80 дБ Передаточный импеданс в диапазоне частот 5-30 МГц: ≤ 10.0 Ом/м Класс экранирования: В Сила растяжения: 40 Н											

H121A • Однопроводочный медный проводник 0.8 мм • Кабели серии Duofoil® • 75% луженая медная оплетка

Полиэтиленовая изоляция с накачкой газом • Белая ПВХ-оболочка																			
70°C	H121A03		B-328 U-984 1640	B-100 U-300 500	6.4 19.2 32.0	2.9 8.7 14.5	0.8 мм Одно- проводочный медный неизолированный (BC) проводник 55.0 Ω/км* 35.0 Ω/км**	0.138	3.50	Duofoil® + 75% медная луженая (TC) оплетка, 20.0 Ω/км*** 4.1 мм	0.197	5.00	75	84%	16.2	53.0	5 50 100 230 400 800 862 1000	0.7 1.8 2.5 3.7 4.8 6.9 7.2 7.8	2.3 5.9 8.1 12.1 15.9 22.7 23.6 25.6
Потери мощности отраженного сигнала в диапазоне частот:							5-470 МГц: ≥ 20 дБ 470-1000 МГц: ≥ 18 дБ 1000-2000 МГц: ≥ 16 дБ 2000-3000 МГц: ≥ 15 дБ	Поглощение экраном при 30-1000 МГц: ≥ 100 дБ Передаточный импеданс в диапазоне частот 5-30 МГц: ≤ 4.2 мОм/м Класс экранирования: А Сила растяжения: 45 Н											

Полиэтиленовая изоляция с накачкой газом • Белая оболочка типа OSHK/МДБГ (FRNC/LSNH)

70°C	H121A04	IEC 332-1	B-328 1640	B-100 500	7.3 36.4	3.3 16.5	0.8 мм Одно- проводочный медный неизолированный (BC) проводник 55.0 Ω/км* 35.0 Ω/км**	0.138	3.50	Duofoil® + 75% медная луженая (TC) оплетка, 20.0 Ω/км*** 4.1 мм	0.197	5.00	75	84%	16.2	53.0	см. выше		
Потери мощности отраженного сигнала в диапазоне частот:							5-470 МГц: ≥ 20 дБ 470-1000 МГц: ≥ 18 дБ 1000-2000 МГц: ≥ 16 дБ 2000-3000 МГц: ≥ 15 дБ	Поглощение экраном при 30-1000 МГц: ≥ 100 дБ Передаточный импеданс в диапазоне частот 5-30 МГц: ≤ 4.2 мОм/м Класс экранирования: А Сила растяжения: 45 Н											

H121A • Однопроводочный медный проводник 0.8 мм • Кабели серии Duofoil® • 40% луженая медная оплетка

Полиэтиленовая изоляция с накачкой газом • Черная полиэтиленовая оболочка																			
70°C	H121A01		1640 3280	500 1000	22.0 44.1	10.0 20.0	0.8 мм Одно- проводочный медный неизолированный (BC) проводник 75.0 Ω/км* 35.0 Ω/км**	0.138	3.50	Duofoil® + 40% медная луженая (TC) оплетка, 40.0 Ω/км*** 4.1 мм	0.197	5.00	75	84%	16.2	53.0	см. выше		
Потери мощности отраженного сигнала в диапазоне частот:							5-470 МГц: ≥ 20 дБ 470-1000 МГц: ≥ 18 дБ 1000-2000 МГц: ≥ 16 дБ 2000-3000 МГц: ≥ 15 дБ	Поглощение экраном при 30-1000 МГц: ≥ 75 дБ Передаточный импеданс в диапазоне частот 5-30 МГц: ≤ 33.0 Ом/м Класс экранирования: С Сила растяжения: 40 Н											

Полиэтиленовая изоляция с накачкой газом • ПВХ-оболочка (черный или белый)

70°C	H121A00		B-328 820 1640	B-100 250 500	6.4 16.0 32.0	2.9 7.3 14.5	0.8 мм Одно- проводочный медный неизолированный (BC) проводник 75.0 Ω/км* 35.0 Ω/км**	0.138	3.50	Duofoil® + 40% медная луженая (TC) оплетка, 40.0 Ω/км*** 4.1 мм	0.197	5.00	75	84%	16.2	53.0	см. выше		
Потери мощности отраженного сигнала в диапазоне частот:							5-470 МГц: ≥ 20 дБ 470-1000 МГц: ≥ 18 дБ 1000-2000 МГц: ≥ 16 дБ 2000-3000 МГц: ≥ 15 дБ	Поглощение экраном при 30-1000 МГц: ≥ 75 дБ Передаточный импеданс в диапазоне частот 5-30 МГц: ≤ 33.0 мОм/м Класс экранирования: С Сила растяжения: 40 Н											

* Сопротивление контура постоянному току • ** Сопротивление постоянному току, внутренний проводник • *** Сопротивление постоянному току, внешний проводник
• DCR = сопротивление постоянному току • BC = медь без покрытия • TC = луженая медь
Кабели серии Duofoil®, см. техническую информацию на стр. 23.13.

Широкополосные коаксиальные кабели

Абонентские кабели



Описание	Изделие №	Документы UL NEC/ C(UL) SEC, Тип IEC (изолированный удлиненный кабель)	Стандартная длина		Масса стандартной единицы изделия		Проводник (витой) Диаметр ном. DCR (сопротивление по пост. току)	Номинальный наружный диаметр жилы (диэлектрика)		Экранир. материалы ном. DCR	Номинальный наружный диаметр		Ном. импед.	Номинальная скорость распространения	Номинальная емкость		Номинальное ослабление мощности сигнала		
			фут	м	фунт	кг		дюйм	мм		дюйм	мм			пФ/фут	пФ/м	МГц	дБ/100 фут	дБ/100 м

H121A • Однопроволочный медный проводник 0.8 мм • Кабели серии Duofoil® • 40% луженая медная оплетка

Полиэтиленовая изоляция с накачкой газом • Белая ПВХ-оболочка																			
70°C	H121A02	C-328	C-100	11.0	5.0	0.8 мм	Одно-проволочный медный неизолированный (BC) проводник 75.0 Ω/км* 35.0 Ω/км**	0.138	3.50	Duofoil® + 40% медная луженая (TC) оплетка, 40.0 Ω/км*** 4.1 мм	0.197	5.00	75	84%	16.2	53.0	5	0.7	2.3
ShotGun																			
Потери мощности отраженного сигнала в диапазоне частот:							5-470 МГц: ≥ 20 дБ 470-1000 МГц: ≥ 18 дБ 1000-2000 МГц: ≥ 16 дБ 2000-3000 МГц: ≥ 15 дБ			Поглощение экраном при 30-1000 МГц: ≥ 75 дБ Передаточный импеданс в диапазоне частот 5-30 МГц: ≤ 33.0 МОм/м Класс экранирования: C Сила растяжения: 40 Н									

H123A • Однопроволочный медный проводник 0.65 мм • Кабели серии Duofoil® • 88% луженая медная оплетка

Полиэтиленовая изоляция с накачкой газом • Оболочка типа OCNK/МДБГ (FRNC/LSNH) (белый или черный)																				
70°C	H123A02	IEC 332-1	1640	500	30.9	14.0	0.65 мм	Одно-проволочный медный неизолированный (BC) проводник 72.0 Ω/км* 55.0 Ω/км**	0.114	2.90	Duofoil® + 88% медная луженая (TC) оплетка, 17.0 Ω/км*** 3.4 мм	0.169	4.30	75	84%	16.5	54.0	5	0.8	2.7
Потери мощности отраженного сигнала в диапазоне частот:							5-470 МГц: ≥ 20 дБ 470-1000 МГц: ≥ 18 дБ 1000-2000 МГц: ≥ 16 дБ 2000-3000 МГц: ≥ 15 дБ			Поглощение экраном при 30-1000 МГц: ≥ 85 дБ Передаточный импеданс в диапазоне частот 5-30 МГц: ≤ 15.0 МОм/м Класс экранирования: B Сила растяжения: 33 Н										

Полиэтиленовая изоляция с накачкой газом • Белая ПВХ-оболочка																			
70°C	H123A01	B-328	B-100	6.4	2.9	0.65 мм	Одно-проволочный медный неизолированный (BC) проводник 72.0 Ω/км* 55.0 Ω/км**	0.114	2.90	Duofoil® + 88% медная луженая (TC) оплетка, 17.0 Ω/км*** 3.4 мм	0.169	4.30	75	84%	16.5	54.0	см. выше		
Потери мощности отраженного сигнала в диапазоне частот:							5-470 МГц: ≥ 20 дБ 470-1000 МГц: ≥ 18 дБ 1000-2000 МГц: ≥ 16 дБ 2000-3000 МГц: ≥ 15 дБ			Поглощение экраном при 30-1000 МГц: ≥ 85 дБ Передаточный импеданс в диапазоне частот 5-30 МГц: ≤ 15.0 МОм/м Класс экранирования: B Сила растяжения: 33 Н									

Полиэтиленовая изоляция с накачкой газом • ПВХ-оболочка (черный, синий, зеленый, красный или белый)																					
70°C	H123A00	B-328	B-100	4.0	1.8	0.65 мм	Одно-проволочный медный неизолированный (BC) проводник 92.0 Ω/км* 55.0 Ω/км**	0.114	2.90	Duofoil® + 44% медная луженая (TC) оплетка, 37.0 Ω/км*** 3.4 мм	0.163	4.15	75	84%	16.5	54.0	см. выше				
Заводские упаковки U250 м и 500 м поставляются только белого цвета.							Потери мощности отраженного сигнала в диапазоне частот:			5-470 МГц: ≥ 20 дБ 470-1000 МГц: ≥ 18 дБ 1000-2000 МГц: ≥ 16 дБ 2000-3000 МГц: ≥ 15 дБ			Поглощение экраном при 30-1000 МГц: ≥ 75 дБ Передаточный импеданс в диапазоне частот 5-30 МГц: ≤ 37.0 МОм/м Класс экранирования: C Сила растяжения: 33 Н								

H122A • Однопроволочный 0.4-мм стальной проводник с медным покрытием • Кабели серии Duofoil® • 60% луженая медная оплетка

Полиэтиленовая изоляция с накачкой газом • Белая ПВХ-оболочка																			
70°C	H122A00	B-328	B-100	3.1	1.4	0.4 мм	Одно-проволочный стальной проводник с медным покрытием (CCS) 490.0 Ω/км* 450.0 Ω/км**	0.077	1.95	Duofoil® + 60% медная луженая (TC) оплетка, 40.0 Ω/км*** 2.1 мм	0.144	3.65	75	80%	16.8	55.0	5	1.4	4.7
Потери мощности отраженного сигнала в диапазоне частот:							5-470 МГц: ≥ 20 дБ 470-1000 МГц: ≥ 18 дБ 1000-2000 МГц: ≥ 16 дБ 2000-3000 МГц: ≥ 15 дБ			Поглощение экраном при 30-1000 МГц: ≥ 85 дБ Передаточный импеданс в диапазоне частот 5-30 МГц: ≤ 25.0 МОм/м Класс экранирования: C Сила растяжения: 40 Н									

* Сопротивление контура постоянному току • ** Сопротивление постоянному току, внутренний проводник • *** Сопротивление постоянному току, внешний проводник
• DCR = сопротивление постоянному току • BC = медь без покрытия • TC = луженая медь • CCS = Сталь с медным покрытием
Кабели серии Duofoil®, см. техническую информацию на стр. 23.13.



Широкополосные коаксиальные кабели

Кабели для головных станций



Описание	Изделие №	Документы UL NEC/ C(UL) SEC, Тип IEC (изолированный удлиненный кабель)	Стандартная длина		Масса стандартной единицы изделия		Проводник (витой) Диаметр ном. DCR (сопротивление по пост. току)	Номинальный наружный диаметр жилы (диэлектрика)		Экранир. материалы ном. DCR	Номинальный наружный диаметр		Ном. импед.	Номинальная скорость распространения	Номинальная емкость		Номинальное ослабление мощности сигнала		
			фут	м	фунт	кг		дюйм	мм		дюйм	мм			пФ/фут	пФ/м	МГц	дБ/100 фут	дБ/100 м

20 AWG • Одножильная сталь толщиной 0.8 мм с медной оболочкой и серебряным покрытием • Кабели серии Duobond Plus®

• 95% алюминиевая оплетка

Изоляция из вспененного полистилена с накачкой газом • ПВХ-оболочка (выбор цвета: серый, черный, белый, красный, синий, коричневый, оранжевый, зеленый, фиолетовый, бежевый, розовый или цвет морской волны)

80°C	9167	NEC: CATVR CMR SEC: CMG FT4	1000	305	27.1	12.3	0.81 мм	0.144	3.66	Duobond Plus®	0.242	6.15	75	83%	16.2	53.1	5	0.8	2.5
							20 AWG			+ 95%							50	1.8	6.0
							Однопроводный			алюминиевая							240	3.6	11.7
							стальной			оплетка,							450	5.0	16.3
							проводник			14.8 Ω/км***							862	7.0	22.9
							с серебряным			4.3 мм							1000	7.7	25.2
							плакированием												
							и медным												
							покрытием												
							(SPCCS)												
							99.4 Ω/км*												
							84.6 Ω/км**												



Потери мощности отраженного сигнала в диапазоне частот: 5-470 МГц: ≥ 20 дБ
470-862 МГц: ≥ 18 дБ
862-2150 МГц: ≥ 16 дБ

Поглощение экраном при 30-1000 МГц: ≥ 85 дБ
Протестировано ГКЧ. в диапазоне частот 5 МГц-1 ГГц.

23 AWG • Однопроводный 0.6 мм стальной проводник с медным покрытием • 95% нелуженая медная оплетка

Полиэтиленовая изоляция • Черная ПВХ-оболочка

70°C	MRG5900		328	100	10.1	4.6	0.58 мм	0.146	3.70	95% медная	0.242	6.15	75	66%	20.4	67.0	5	0.9	2.9
							Одно-			нелуженая							50	2.4	8.0
							проводный			(BC) оплетка,							100	3.5	11.6
							стальной			15.0 Ω/км***							230	5.2	17.2
							проводник с			4.3 мм							400	7.6	25.0
							медным										800	11.5	37.8
							покрытием (CCS)										862	12.0	39.2
							94.0 Ω/км*										1000	13.1	42.9
							79.0 Ω/км**										1350	15.2	50.0



Потери мощности отраженного сигнала в диапазоне частот: 5-470 МГц: ≥ 20 дБ
470-1000 МГц: ≥ 18 дБ
1000-2000 МГц: ≥ 16 дБ
2000-3000 МГц: ≥ 15 дБ

Поглощение экраном при 30-1000 МГц: ≥ 65 дБ

23 AWG • Однопроводный медный проводник 0.6 мм • 92% двойная луженая медная оплетка

Полиэтиленовая изоляция • Черная ПВХ-оболочка

70°C	H106T00		В-328	В-100	12.6	5.7	0.58 мм	0.146	3.70	92% медная	0.236	6.00	75	66%	20.4	67.0	5	0.7	2.4
							Одно-			луженая (ТС)							50	2.4	8.0
							проводный			оплетка							100	3.5	11.6
							медный			+ 92% медная							230	5.6	18.3
							неизолированный			луженая (ТС)							400	7.6	25.0
							(BC) проводник			оплетка,							800	11.5	37.8
							97.5 Ω/км*			18.5 Ω/км***							862	12.0	39.2
							79.0 Ω/км**			4.9 мм							1000	13.1	42.9



Потери мощности отраженного сигнала в диапазоне частот: 5-470 МГц: ≥ 20 дБ
470-1000 МГц: ≥ 18 дБ

Поглощение экраном при 30-1000 МГц: ≥ 75 дБ

Полиэтиленовая изоляция • Серая оболочка типа OCHK (FRNC)

70°C	H106T01	IEC 332-1	1640	500	63.9	29.0	0.58 мм	0.146	3.70	92% медная	0.236	6.00	75	66%	20.4	67.0	см. выше		
							Одно-			луженая (ТС)									
							проводный			оплетка,									
							медный			+ 92% медная									
							неизолированный			луженая (ТС)									
							(BC) проводник			оплетка,									
							97.5 Ω/км*			18.5 Ω/км***									
							79.0 Ω/км**			4.9 мм									



Потери мощности отраженного сигнала в диапазоне частот: 5-470 МГц: ≥ 20 дБ
470-1000 МГц: ≥ 18 дБ

Поглощение экраном при 30-1000 МГц: ≥ 75 дБ

* Сопротивление контура постоянному току • ** Сопротивление постоянному току, внутренний проводник • *** Сопротивление постоянному току, внешний проводник
• DCR = сопротивление постоянному току • BC = медь без покрытия • TC = луженая медь • SPCCS = Сталь с медным покрытием и серебряной оболочкой • AL = алюминий
• CCS = Сталь с медным покрытием

Кабели серии Duobond Plus®, см. техническую информацию на стр. 23.13.

Коаксиальные кабели для систем беспроводной связи

С низкими потерями для передающих устройств, 50 Ом



Описание	Изделие №	Документы UL NEC/С(UL) IEC, Тип IEC (изолированный удлиненный кабель)	Стандартная длина		Масса стандартной единицы изделия		Проводник (витой) Диаметр ном. DCR (сопротивление по пост. току)	Номинальный наружный диаметр жилы (диэлектрика)		Экранир. материалы ном. DCR	Номинальный наружный диаметр		Ном. импед.	Номинальная скорость распространения	Номинальная емкость		Номинальное ослабление мощности сигнала	
			фут	м	фунт	кг		дюйм	мм		дюйм	мм			пФ/фут	пФ/м	МГц	дБ/100 фут

Кабель группы RG174 • 25 AWG • Однопроводный медный проводник 0.46 мм • Кабели серии Beldfoil® • 90% луженая медная оплетка

Полиэтиленовая изоляция • Черная ПВХ-оболочка

80°C	7805		† 100	31	1.8	0.8	0.455 мм	0.061	1.55	Beldfoil®	0.110	2.79	50	66%	31.2	102.4	30	3.8	12.4
RF 100A			500	152	5.5	2.5	25 AWG			+ 90% медная луженая (ТС) оплетка, 29.9 Ω/км***							50	4.9	16.1
			1000	305	9.9	4.5	Одно-проводный медный неизолированный (BC) проводник 40.4 Ω/км* 10.5 Ω/км**			2.15 мм							150	8.6	28.2
																	220	10.4	34.2
																	450	15.2	49.9
																	900	22.0	72.3
																	1500	28.8	94.3
																	1800	31.7	104.0
																	2000	33.4	109.7
																	2500	37.9	124.2
																	3000	42.0	137.8
																	4500	52.3	171.5
																	5800	60.9	199.8
																	6000	62.0	203.3

Протестировано во всем диапазоне частот в режиме качания частоты 6 ГГц макс., KСВН = 1.25:1
Совместим со стандартными соединителями типа RG-174. Пригоден для наземного применения при условии поддержки несущим тросом

Кабель группы RG174 • 24 AWG • Однопроводный медный проводник 0.5 мм • Кабели серии Beldfoil® • 93% луженая медная оплетка

Пенная изоляция типа HDPE • Серая ПВХ оболочка

80°C	7805R	NEC:	† 100	31	1.8	0.8	0.5 мм	0.060	1.52	Beldfoil®	0.110	2.79	50	73.5%	26.2	86.0	30	3.5	11.5
RF 100LL		CMR	500	152	5.5	2.5	24 AWG			+ 93% медная луженая (ТС) оплетка, 30.5 Ω/км***							50	4.6	15.0
		CEC:	1000	305	9.9	4.5	Одно-проводный медный неизолированный (BC) проводник 124.7 Ω/км* 94.2 Ω/км**			2.12 мм							150	8.0	26.1
		CMG FT4															220	9.6	31.6
																	450	14.1	46.1
																	900	20.2	66.4
																	1500	26.6	87.3
																	1800	29.5	96.7
																	2000	31.2	102.3
																	2500	35.5	116.3
																	3000	39.4	129.2
																	4500	50.1	164.2
																	5800	59.0	193.6
																	6000	60.6	198.7

Протестировано во всем диапазоне частот в режиме качания частоты 6 ГГц макс., KСВН = 1.25:1
Совместим со стандартными соединителями типа RG-174.

Кабель типа RG-58 • 19 AWG • Однопроводный медный проводник 0.9 мм • Кабели серии Duofoil® • 90% луженая медная оплетка

Пенная изоляция типа HDPE с накачкой газом • Черная полиэтиленовая оболочка

80°C	7806A		500	152	14.6	6.6	0.9 мм	0.110	2.79	Duofoil®	0.195	4.95	50	77%	24.3	79.7	30	2.0	6.6
RF 195			1000	305	22.9	10.4	19 AWG			+ 90% медная луженая (ТС) оплетка, 13.8 Ω/км***							50	2.5	8.2
							Одно-проводный медный неизолированный (BC) проводник 38.7 Ω/км* 24.9 Ω/км**			3.39 мм							150	4.1	13.3
																	220	4.9	16.1
																	450	7.1	23.4
																	900	10.3	33.8
																	1500	13.7	44.8
																	1800	15.2	49.7
																	2000	16.1	52.8
																	2500	18.3	60.1
																	3000	20.5	67.3
																	4500	26.5	86.8
																	5800	31.2	102.4
																	6000	32.0	105.0

Поставляется в ПВХ-оболочке (тип 7806R) Протестировано во всем диапазоне частот в режиме качания частоты 6 ГГц макс., KСВН = 1.25:1
Совместим со стандартными соединителями типа RG-58. Пригоден для прокладки вне помещений и непосредственно в грунте.

Кабель типа RG-58 • 17 AWG • Однопроводный медный проводник 1.15 мм • Кабели серии Duofoil® • 95% луженая медная оплетка

Пенная изоляция типа HDPE с накачкой газом • Черная полиэтиленовая оболочка

80°C	7807A		500	152	15.0	6.8	1.15 мм	0.116	2.95	Duofoil®	0.195	4.95	50	85%	23.5	77.1	30	1.6	5.4
RF 200			1000	305	24.0	10.9	17 AWG			+ 95% медная луженая (ТС) оплетка, 13.8 Ω/км***							50	2.1	7.0
							Одно-проводный медный неизолированный (BC) проводник 24.7 Ω/км* 10.9 Ω/км**			3.55 мм							150	3.7	12.1
																	220	4.5	14.6
																	450	6.5	21.2
																	900	9.2	30.2
																	1500	12.0	39.2
																	1800	13.2	43.2
																	2000	14.0	45.8
																	2500	15.7	51.6
																	3000	17.5	57.3
																	4500	22.0	72.3
																	5800	25.2	82.7
																	6000	25.9	85.1

Поставляется в ПВХ-оболочке (тип 7807R) Протестировано во всем диапазоне частот в режиме качания частоты 6 ГГц макс., KСВН = 1.25:1
Совместим со стандартными соединителями, используемыми в наземных подвижных системах радиосвязи. Пригоден для прокладки вне помещений и непосредственно в грунте.

* Сопротивление контура постоянному току • ** Сопротивление постоянному току, внутренний проводник • *** Сопротивление постоянному току, внешний проводник

• DCR = сопротивление постоянному току • BC = медь без покрытия • TC = луженая медь

† Может состоять из более чем одного отрезка. Минимальная длина любого отрезка 7.6 м (25 фут).

Кабели серии Duofoil® и Beldfoil®, см. техническую информацию на стр. 23.13.

Коаксиальные кабели для систем беспроводной связи

С низкими потерями для передающих устройств, 50 Ом



Описание	Изделие №	Документы UL NEC/ C(UL) SEC, Тип IEC (изолированный удлиненный кабель)	Стандартная длина		Масса стандартной единицы изделия		Проводник (витой) Диаметр ном. DCR (сопротивление по пост. току)	Номинальный наружный диаметр жилы (диэлектрика)		Экранир. материалы ном. DCR	Номинальный наружный диаметр		Ном. импед.	Номинальная скорость распространения.	Номинальная емкость		Номинальное ослабление мощности сигнала	
			фут	м	фунт	кг		дюйм	мм		дюйм	мм			пФ/фут	пФ/м	МГц	дБ/100 фут

Кабель типа RG-8X • 15 AWG • Однопроводочный медный проводник 1.45 мм • Кабели серии Duobond® II • 95% луженая медная оплетка

Пенная изоляция типа HDPE с накачкой газом • Черная полиэтиленовая оболочка																			
80°C	7808A		500	152	18.0	8.2	1.45 мм	0.150	3.81	Duobond® II	0.240	6.10	50	86%	23.0	75.5	30	1.3	4.1
RF 240			1000	305	39.0	17.7	15 AWG			+ 95% медная луженая (ТС) оплетка, 9.2 Ω/км***							50	1.6	5.3
							Однопроводочный медный										150	2.8	9.3
							неизолированный (BC) проводник 19.7 Ω/км*			4.41 мм							220	3.4	11.1
							10.5 Ω/км**										450	4.9	16.1
																	900	7.0	22.9
																	1500	9.1	30.0
																	1800	10.1	33.2
																	2000	10.7	35.0
																	2500	12.0	39.5
																	3000	13.4	43.9
																	4500	16.7	54.7
																	5800	19.5	64.0
																	6000	19.8	65.0

Поставляется: 7808R – ПВХ, 7808WB – водостойкий полиэтилен с наполнением

Протестировано во всем диапазоне частот в режиме качания частоты 6 ГГц макс., KCBH = 1.25:1
Совместим со стандартными соединителями типа RG-8X. Пригоден для прокладки вне помещений и непосредственно в грунте.

Промежуточный тип • 13 AWG • Однопроводочный медный проводник 1.83 мм • Кабели серии Duobond® II • 95% луженая медная оплетка

Пенная изоляция типа HDPE с накачкой газом • Черная полиэтиленовая оболочка																			
80°C	7809A		500	152	30.6	13.9	1.83 мм	0.190	4.83	Duobond® II	0.300	7.62	50	86%	23.0	75.5	30	1.0	3.4
RF 300			1000	305	58.0	26.3	13 AWG			+ 95% медная луженая (ТС) оплетка, 7.8 Ω/км***							50	1.3	4.2
							Однопроводочный медный										150	2.2	7.3
							неизолированный (BC) проводник 14.7 Ω/км*			5.55 мм							220	2.7	8.9
							6.9 Ω/км**										450	3.9	12.9
																	900	5.6	18.3
																	1500	7.3	24.0
																	1800	8.1	26.5
																	2000	8.6	28.2
																	2500	9.7	31.9
																	3000	10.8	35.4
																	4500	13.5	44.4
																	5800	15.8	51.8
																	6000	16.0	52.6

Поставляется: 7808R – ПВХ, 7808WB – водостойкий полиэтилен с наполнением

Протестировано во всем диапазоне частот в режиме качания частоты 6 ГГц макс., KCBH = 1.25:1
Совместим со стандартными соединителями типа RG-8X. Пригоден для прокладки вне помещений и непосредственно в грунте.

Кабель типа RG-8 • 10 AWG • Алюминий с медным покрытием, 2.6 мм • Кабели серии Duobond® II • 95% луженая медная оплетка

Пенная изоляция типа HDPE с накачкой газом • Черная полиэтиленовая оболочка																			
80°C	7810A		500	152	42.5	19.3	2.6 мм	0.285	7.24	Duobond® II	0.403	10.23	50	86%	23.0	75.5	30	0.6	2.1
RF 400			1000	305	86.0	39.0	10 AWG			+ 95% медная луженая (ТС) оплетка, 9.2 Ω/км***							50	0.9	2.8
							Однопроводочный алюминиевый проводник с медным покрытием (ВССА) 13.6 Ω/км*			8.11 мм							150	1.5	4.9
							4.4 Ω/км**										220	1.8	6.0
																	450	2.7	8.8
																	900	3.8	12.6
																	1500	5.1	16.6
																	1800	5.6	18.5
																	2000	6.0	19.6
																	2500	6.7	22.0
																	3000	7.4	24.4
																	4500	9.5	31.1
																	5800	11.1	36.4
																	6000	11.4	37.3

Поставляется: 7808R – ПВХ, 7808WB – водостойкий полиэтилен с наполнением

Протестировано во всем диапазоне частот в режиме качания частоты 6 ГГц макс., KCBH = 1.25:1
Совместим со стандартными соединителями типа RG-8X. Пригоден для прокладки вне помещений и непосредственно в грунте.

* Сопротивление контура постоянному току • ** Сопротивление постоянному току, внутренний проводник • *** Сопротивление постоянному току, внешний проводник • DCR = сопротивление постоянному току • BC = медь без покрытия • ВССА : Алюминий с медным покрытием • ТС = луженая медь

Кабели серии Duobond® II, см. техническую информацию на стр. 23.13.

Коаксиальные кабели для систем беспроводной связи

С низкими потерями для передающих устройств, 50 Ом



Описание	Изделие №	Документы UL NEC/ C(UL) SEC, Тип IEC (изолированный удлиненный кабель)	Стандартная длина		Масса стандартной единицы изделия		Проводник (витой) Диаметр ном. DCR (сопротивление по пост. току)	Номинальный наружный диаметр жилы (диэлектрика)		Экранир. материалы ном. DCR	Номинальный наружный диаметр		Ном. импед.	Номинальная скорость распространения	Номинальная емкость		Номинальное ослабление мощности сигнала		
			фут	м	фунт	кг		дюйм	мм		дюйм	мм			пФ/фут	пФ/м	МГц	дБ/100 фут	дБ/100 м

Кабель типа RF 500 • 7 AWG • Алюминий с медным покрытием, 3.6 мм • Кабели серии Duobond® II • 90% луженая медная оплетка

Пенная изоляция типа HDPE • Черная полистиленовая оболочка																		
80°C	7976A	500	152	56.0	25.4	3.6 мм	0.370	9.40	Duobond® II + 90% медная луженая (ТС) оплетка, 5.3 Ω/км*** 10.45 мм	0.500	12.70	50	84%	25.1	82.4	30	0.5	1.8
		1000	305	108.0	49.0	7 AWG	8.0 Ω/км* 2.7 Ω/км**	2500		5.7	18.7							
																		
Поставляется: 7976R – ПВХ 7976WB – водостойкий полиэтилен с наполнением																		
Протестировано во всем диапазоне частот в режиме качания частоты Пригоден для внешнего и надземного применения при условии поддержки несущим тросом.																		

Кабель типа RF 600 • 5.5 AWG • Алюминий с медным покрытием, 4.47 мм • Кабели серии Duobond® II • 85% луженая медная оплетка

Пенная изоляция типа HDPE • Черная полистиленовая оболочка																		
80°C	7977A	500	152	73.6	33.4	4.47 мм	0.455	11.56	Duobond® II + 85% медная луженая (ТС) оплетка, 5.9 Ω/км*** 12.65 мм	0.590	14.99	50	85%	24.6	80.7	30	0.5	1.5
		1000	305	145.1	65.8	5.5 AWG	7.6 Ω/км* 1.7 Ω/км**	2500		4.6	15.0							
																		
Поставляется: 7977R – ПВХ 7977WB – водостойкий полиэтилен с наполнением																		
Протестировано во всем диапазоне частот в режиме качания частоты 6 ГГц Пригоден для внешнего и надземного применения при условии поддержки несущим тросом.																		

* Сопротивление контура постоянному току • ** Сопротивление постоянному току, внутренний проводник • *** Сопротивление постоянному току, внешний проводник
 • DCR = сопротивление постоянному току • BCCA : Алюминий с медным покрытием • ТС = луженая медь

Кабели серии Duobond® II, см. техническую информацию на стр. 23.13.

Коаксиальные кабели для систем беспроводной связи

Для передающих устройств, 50 Ом



Описание	Изделие №	Документы UL NEC/ C(UL) SEC, Тип IEC (изолированный удлиненный кабель)	Стандартная длина		Масса стандартной единицы изделия		Проводник (витой) Диаметр ном. DCR (сопротивление по пост. току)	Номинальный наружный диаметр жилы (диэлектрика)		Экранир. материалы ном. DCR	Номинальный наружный диаметр		Ном. импед.	Номинальная скорость распространения	Номинальная емкость		Номинальное ослабление мощности сигнала	
			фут	м	фунт	кг		дюйм	мм		дюйм	мм			пФ/фут	пФ/м	МГц	дБ/100 фут

Н1000С • Однопроволочный медный проводник 2.6 мм • Медная фольга • 85% нелуженая медная оплетка

Полиэтиленовая изоляция с накачкой газом • Черная полиэтиленовая оболочка																				
70°C	Н1000СЗ		1640	500	97.0	44.0	2.62 мм	Однопроволочный медный неизолированный (BC) проводник	0.281	7.15	Медная фольга + 85% медная нелуженая (BC) оплетка, 8.8 Ω/км***	0.406	10.30	50	83%	24.4	80.0	5	0.2	0.8
								12.3 Ω/км*			8.0 мм							50	0.9	2.8
								3.5 Ω/км**										100	1.2	4.0
																		230	1.9	6.1
																		400	2.6	8.4
																		800	3.8	12.3
																		862	4.2	13.8
																		1000	4.3	14.0
																		1350	5.1	16.7
																		1750	5.9	19.5
																		2150	6.9	22.5
																		2400	7.2	23.6

Полиэтиленовая изоляция с накачкой газом • Черная ПВХ-оболочка																				
70°C	Н1000С0		C-328	C-100	19.6	8.9	2.62 мм	Однопроволочный медный неизолированный (BC) проводник	0.281	7.15	Медная фольга + 50% медная нелуженая (BC) оплетка, 8.8 Ω/км***	0.406	10.30	50	83%	24.4	80.0			
			1640	500	98.1	44.5		12.3 Ω/км*			7.8 мм									см. выше
			6560	2000	392.4	178.0		3.5 Ω/км**												

Полиэтиленовая изоляция с накачкой газом • Черная полиэтиленовая оболочка																				
70°C	Н1000С1		C-328	C-100	15.0	6.8	2.62 мм	Однопроволочный медный неизолированный (BC) проводник	0.281	7.15	Медная фольга + 50% медная нелуженая (BC) оплетка, 8.8 Ω/км***	0.406	10.30	50	83%	24.4	80.0			
			3280	1000	149.9	68.0		12.3 Ω/км*			7.8 мм									см. выше
								3.5 Ω/км**												

Н1001С • Витой (19x0.54) 2.7 мм медный проводник • Медная фольга • 50% нелуженая медная оплетка																				
Полиэтиленовая изоляция с накачкой газом • Черная полиэтиленовая оболочка																				
70°C	Н1001С1		1640	500	117.9	53.5	2.7 мм	Витой (19x0.54) BC медный неизолированный (BC) проводник	0.283	7.20	Медная фольга + 50% медная нелуженая (BC) оплетка, 12.0 Ω/км***	0.406	10.30	50	83%	24.4	80.0	5	0.3	1.0
								16.5 Ω/км*			7.15 мм							50	1.0	3.3
								4.5 Ω/км**										100	1.4	4.7
																		230	2.2	7.2
																		400	3.0	9.8
																		800	4.4	14.4
																		862	4.5	14.9
																		1000	5.0	16.3
																		1350	5.9	19.3
																		1750	6.9	22.5
																		2150	7.7	25.4
																		2400	8.3	27.1

Н500С • Однопроволочный медный проводник 2.5 мм • Медная фольга • 50% нелуженая медная оплетка																				
Полиэтиленовая изоляция с накачкой газом • Черная полиэтиленовая оболочка																				
70°C	Н500С00		C-328	C-100	23.6	10.7	2.5 мм	Однопроволочный медный неизолированный (BC) проводник	0.276	7.00	Медная фольга + 50% медная нелуженая (BC) оплетка, 11.5 Ω/км***	0.386	9.80	50	81%	25.0	82.0	5	0.3	0.9
			820	250	59.0	26.8		15.3 Ω/км*			7.45 мм							50	0.9	2.9
			1640	500	117.9	53.5		3.8 Ω/км**										100	1.3	4.1
			6560	2000	471.8	214.0												230	2.0	6.5
																		400	2.7	8.7
																		800	3.9	12.9
																		862	4.1	13.4
																		1000	4.5	14.6
																		1350	5.3	17.4
																		1750	6.2	20.3
																		2150	7.0	23.0
																		2400	7.5	24.6

* Сопротивление контура постоянному току • ** Сопротивление постоянному току, внутренний проводник • *** Сопротивление постоянному току, внешний проводник • DCR = сопротивление постоянному току • BC = медь без покрытия



Коаксиальные кабели для систем беспроводной связи

СВЧ – кабели 50 Ом



Описание	Изделие №	Документы UL NEC/С(UL) SEC, Тип IEC (изолированный удлиненный кабель)	Стандартная длина		Масса стандартной единицы изделия		Проводник (витой) Диаметр ном. DCR (сопротивление по пост. току)	Номинальный наружный диаметр жилы (диэлектрика)		Экранир. материалы ном. DCR	Номинальный наружный диаметр		Ном. импед.	Номинальная скорость распространения	Номинальная емкость		Номинальное ослабление мощности сигнала		
			фут	м	фунт	кг		дюйм	мм		дюйм	мм			пФ/фут	пФ/м	МГц	дБ/100 фут	дБ/100 м

Кабель типа M17/151 • 29 AWG • Одножильная сталь толщиной 0.28 мм с медной оболочкой и серебряным покрытием • 100% медно-луженая композитная оплетка

Изоляция типа TFE Teflon® • Без оболочки																		
Кабель группы UL AWM	1674A*	50	15	0.2	0.1	0.279 мм	0.033	0.85	100% СТ- композитная оплетка, 26.2 Ω/км***	0.047	1.19	50	69.5%	29.5	96.8	500	25.0	82.0
Кабель типа 10245 (30 V 105°C)		100	31	0.4	0.2	29 AWG Одно- проводочный стальной проводник с серебряным плакированием и медным покрытием (SPCCS)										1000	36.7	120.3
		500	152	1.9	0.9											2000	53.8	176.5
		1000	305	3.7	1.7											3000	67.3	220.8
																5000	89.3	292.8
																7000	107.5	352.6
																10000	130.9	429.5
																15000	163.8	537.4
																18000	181.2	594.3
																20000	192.1	630.0



Поставляется с медным CDR с серебряным покрытием (тип 1674B)

Кабель типа RG-405/U • 24 AWG • Одножильная сталь толщиной 0.5 мм с медной оболочкой и серебряным покрытием • 100% медно-луженая композитная оплетка

Изоляция типа TFE Teflon® • Без оболочки																		
Кабель группы UL AWM	1671A*	50	15	2.0	0.9	0.5 мм	0.062	1.57	100% СТ- композитная оплетка, 33.5 Ω/км***	0.085	2.16	50	69.5%	29.5	96.8	500	15.0	49.2
Кабель типа 10245 (30 V 105°C)		100	31	2.4	1.1	24 AWG Одно- проводочный стальной проводник с серебряным плакированием и медным покрытием (SPCCS)										1000	22.2	72.8
		† 500	152	7.5	3.4											2000	32.8	107.6
		† 1000	305	14.1	6.4											3000	41.2	135.2
																5000	54.9	180.0
																7000	66.4	217.9
																10000	81.2	266.4
																15000	102.0	334.7
																18000	113.0	370.8
																20000	120.0	393.7



Поставляется: 1671J – с ПВХ-оболочкой (черной или прозрачной) 1671B – с медью с серебряным покрытием, без оболочки Пригоден к внешнему применению.

Кабель типа RG-402/U • 19 AWG • Одножильная сталь толщиной 0.9 мм с медной оболочкой и серебряным покрытием • 100% медно-луженая композитная оплетка

Изоляция типа TFE Teflon® • Без оболочки																		
Кабель группы UL AWM	1673A*	50	15	3.3	1.5	0.9 мм	0.116	2.95	100% СТ- композитная оплетка, 14.8 Ω/км***	0.138	3.51	50	69.5%	29.5	96.8	500	8.0	26.2
Кабель типа 10245 (30 V 105°C)		100	31	4.0	1.8	19 AWG Одно- проводочный стальной проводник с серебряным плакированием и медным покрытием (SPCCS)										1000	12.0	39.4
		† 250	76	7.9	3.6											2000	18.1	59.4
		500	152	15.0	6.8											3000	22.9	75.1
																5000	31.0	101.7
																7000	37.8	124.0
																10000	46.6	152.9
																15000	59.1	193.9
																18000	65.8	215.9
																20000	70.0	229.7



Поставляется: 1673J – с ПВХ-оболочкой (черной или прозрачной) 1673B – с медью с серебряным покрытием, без оболочки

Кабель типа RG-401/U • 14 AWG • Однопроводочный медный проводник толщиной 1.65 мм с серебряным покрытием • 100% медно-луженая композитная оплетка

Изоляция типа TFE Teflon® • Без оболочки																		
Кабель группы UL AWM	1675A*	† 50	15	4.0	1.8	1.65 мм	0.210	5.33	100% СТ- композитная оплетка, 26.2 Ω/км***	0.246	6.25	50	69.5%	29.6	97.1	500	3.8	12.5
Кабель типа 10245 (30 V 105°C)		†† 100	31	8.1	3.7	14 AWG Одно- проводочный посеребренный проводник (SPC)										1000	4.4	14.4
		†† 250	76	20.3	9.2											2000	6.8	22.3
		†† 500	152	40.6	18.4											3000	10.4	34.1
																5000	13.4	44.0
																7000	18.5	60.7
																10000	22.8	74.8
																15000	28.4	93.2
																18000	36.6	120.1
																20000	41.0	134.5



Поставляется в прозрачной ПВХ-оболочке (тип 1675J)

* Сопротивление контура постоянному току • ** Сопротивление постоянному току, внутренний проводник • *** Сопротивление постоянному току, внешний проводник • DCR = сопротивление постоянному току • СТ = медно-луженый • SPC = медь с серебряным покрытием • SPCCS : Сталь с медным покрытием и серебряной оболочкой # Защищено одним или несколькими патентами США: № 4694122 и № 5292001. Запатентовано в США, Сингапуре, Австралии, Германии, Франции и Англии. Заявлен патент в Японии.
 † Заводская упаковка 76 м: точно 3 отрезка (максимум), минимальная длина 15 м (50 фут). Заводская упаковка 152 м: точно 8 отрезков (максимум), минимальная длина 15 м (50 фут).
 †† Может состоять из нескольких отрезков, минимальная длина любого отрезка 7.6 м (25 фут).
 Teflon® – это торговая марка компании DuPont.



Шкафы и дополнительное оборудование

Оглавление

Шкафы и дополнительное оборудование	Стр.
Введение	11.2
Модульные шкафы	11.3 – 11.19
Шкаф стандартных размеров: 29 ширина x 30 глубина (0.73 м x 0.76 м)	11.3
Широкий шкаф: 29 ширина x 30 глубина (0.73 м x 0.76 м)	11.6
Узкий шкаф: 24 ширина x 30 глубина (0.60 м x 0.76 м)	11.9
Шкаф для сервера: 24 ширина x 36 глубина (0.60 м x 0.91 м)	11.12
Глубокий шкаф для размещения сервера: 24 ширина x 42 глубина (0.60 м x 1.06 м)	11.15
Шкаф Giga Server: 26 ширина x 42 глубина (0.66 м x 1.06 м)	11.18
Модульное оборудование шкафов и дополнительное оборудование	11.20 – 11.27
Стеллажи для шкафов	11.20
Устройство для предотвращения опрокидывания шкафа	11.22
Заземляющие шины	11.22
Крепежные изделия для монтажа шкафов	11.22
Направляющие для монтажа шкафов	11.23
Наборы сегментов направляющих для шкафов	11.23
Прокладка кабелей от задней панели к передней	11.24
Комплекты осветительной техники	11.24
Разветвитель подачи напряжения питания на шкаф	11.25
Оборудование для обеспечения подачи напряжения питания	11.26
Мониторинг климата	11.27
Электронный контроллер вентилятора	11.27
Терморегулятор вентилятора	11.27
Настенные шкафы и дополнительное оборудование	11.28 – 11.29
Настенные шкафы и дополнительное оборудование	11.28
Дополнительное оборудование для настенных шкафов	11.29
Поворотные стойки	11.29



Примечание: для отделения десятичных разрядов чисел во всех языковых версиях каталога Belden EMEA Master Catalog используется точка.

Пожалуйста, ознакомьтесь с «Правилами использования каталога» на стр. 23.22.

Введение

Правильное выполнение всех соединений

Компания Belden является крупнейшей в своем роде компанией, одновременно выпускающей кабельную продукцию, средства обеспечения соединений, шкафы для размещения в них оборудования и многие другие виды продукции, предназначенные для использования в высокотехнологичных отраслях промышленности по всему миру. Как выдающийся участник этого рынка компания Belden для удовлетворения потребностей тысяч своих клиентов ежегодно обеспечивает поставки надежной техники и предлагает технические решения их проблем на миллиард евро, причем во многих случаях это касается сектора сетей, предназначенных для коммерческого использования. На основе сочетания своего опыта в области проектирования и производства кабелей, средств обеспечения соединений, шкафов и других видов соответствующей продукции компания Belden предлагает серию своих изделий, представляющих огромную важность, являющихся триумфом воплощения инженерной мысли и доказательством наличия больших ресурсов – и такое утверждение справедливо в любой точке мира.

Шкафы от компании Belden

Целая серия шкафов от компании Belden для размещения в них оборудования разработана с целью обеспечения удовлетворения уникальных по своей сущности потребностей сетей передачи данных и пультов управления. Не имеет значения, стоит ли на повестке дня задача обеспечения защиты высокочувствительного оборудования для передачи данных, возможности монтажа оборудования с варьирующимися значениями величин его размеров по длине, ширине или по высоте или организации и точной прокладки кабелей, у компании Belden всегда найдется необходимое Вам техническое решение. Компания Belden обеспечит для Вас универсальное и удобное техническое решение, удовлетворяющее всем требованиям, предъявляемым к Вашему кабельному хозяйству и обеспечению его контроля и управления.

Автономные модульные шкафы

Тип	Размеры стойки	Высота		Крепление на панели		Ширина		Длина	
		дюйм	м	дюйм	м	дюйм	м	дюйм	м
Data Standard	25, 39, 42, 46U	48, 72, 78, 84	1.21, 1.82, 1.98, 2.13	19 или 23	0.48/0.58	29	0.73	30	0.76
Data Deep	39, 42, 46U	72, 78, 84	1.82, 1.98, 2.13	19 или 23	0.48/0.58	29	0.73	34	0.86
Data Slim	25, 39, 42, 46U	48, 72,	1.21, 1.82,	19	0.48	24	0.60	30	0.76
Ultra Server	42U, 45U	78, 84	1.98, 2.13	19	0.48	24	0.60	36	0.86
Ultra Deep Server	45U	84	2.13	19	0.48	24	0.60	42	1.06
Giga Server	45U	84	2.13	19	0.48	26	0.66	42	1.06

Шкафы и стойки

Предлагается выбор из большого числа шкафов с вертикальной установкой, открытых рамные стоек, полок и подставок, а также настенных шкафов, разработанных техническими специалистами, конструкторская задача которых заключалась в обеспечении оптимизации качества соответствующих изделий и его технических характеристик. Хотя стандартные конфигурации наиболее популярных конструкций шкафов предназначены для быстрой поставки, все выполняемые на заказ шкафы и стойки имеют множество вариантов монтажа, способов прокладки и подведения кабелей и соединительных шнуров, а также они отличаются большим выбором предлагаемых дополнительных приспособлений и аксессуаров. Этот набор предлагаемых конструкций шкафов от компании Belden способен удовлетворить практически любые требования, предъявляемые к монтажу, хранению или защите изделий, поставляемых для Вашего конкретного применения.

Широкий спектр продукции от одного поставщика

Продуктовые линейки, представленные в данном каталоге, призваны предложить нашим клиентам очень широкий спектр продукции от единого поставщика. Если Вы, – наш клиент, Вы можете быть уверены, что сотрудничаете с компанией, которая не только предоставляет для Вас оборудование, но и оптимизирует Ваши расходы.

Наличие продукции

Получить информацию о наличии требуемой продукции можно в службе поддержки по тел. +31-77-3875-414 или по электронной почте, обратившись с запросом по адресу: techsupport.venlo@belden.com. Представительство в Москве: +7 495 660 90 03 Электронная почта: info@belden.ru

Модульные шкафы

Шкаф стандартных размеров 29 ширина x 30 глубина (0.73 м x 0.76 м)

Шкаф стандартных размеров типа BST



Шкаф стандартных размеров

Шкаф стандартных размеров Data Standard – это автономный шкаф, в котором легко размещаются крупные составляющие узлы и устройства. Монтажные направляющие легко регулируются после выполнения установки соответствующего устройства в пределах от 19" (0.48 м) до 23" (0.58 м), согласно норм EIA, что требуется для обеспечения возможности управления прокладкой кабелей и для размещения оборудования разных размеров. Из большого числа особенностей и преимуществ этих модульных шкафов следует выделить следующее:

- реверсивные дверцы: подпружиненные петли позволяют быстро изменять направление открывания дверцы;
- съемные боковые панели: расположенные скрыто фиксаторы позволяют быстро отсоединять и снимать панели;
- кабельное уплотнение: регулируемая нижняя пластина минимизирует попадание грязи и пыли внутрь шкафа;
- кабельный вход сверху: имеется резиновая кабельная сальниковая манжета с размерами 14" x 4" (0.36 м x 0.10 м), предотвращающая попадание пыли внутрь шкафа;
- задняя кабельная пластина: два отверстия 3-7/8" x 8-1/2" (0.07 x 0.02 м) для ввода кабеля со съемными пластинами и комплектом прокладок; существует также два 1-дюймов (0.04-м) отверстия с колпачками;
- закаленное небьющееся стекло: укрепляет дверцу, легко чистится, не царапается, бронзовый оттенок улучшает общий вид всего изделия;
- в комплект поставки входит набор приспособлений для выполнения заземления

Рамы



BST 48

BST 72

BST 78

BST 84

Эти изделия в настоящее время проверяются на предмет их соответствия требованиям норм Инструкции по ограничению использования определенных вредных веществ и материалов в электрическом и электронном оборудовании (RoHS).

Вы можете проверить на нашем Интернет-сайте факт соответствия самым последним требованиям Инструкции по ограничению использования некоторых вредных веществ и материалов в электрическом и электронном оборудовании (RoHS).

Модульные шкафы

Шкаф стандартных размеров 29 ширина x 30 глубина (0.73 м x 0.76 м) (продолжение)

Размеры шкафа

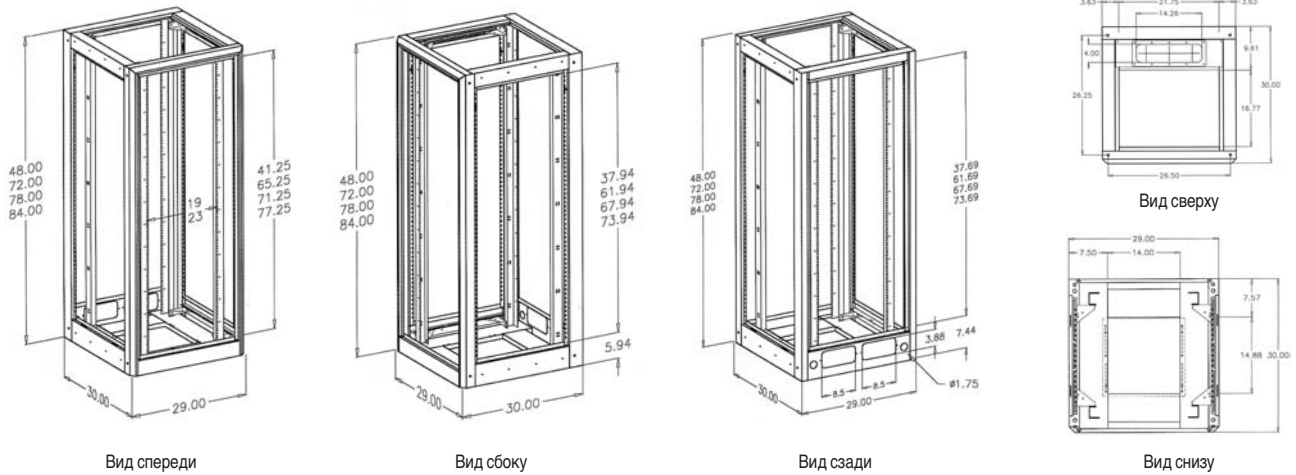

Технические характеристики

Размер шкафа	Расстояние между направляющими	Монтаж	Масса		Высота		Длина		Ширина	
			фунт	кг	дюйм	м	дюйм	м	дюйм	м
BST48	25U	19" (0.48 м), 23" (0.58 м) или полка, монтируемая в стойку	230	105	48	1.21	29	0.73	30	0.76
BST72	39U	19" (0.48 м), 23" (0.58 м) или полка, монтируемая в стойку	325	147	72	1.82	29	0.73	30	0.76
BST78	42U	19" (0.48 м), 23" (0.58 м) или полка, монтируемая в стойку	350	158	78	1.98	29	0.73	30	0.76
BST84	46U	19" (0.48 м), 23" (0.58 м) или полка, монтируемая в стойку	360	163	84	2.13	29	0.73	30	0.76

Порядок оформления заказа

Рама Высота	Монтаж	Вид спереди	Боковые панели
48" (1.21 м)	# Описание	# Описание	# Описание
72" (1.82 м)	1 19" дюйм стойка (0.48 м)	1 Сплошная	1 Одна сторона
78" (1.98 м)	2 26" дюйм стойка (0.58 м)	2 Стекло	2 Две стороны
84" (2.13 м)	3 6 мм стойка	3 С вентиляцией в области стеклянной дверцы	3 Одна перфорированная сторона
	0 Нет	4 Перфорировано	4 Две перфорированные стороны
	(для использования равного монтажного стеллажа)	0 Нет	0 Нет

BST -

Цвет	Вид сверху	Задняя панель	Разветвители напряжения питания
# Описание	# Описание	# Описание	# Описание
1 Синий	2 Вентилятор диаметром 10" (0.25 м)	1 Сплошная	2 4-фут удлинитель с 16-ю розетками с ограничителем перенапряжения, шнур 15 фут
2 Бежевый	3 Вентилятор диаметром 4" (0.10 м)	2 С вентиляцией	3 2-фут удлинитель с 8-ю розетками, 15 А/шнур 15 фут
3 Черный	4 Сплошная	3 С фильтром	4 19-дюйм (0.48-м) разветвитель напряжения питания на 6 розеток, для крепления на стойке (в задней части шкафа), 15 А/15-фут шнур
4 Серый	0 Нет	0 Нет	5 19-дюйм (0.48-м) разветвитель напряжения питания на 6 розеток, для крепления на стойке (в задней части шкафа) с ограничителем перенапряжения, 15 А/шнур 15 фут
			6 4-фут удлинитель с 16-ю розетками с ограничителем перенапряжения, 20 А/шнур 15 фут
			0 Нет

Например:

Описание	Номер изделия по каталогу продукции компании Belden
Стандартный шкаф для расположения оборудования для передачи данных: 84" (2.13 м), черный, 19-дюйм (0.48-м) стойка, 10-дюйм (0.25 м) верхняя панель с вентилятором, стеклянная дверца, с вентиляцией в области задней дверцы, две боковые панели, разветвитель напряжения питания – 20 А	BST84-3-122226

Стандартный шкаф для расположения оборудования для передачи данных: 84" (2.13 м), черные рамы с 19-дюйм стойкой (0.48 м)	BST84-3-100000
--	----------------

Соответствует стандарту EIA - 310 - D

Эти изделия в настоящее время проверяются на предмет их соответствия требованиям норм Инструкции по ограничению использования определенных вредных веществ и материалов в электрическом и электронном оборудовании (RoHS). Вы можете проверить на нашем Интернет-сайте факт соответствия самым последним требованиям Инструкции по ограничению использования некоторых вредных веществ и материалов в электрическом и электронном оборудовании (RoHS).

Модульные шкафы

Шкаф стандартных размеров 29 ширина x 30 глубина (0.73 м x 0.76 м) (продолжение)

Сплошная передняя дверца



Передняя дверца из закаленного стекла



Задние дверцы: сплошные, с вентиляцией, с фильтром



Боковые панели

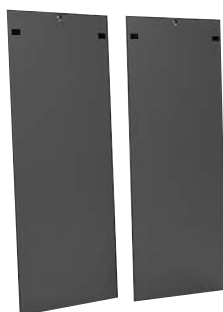

Съемные верхние панели



Описание	Номер изделия по каталогу продукции компании Belden
----------	---

Передние дверцы

Сплошная передняя дверца

Сплошная стальная передняя дверца с фиксатором-защелкой и замком, 48" (1.21 м)	B4829-SF-C
Сплошная стальная передняя дверца с фиксатором-защелкой и замком, 72" (1.82 м)	B7229-SF-C
Сплошная стальная передняя дверца с фиксатором-защелкой и замком, 78" (1.98 м)	B7829-SF-C
Сплошная стальная передняя дверца с фиксатором-защелкой и замком, 84" (2.13 м)	B8429-SF-C

Передняя дверца из закаленного стекла

Передняя дверца из закаленного стекла с фиксатором-защелкой и замком, 48" (1.21 м)	B4829-GF-C
Передняя дверца из закаленного стекла с фиксатором-защелкой и замком, 72" (1.82 м)	B7229-GF-C
Передняя дверца из закаленного стекла с фиксатором-защелкой и замком, 78" (1.98 м)	B7829-GF-C
Передняя дверца из закаленного стекла с фиксатором-защелкой и замком, 84" (2.13 м)	B8429-GF-C

Стекланная передняя дверца вентиляцией

С вентиляцией в области передней дверцы из закаленного стекла с фиксатором-защелкой и замком, 48" (1.21 м)	B4829-VF-C
С вентиляцией в области передней дверцы из закаленного стекла с фиксатором-защелкой и замком, 72" (1.82 м)	B7229-VF-C
С вентиляцией в области передней дверцы из закаленного стекла с фиксатором-защелкой и замком, 78" (1.98 м)	B7829-VF-C
С вентиляцией в области передней дверцы из закаленного стекла с фиксатором-защелкой и замком, 84" (2.13 м)	B8429-VF-C

Перфорированная передняя дверца

Перфорированная передняя дверца с фиксатором-защелкой и замком, 48" (1.21 м)	B4829-PD-C
Перфорированная передняя дверца с фиксатором-защелкой и замком, 72" (1.82 м)	B7229-PD-C
Перфорированная передняя дверца с фиксатором-защелкой и замком, 78" (1.98 м)	B7829-PD-C
Перфорированная передняя дверца с фиксатором-защелкой и замком, 84" (2.13 м)	B8429-PD-C

Задние дверцы

Сплошная задняя дверца

Сплошная стальная задняя дверца с фиксатором-защелкой и замком, 48" (1.21 м)	B4829-SR-C
Сплошная стальная задняя дверца с фиксатором-защелкой и замком, 72" (1.82 м)	B7229-SR-C
Сплошная стальная задняя дверца с фиксатором-защелкой и замком, 78" (1.98 м)	B7829-SR-C
Сплошная стальная задняя дверца с фиксатором-защелкой и замком, 84" (2.13 м)	B8429-SR-C

Задняя дверца с вентиляцией

С вентиляцией в области задней дверцы с фиксатором-защелкой и замком, 48" (1.21 м)	B4829-VR-C
С вентиляцией в области задней дверцы с фиксатором-защелкой и замком, 72" (1.82 м)	B7229-VR-C
С вентиляцией в области задней дверцы с фиксатором-защелкой и замком, 78" (1.98 м)	B7829-VR-C
С вентиляцией в области задней дверцы с фиксатором-защелкой и замком, 84" (2.13 м)	B8429-VR-C

Задняя дверца с фильтром

Задняя дверца с фильтром, фиксатором-защелкой и замком, 48" (1.21 м)	B4829-FR-C
Задняя дверца с фильтром, фиксатором-защелкой и замком, 72" (1.82 м)	B7229-FR-C
Задняя дверца с фильтром, фиксатором-защелкой и замком, 78" (1.98 м)	B7829-FR-C
Задняя дверца с фильтром, фиксатором-защелкой и замком, 84" (2.13 м)	B8429-FR-C

Боковые панели

Одинарная боковая панель

Одна сплошная съемная боковая панель с замком 48" (1.21 м)	B4801-SP-C
Одна сплошная съемная боковая панель с замком 72" (1.82 м)	B7201-SP-C
Одна сплошная съемная боковая панель с замком 78" (1.98 м)	B7801-SP-C
Одна сплошная съемная боковая панель с замком 84" (2.13 м)	B8401-SP-C

Пара боковых панелей

Две сплошных съемных боковых панели с замком 48" (1.21 м)	B4802-SP-C
Две сплошных съемных боковых панели с замком 72" (1.82 м)	B7202-SP-C
Две сплошных съемных боковых панели с замком 78" (1.98 м)	B7802-SP-C
Две сплошных съемных боковых панели с замком 84" (2.13 м)	B8402-SP-C

Съемные верхние панели

Сплошная верхняя панель	B2918-TP-1-C
Верхняя панель с вентиляцией	B2918-TP-2-C
Сплошная верхняя панель с вентилятором диаметром 10" (0.25 м), 550 куб. фут./мин.	B2918-TP-3-C
Сплошная верхняя панель с (4) вентиляторами диаметром 4" (0.10 м), четыре вентилятора: 320 куб. фут./мин.	B2918-TP-4-C

Эти изделия в настоящее время проверяются на предмет их соответствия требованиям норм Инструкции по ограничению использования определенных вредных веществ и материалов в электрическом и электронном оборудовании (RoHS). Вы можете проверить на нашем Интернет-сайте факт соответствия самым последним требованиям Инструкции по ограничению использования некоторых вредных веществ и материалов в электрическом и электронном оборудовании (RoHS).

Модульные шкафы

Широкий шкаф 29 ширина x 30 глубина (0.73 м x 0.76 м)

Широкий шкаф для размещения оборудования для передачи данных типа BDP:



Широкие шкафы для размещения оборудования для передачи данных

Широкий шкаф для размещения оборудования для передачи данных (Data Deep) – это шириной 34" (0.86 м) для монтажа серверов, блоков бесперебойного питания, контроллеров, резервного батарейного питания, мониторов сети и т.п. Монтажные направляющие легко регулируются после выполнения установки соответствующего устройства в пределах от 19" (0.48 м) до 23" (0.58 м), согласно норм EIA, что требуется для обеспечения возможности управления прокладкой кабелей и для размещения оборудования разных размеров. Из большого числа особенностей и преимуществ этих модульных шкафов следует выделить следующее:

- реверсивные дверцы: подпружиненные петли позволяют быстро изменить направление открывания дверцы;
- съемные боковые панели: расположенные скрыто фиксаторы позволяют быстро отсоединять и снимать панели;
- кабельное уплотнение: регулируемая нижняя пластина минимизирует попадание грязи и пыли внутрь шкафа;
- кабельный вход сверху: имеется резиновая кабельная сальниковая манжета с размерами 14" x 4" (0.36 м x 0.10 м), предотвращающая попадание пыли внутрь шкафа;
- задняя кабельная пластина: два отверстия 3-7/8" x 8-1/2" (0.07 x 0.02 м) для ввода кабеля со съемными пластинами и комплектом прокладок; существует также два 1-дюйм (0.04-м) отверстия с колпачками;
- закаленное небьющееся стекло: укрепляет дверцу, легко чистится, не царапается, бронзовый оттенок улучшает общий вид всего изделия;
- в комплект поставки входит набор приспособлений для выполнения заземления

Рамы



BDP 72

BDP 78

BDP 84

Эти изделия в настоящее время проверяются на предмет их соответствия требованиям норм Инструкции по ограничению использования определенных вредных веществ и материалов в электрическом и электронном оборудовании (RoHS).

Вы можете проверить на нашем Интернет-сайте факт соответствия самым последним требованиям Инструкции по ограничению использования некоторых вредных веществ и материалов в электрическом и электронном оборудовании (RoHS).

Модульные шкафы

Широкий шкаф 29 ширина x 34 глубина (0.73 м x 0.86 м) (продолжение)

Размеры шкафа

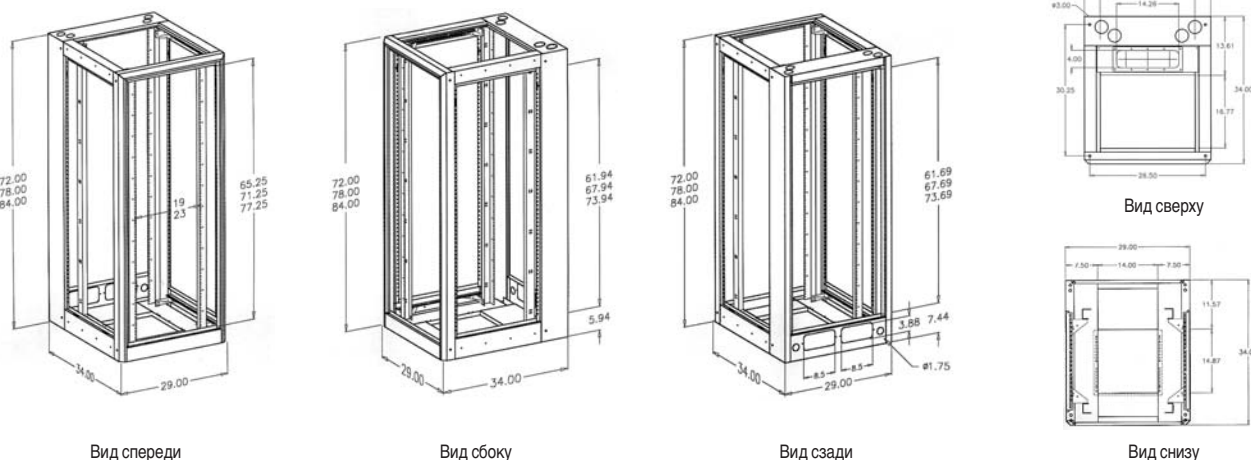

Технические характеристики

Размер шкафа	Расстояние между направляющими	Монтаж	Масса		Высота		Длина		Ширина		
			фунт	кг	дюйм	м	дюйм	м	дюйм	м	
BDP72	Рама, большая пластина, ролики и штанги	39U	19" (0.48 м), 23" (0.58 м) или рамный монтажный стеллаж	350	158	72	1.82	29	0.73	34	0.86
BDP78	Рама, большая пластина, ролики и штанги	42U	19" (0.48 м), 23" (0.58 м) или рамный монтажный стеллаж	380	172	78	1.98	29	0.73	34	0.86
BDP84	Рама, большая пластина, ролики и штанги	46U	19" (0.48 м), 23" (0.58 м) или рамный монтажный стеллаж	390	177	84	2.13	29	0.73	34	0.86

Порядок оформления заказа

Рама Высота 72" (1.82 м) 78" (1.98 м) 84" (2.13 м)	Монтаж # Описание 1 19-дюймов стойка (0.48 м) 2 23-дюймов стойка (0.58 м) 3 6-мм стойка 0 Нет (для использования рамного монтажного стеллажа)	Вид спереди # Описание 1 Сплошная 2 Стекло 3 С вентиляцией в области стеклянной дверцы 4 Перфорировано 0 Нет	Боковые панели # Описание 1 Одна сторона 2 Две стороны 3 Одна перфорированная сторона 4 Две перфорированные стороны 0 Нет
	Цвет # Описание 1 Синий 2 Бежевый 3 Черный 4 Серый	Вид сверху # Описание 2 Вентилятор диаметром 10" (0.25 м) 3 Вентилятор диаметром 4" (0.10 м) 4 Сплошная 5 С вентиляцией 0 Нет	Задняя панель # Описание 1 Сплошная 2 С вентиляцией 3 С фильтром 0 Нет

BDP - [] - [] - [] - [] - [] - [] - [] - []

Например:

Описание	Номер изделия по каталогу продукции компании Belden
Стандартный шкаф для расположения оборудования для передачи данных: 84" (2.13 м), черный, 19-дюйм (0.48-м) стойка, 10-дюйм (0.25 м) верхняя панель с вентилятором, стеклянная дверца, с вентиляцией в области задней дверцы, две боковые панели, разветвитель напряжения питания – 20 А	BDP84-3-122226
Стандартный шкаф для расположения оборудования для передачи данных: 84" (2.13 м), черные рамы с 19-дюймов стойкой (0.48 м)	BDP84-3-100000

Соответствует стандарту EIA - 310 - D

Эти изделия в настоящее время проверяются на предмет их соответствия требованиям норм Инструкции по ограничению использования определенных вредных веществ и материалов в электрическом и электронном оборудовании (RoHS). Вы можете проверить на нашем Интернет-сайте факт соответствия самым последним требованиям Инструкции по ограничению использования некоторых вредных веществ и материалов в электрическом и электронном оборудовании (RoHS).



Дополнительную информацию можно получить в представительстве Belden в Москве, +7 495 660 90 03, info@belden.ru

Модульные шкафы

Широкий шкаф 29 ширина x 34 глубина (0.73 м x 0.86 м) (продолжение)

Передняя дверца из закаленного стекла



Задние дверцы: сплошные, с вентиляцией, с фильтром

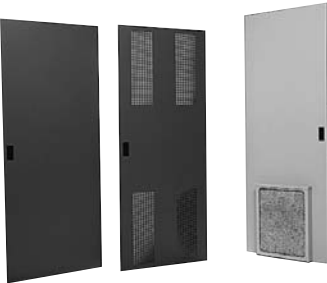

Боковые панели

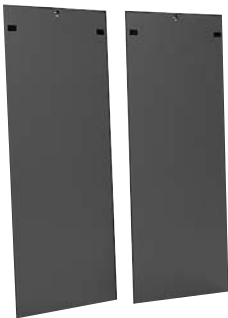

Съемные верхние панели



Описание	Номер изделия по каталогу продукции компании Belden
----------	---

Передние дверцы**Сплошная передняя дверца**

Сплошная стальная передняя дверца с фиксатором-защелкой и замком, 72" (1.82 м)	B7229-SF-C
Сплошная стальная передняя дверца с фиксатором-защелкой и замком, 78" (1.98 м)	B7829-SF-C
Сплошная стальная передняя дверца с фиксатором-защелкой и замком, 84" (2.13 м)	B8429-SF-C

Передняя дверца из закаленного стекла

Передняя дверца из закаленного стекла с фиксатором-защелкой и замком, 72" (1.82 м)	B7229-GF-C
Передняя дверца из закаленного стекла с фиксатором-защелкой и замком, 78" (1.98 м)	B7829-GF-C
Передняя дверца из закаленного стекла с фиксатором-защелкой и замком, 84" (2.13 м)	B8429-GF-C

Стеклопанельная передняя дверца с вентиляцией

С вентиляцией в области передней дверцы из закаленного стекла с фиксатором-защелкой и замком, 72" (1.82 м)	B7229-VF-C
С вентиляцией в области передней дверцы из закаленного стекла с фиксатором-защелкой и замком, 78" (1.98 м)	B7829-VF-C
С вентиляцией в области передней дверцы из закаленного стекла с фиксатором-защелкой и замком, 84" (2.13 м)	B8429-VF-C

Перфорированная передняя дверца

Перфорированная передняя дверца с фиксатором-защелкой и замком, 72" (1.82 м)	B7229-PD-C
Перфорированная передняя дверца с фиксатором-защелкой и замком, 78" (1.98 м)	B7829-PD-C
Перфорированная передняя дверца с фиксатором-защелкой и замком, 84" (2.13 м)	B8429-PD-C

Задние дверцы**Сплошная задняя дверца**

Сплошная стальная задняя дверца с фиксатором-защелкой и замком, 72" (1.82 м)	B7229-SR-C
Сплошная стальная задняя дверца с фиксатором-защелкой и замком, 78" (1.98 м)	B7829-SR-C
Сплошная стальная задняя дверца с фиксатором-защелкой и замком, 84" (2.13 м)	B8429-SR-C

Задняя дверца с вентиляцией

С вентиляцией в области задней дверцы с фиксатором-защелкой и замком, 72" (1.82 м)	B7229-VR-C
С вентиляцией в области задней дверцы с фиксатором-защелкой и замком, 78" (1.98 м)	B7829-VR-C
С вентиляцией в области задней дверцы с фиксатором-защелкой и замком, 84" (2.13 м)	B8429-VR-C

Задняя дверца с фильтром

Задняя дверца с фильтром, фиксатором-защелкой и замком, 72" (1.82 м)	B7229-FR-C
Задняя дверца с фильтром, фиксатором-защелкой и замком, 78" (1.98 м)	B7829-FR-C
Задняя дверца с фильтром, фиксатором-защелкой и замком, 84" (2.13 м)	B8429-FR-C

Боковые панели**Одинарная боковая панель**

Одна сплошная съемная боковая панель с замком 72" (1.82 м)	B7201-SP-C
Одна сплошная съемная боковая панель с замком 78" (1.98 м)	B7801-SP-C
Одна сплошная съемная боковая панель с замком 84" (2.13 м)	B8401-SP-C

Пара боковых панелей

Две сплошных съемных боковых панели с замком 72" (1.82 м)	B7202-SP-C
Две сплошных съемных боковых панели с замком 78" (1.98 м)	B7802-SP-C
Две сплошных съемных боковых панели с замком 84" (2.13 м)	B8402-SP-C

Съемные верхние панели

Сплошная верхняя панель	B2918-TP-1-C
Верхняя панель с вентиляцией	B2918-TP-2-C
Сплошная верхняя панель с вентилятором диаметром 10" (0.25 м), 550 куб. фут./мин.	B2918-TP-3-C
Сплошная верхняя панель с (4) вентиляторами диаметром 4" (0.10 м), четыре вентилятора: 320 куб. фут./мин.	B2918-TP-4-C

Эти изделия в настоящее время проверяются на предмет их соответствия требованиям норм Инструкции по ограничению использования определенных вредных веществ и материалов в электрическом и электронном оборудовании (RoHS). Вы можете проверить на нашем Интернет-сайте факт соответствия самым последним требованиям Инструкции по ограничению использования некоторых вредных веществ и материалов в электрическом и электронном оборудовании (RoHS).

Модульные шкафы

Узкий шкаф 24 ширина x 30 глубина (0.60 м x 0.76 м)

Узкий шкаф типа BST для размещения оборудования для передачи данных



Узкий шкаф для размещения оборудования для передачи данных

Узкий шкаф для размещения оборудования для передачи данных – это автономный шкаф с опорной поверхностью 24" (0.60 м). Это делает шкаф идеальным для установки в машинных залах, где пространство ограничено. Монтажные направляющие расположены на расстоянии 19" (0.48 м) для обеспечения возможности управления кабельным хозяйством и монтажа оборудования разных размеров. Из большого числа особенностей и преимуществ этих модульных шкафов следует выделить следующее:

- реверсивные дверцы: подпружиненные петли позволяют быстро изменять направление открывания дверцы;
- съемные боковые панели: расположенные скрыто фиксаторы позволяют быстро отсоединять и снимать панели;
- кабельное уплотнение: регулируемая нижняя пластина минимизирует попадание грязи и пыли внутрь шкафа;
- кабельный вход сверху: имеется резиновая кабельная сальниковая манжета с размерами 14" x 4" (0.36 м x 0.10 м), предотвращающая попадание пыли внутрь шкафа;
- задняя кабельная пластина: одно отверстие 3-7/8" x 8-1/2" (0.07 x 0.02 м) предназначено для ввода кабеля со съемной пластиной и комплектом прокладок; существует также два 1-дюймов (0.04-м) отверстия с колпачками;
- закаленное небьющееся стекло: укрепляет дверцу, легко чистится, не царапается, бронзовый оттенок улучшает общий вид всего изделия;
- в комплект поставки входит набор приспособлений для выполнения заземления

Рамы



BSL 48

BSL 72

BSL 78

BSL 84

Эти изделия в настоящее время проверяются на предмет их соответствия требованиям норм Инструкции по ограничению использования определенных вредных веществ и материалов в электрическом и электронном оборудовании (RoHS).

Вы можете проверить на нашем Интернет-сайте факт соответствия самым последним требованиям Инструкции по ограничению использования некоторых вредных веществ и материалов в электрическом и электронном оборудовании (RoHS).

Модульные шкафы

Узкий шкаф 24 ширина x 30 глубина (0.60 м x 0.76 м) (продолжение)

Размеры шкафа

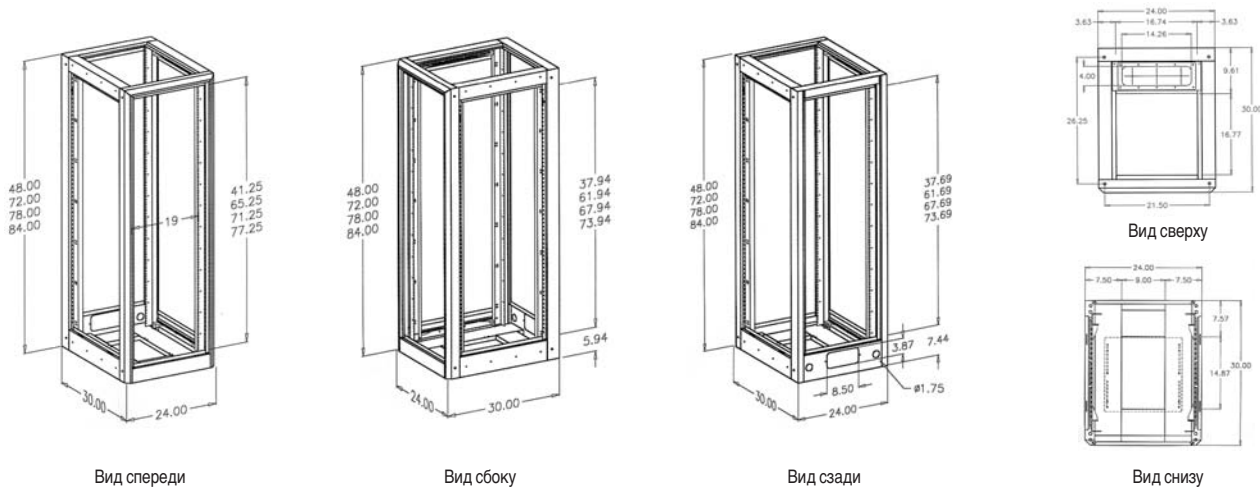

Технические характеристики

Размер шкафа	Расстояние между направляющими	Монтаж	Масса		Высота		Длина		Ширина	
			фунт	кг	дюйм	м	дюйм	м	дюйм	м
BSL48 Рама, две пары 19" (0.48 м) монтажных направляющих*	25U	19" (0.48 м), 23" (0.58 м) или рамный монтажный стеллаж	230	105	48	1.21	29	0.73	30	0.76
BSL72 Рама, две пары 19" (0.48 м) монтажных направляющих*	39U	19" (0.48 м), 23" (0.58 м) или рамный монтажный стеллаж	325	147	72	1.82	29	0.73	30	0.76
BSL78 Рама, две пары 19" (0.48 м) монтажных направляющих*	42U	19" (0.48 м), 23" (0.58 м) или рамный монтажный стеллаж	350	158	78	1.98	29	0.73	30	0.76
BSL84 Рама, две пары 19" (0.48 м) монтажных направляющих*	46U	19" (0.48 м), 23" (0.58 м) или рамный монтажный стеллаж	360	163	84	2.13	29	0.73	30	0.76

Порядок оформления заказа

BSL -	Рама Высота	Монтаж	Вид спереди	Боковые панели
	48" (1.21 м) 72" (1.82 м) 78" (1.98 м) 84" (2.13 м)	# Описание 1 19-дюймовый стойка (0.48 м) 3 6-мм стойка	# Описание 1 Сплошная 2 Стекло 3 С вентиляцией в области стеклянной дверцы 4 Перфорировано 0 Нет	# Описание 1 Одна сторона 2 Две стороны 3 Одна перфорированная сторона 4 Две перфорированные стороны 0 Нет
	Цвет	Вид сверху	Задняя панель	Разветвители напряжения питания
	# Описание 1 Синий 2 Бежевый 3 Черный 4 Серый	# Описание 2 Вентилятор диаметром 10" (0.25 м) 3 Вентилятор диаметром 4" (0.10 м) 4 Сплошная 5 С вентиляцией 0 Нет	# Описание 1 Сплошная 2 С вентиляцией 3 С фильтром 0 Нет	# Описание 2 4-фут удлинитель с 16-ю розетками с ограничителем перенапряжения, шнур 15 фут 3 2-фут удлинитель с 8-ю розетками, 15 А/шнур 15 фут 4 119-дюймов (0.48-м) разветвитель напряжения питания на 6 розеток, для крепления на стойке (в задней части шкафа), 15 А/15-фут шнур 5 19-дюймов (0.48-м) разветвитель напряжения питания на 6 розеток, для крепления на стойке (в задней части шкафа) с ограничителем перенапряжения, 15 А/шнур 15 фут 6 4-фут удлинитель с 16-ю розетками с ограничителем перенапряжения, 20 А/шнур 15 фут 0 Нет

Например:

Описание	Номер изделия по каталогу продукции компании Belden
Стандартный шкаф для расположения оборудования для передачи данных: 84" (2.13 м), черный, 19-дюймов (0.48-м) стойка, 10-дюймов (0.25 м) верхняя панель с вентилятором, стеклянная дверца, с вентиляцией в области задней дверцы, две боковые панели, разветвитель напряжения питания - 20 А	BSL84-3-122226
Стандартный шкаф для расположения оборудования для передачи данных: 84" (2.13 м), черные рамы с 19-дюймовой стойкой (0.48 м)	BSL84-3-100000

* = Ролики и штанги • Соответствует стандарту EIA - 310 - D

Эти изделия в настоящее время проверяются на предмет их соответствия требованиям норм Инструкции по ограничению использования определенных вредных веществ и материалов в электрическом и электронном оборудовании (RoHS). Вы можете проверить на нашем Интернет-сайте факт соответствия самым последним требованиям Инструкции по ограничению использования некоторых вредных веществ и материалов в электрическом и электронном оборудовании (RoHS).

Модульные шкафы

Узкий шкаф 24 ширина x 30 глубина (0.60 м x 0.76 м) (продолжение)

Сплошная передняя дверца



Передняя дверца из закаленного стекла



Задние дверцы: сплошные, с вентиляцией, с фильтром



Боковые панели

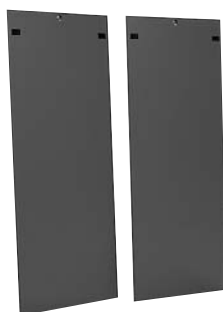

Съемные верхние панели



Описание	Номер изделия по каталогу продукции компании Belden
Передние дверцы	
Сплошная передняя дверца	
Сплошная стальная передняя дверца с фиксатором-защелкой и замком, 48" (1.21 м)	B4824-SF-C
Сплошная стальная передняя дверца с фиксатором-защелкой и замком, 72" (1.82 м)	B7224-SF-C
Сплошная стальная передняя дверца с фиксатором-защелкой и замком, 78" (1.98 м)	B7824-SF-C
Сплошная стальная передняя дверца с фиксатором-защелкой и замком, 84" (2.13 м)	B8424-SF-C
Передняя дверца из закаленного стекла	
Передняя дверца из закаленного стекла с фиксатором-защелкой и замком, 48" (1.21 м)	B4824-GF-C
Передняя дверца из закаленного стекла с фиксатором-защелкой и замком, 72" (1.82 м)	B7224-GF-C
Передняя дверца из закаленного стекла с фиксатором-защелкой и замком, 78" (1.98 м)	B7824-GF-C
Передняя дверца из закаленного стекла с фиксатором-защелкой и замком, 84" (2.13 м)	B8424-GF-C
Стеклопанельная передняя дверца с вентиляцией	
С вентиляцией в области передней дверцы из закаленного стекла с фиксатором-защелкой и замком, 48" (1.21 м)	B4824-VF-C
С вентиляцией в области передней дверцы из закаленного стекла с фиксатором-защелкой и замком, 72" (1.82 м)	B7224-VF-C
С вентиляцией в области передней дверцы из закаленного стекла с фиксатором-защелкой и замком, 78" (1.98 м)	B7824-VF-C
С вентиляцией в области передней дверцы из закаленного стекла с фиксатором-защелкой и замком, 84" (2.13 м)	B8424-VF-C
Перфорированная передняя дверца	
Перфорированная передняя дверца с фиксатором-защелкой и замком, 48" (1.21 м)	B4824-PD-C
Перфорированная передняя дверца с фиксатором-защелкой и замком, 72" (1.82 м)	B7224-PD-C
Перфорированная передняя дверца с фиксатором-защелкой и замком, 78" (1.98 м)	B7824-PD-C
Перфорированная передняя дверца с фиксатором-защелкой и замком, 84" (2.13 м)	B8424-PD-C
Задние дверцы	
Сплошная задняя дверца	
Сплошная стальная задняя дверца с фиксатором-защелкой и замком, 48" (1.21 м)	B4824-SR-C
Сплошная стальная задняя дверца с фиксатором-защелкой и замком, 72" (1.82 м)	B7224-SR-C
Сплошная стальная задняя дверца с фиксатором-защелкой и замком, 78" (1.98 м)	B7824-SR-C
Сплошная стальная задняя дверца с фиксатором-защелкой и замком, 84" (2.13 м)	B8424-SR-C
Задняя дверца с вентиляцией	
С вентиляцией в области задней дверцы с фиксатором-защелкой и замком, 48" (1.21 м)	B4824-VR-C
С вентиляцией в области задней дверцы с фиксатором-защелкой и замком, 72" (1.82 м)	B7224-VR-C
С вентиляцией в области задней дверцы с фиксатором-защелкой и замком, 78" (1.98 м)	B7824-VR-C
С вентиляцией в области задней дверцы с фиксатором-защелкой и замком, 84" (2.13 м)	B8424-VR-C
Задняя дверца с фильтром	
Задняя дверца с фильтром, фиксатором-защелкой и замком, 48" (1.21 м)	B4824-FR-C
Задняя дверца с фильтром, фиксатором-защелкой и замком, 72" (1.82 м)	B7224-FR-C
Задняя дверца с фильтром, фиксатором-защелкой и замком, 78" (1.98 м)	B7824-FR-C
Задняя дверца с фильтром, фиксатором-защелкой и замком, 84" (2.13 м)	B8424-FR-C
Боковые панели	
Одинарная боковая панель	
Одна сплошная съемная боковая панель с замком 48" (1.21 м)	B4801-SP-C
Одна сплошная съемная боковая панель с замком 72" (1.82 м)	B7201-SP-C
Одна сплошная съемная боковая панель с замком 78" (1.98 м)	B7801-SP-C
Одна сплошная съемная боковая панель с замком 84" (2.13 м)	B8401-SP-C
Пара боковых панелей	
Две сплошных съемных боковых панели с замком 48" (1.21 м)	B4802-SP-C
Две сплошных съемных боковых панели с замком 72" (1.82 м)	B7202-SP-C
Две сплошных съемных боковых панели с замком 78" (1.98 м)	B7802-SP-C
Две сплошных съемных боковых панели с замком 84" (2.13 м)	B8402-SP-C
Съемные верхние панели	
Сплошная верхняя панель	B2418-TP-1-C
Верхняя панель с вентиляцией	B2418-TP-2-C
Сплошная верхняя панель с вентилятором диаметром 10" (0.25 м), 550 куб. фут./мин.	B2418-TP-3-C
Сплошная верхняя панель с (4) вентиляторами диаметром 4" (0.10 м), четыре вентилятора: 320 куб. фут./мин.	B2418-TP-4-C

Эти изделия в настоящее время проверяются на предмет их соответствия требованиям норм Инструкции по ограничению использования определенных вредных веществ и материалов в электрическом и электронном оборудовании (RoHS). Вы можете проверить на нашем Интернет-сайте факт соответствия самым последним требованиям Инструкции по ограничению использования некоторых вредных веществ и материалов в электрическом и электронном оборудовании (RoHS).

Модульные шкафы

Шкаф для сервера: 24 ширина x 36 глубина (0.60 м x 0.91 м)

Шкаф для размещения сервера типа BUS

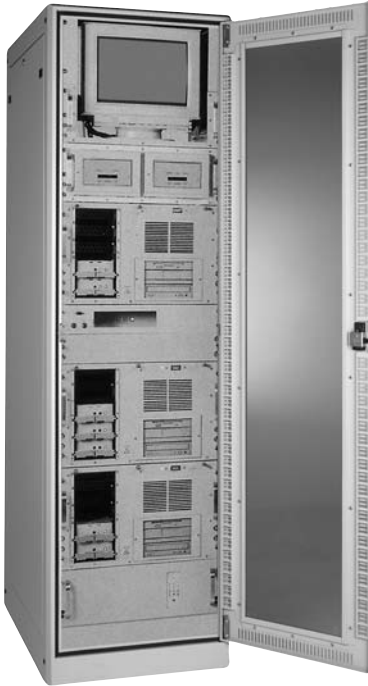

Шкаф для размещения сервера

Шкаф для размещения сервера – это автономный шкаф с основанием 24" (0.58 м) и шириной 36" (0.91 м). Шкаф имеет множество точек входа в верхнюю и нижнюю панели для облегчения конфигурирования в соответствии с Вашими потребностями и устройство, предотвращающее опрокидывание при выдвигании серверов и стеллажей. Монтажные направляющие расположены на расстоянии 19" (0.48 м) для обеспечения возможности управления кабельным хозяйством и монтажа оборудования разных размеров. Из большого числа особенностей и преимуществ этих модульных шкафов следует выделить следующее:

- реверсивные дверцы: подпружиненные петли позволяют быстро изменять направление открывания дверцы;
- съемные боковые панели: расположенные скрыто фиксаторы позволяют быстро отсоединять и снимать панели;
- защита дверей и боковых панелей: замки на дверях и боковых панелях; ручки установлены посредством скрытого монтажа;
- кабельный вход сверху: имеется резиновая кабельная сальниковая манжета с размерами 14" x 4" (0.36 м x 0.10 м), предотвращающая попадание пыли внутрь шкафа;
- закаленное небьющееся стекло: укрепляет дверцу, легко чистится, не царапается, бронзовый оттенок улучшает общий вид всего изделия;
- в комплект поставки входит набор приспособлений для выполнения заземления

Рамы



BUS 78

BUS 84

Эти изделия в настоящее время проверяются на предмет их соответствия требованиям норм Инструкции по ограничению использования определенных вредных веществ и материалов в электрическом и электронном оборудовании (RoHS).

Вы можете проверить на нашем Интернет-сайте факт соответствия самым последним требованиям Инструкции по ограничению использования некоторых вредных веществ и материалов в электрическом и электронном оборудовании (RoHS).

Модульные шкафы

Шкаф для сервера: 24 ширина x 36 глубина (0.60 м x 0.91 м) (продолжение)

Размеры шкафа

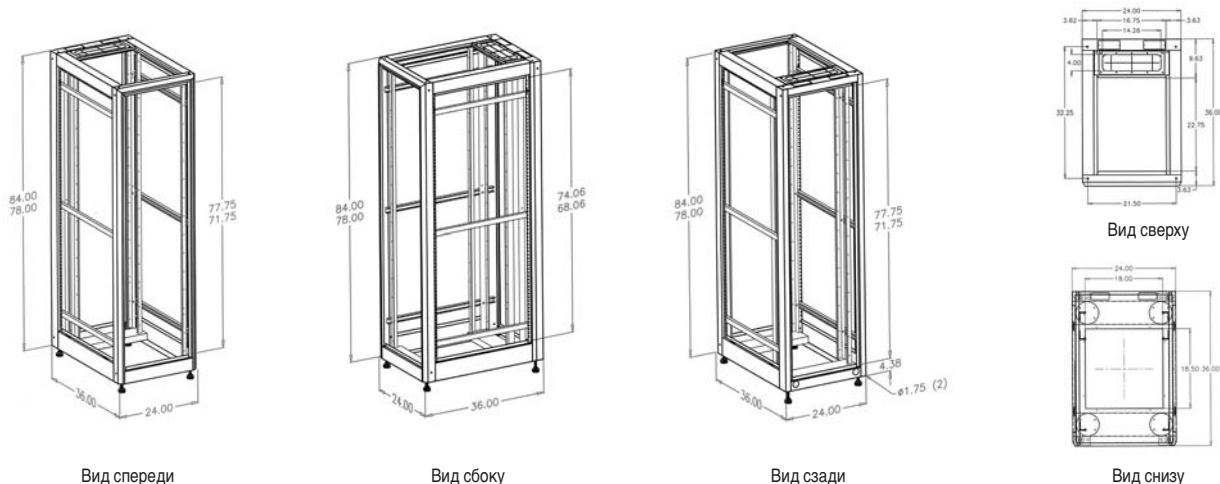

Технические характеристики

Размер шкафа	Расстояние между направляющими	Монтаж	Масса		Высота		Длина		Ширина	
			фунт	кг	дюйм	м	дюйм	м	дюйм	м
BUS78 Рама, три пары 19" (0.48 м) монтажных направляющих*	42U	19" (0.48 м)	350	158	78	1.98	24	0.60	36	0.91
BUS84 Рама, три пары 19" (0.48 м) монтажных направляющих*	45U	19" (0.48 м)	370	167	84	2.13	24	0.60	36	0.91

Порядок оформления заказа

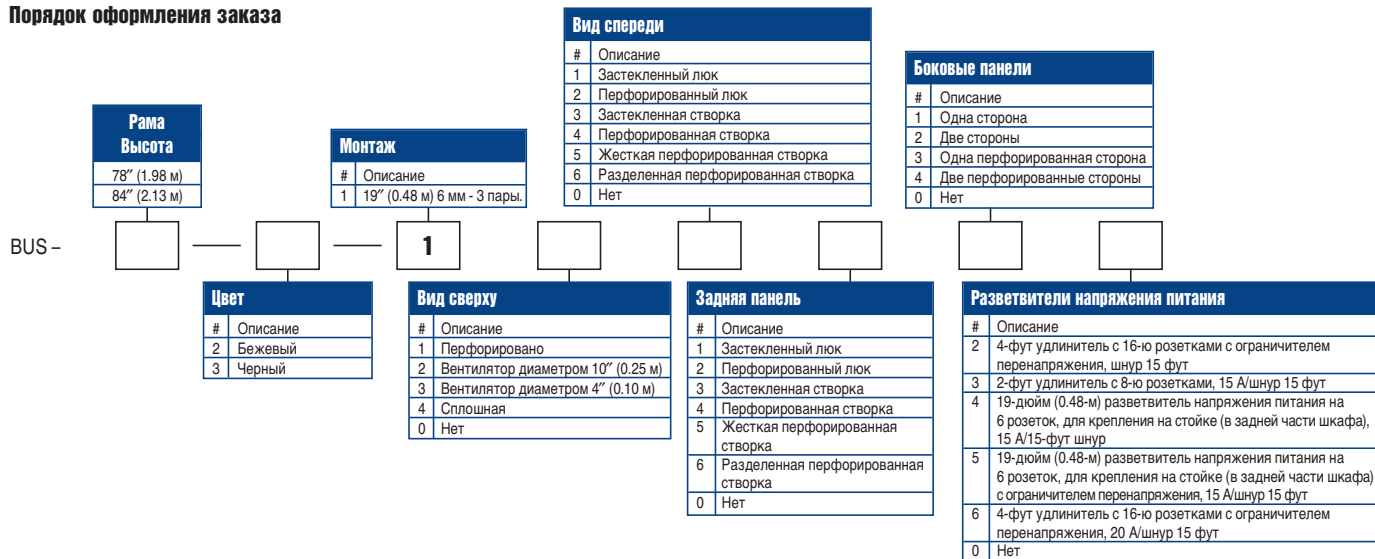

Например:

Описание	Номер изделия по каталогу продукции компании Belden
Шкаф для размещения сервера: 84" (2.13 м), черный, 19-дюйм (0.48-м) стойка, 10-дюйм (0.25-м) верхняя панель с вентилятором, перфорированные захлопывающиеся передняя и задняя дверцы, две боковые панели, разветвитель напряжения питания - 20 А	BUS84-3-12226
Стандартный шкаф для расположения оборудования для передачи данных: 84" (2.13 м), черные рамы с 19-дюймовой стойкой (0.48 м)	BUS84-3-10000

* = Ролики и штанги • Соответствует стандарту EIA - 310 - D

Эти изделия в настоящее время проверяются на предмет их соответствия требованиям норм Инструкции по ограничению использования определенных вредных веществ и материалов в электрическом и электронном оборудовании (RoHS). Вы можете проверить на нашем Интернет-сайте факт соответствия самым последним требованиям Инструкции по ограничению использования некоторых вредных веществ и материалов в электрическом и электронном оборудовании (RoHS).

Модульные шкафы

Шкаф для сервера: 24 ширина x 36 глубина (0.60 м x 0.91 м) (продолжение)

Вентилируемые дверцы из закаленного стекла



Перфорированные дверцы



Боковые панели



Описание	Номер изделия по каталогу продукции компании Belden
----------	---

Передняя дверца

Вентилируемые дверцы из закаленного стекла

Передняя дверца из закаленного стекла с фиксатором-защелкой и замком, 78" (1.98 м)	B7824-SVF-C
--	--------------------

Передняя дверца из закаленного стекла с фиксатором-защелкой и замком, 84" (2.13 м)	B8424-SVF-C
--	--------------------

Перфорированная дверца

Перфорированная передняя дверца с фиксатором-защелкой и замком, 78" (1.98 м)	B7824-SPR-C
--	--------------------

Перфорированная передняя дверца с фиксатором-защелкой и замком, 84" (2.13 м)	B8424-SPR-C
--	--------------------

Боковые панели

Одинарная боковая панель

Одна сплошная съемная боковая панель с замком 78" (1.98 м)	B7836-01-SP-C
--	----------------------

Одна сплошная съемная боковая панель с замком 84" (2.13 м)	B8436-01-SP-C
--	----------------------

Пара боковых панелей

Две сплошных съемных боковых панели с замком 78" (1.98 м)	B7836-02-SP-C
---	----------------------

Две сплошных съемных боковых панели с замком 84" (2.13 м)	B8436-02-SP-C
---	----------------------

Съемные верхние панели/охлаждающие устройства

Сплошная верхняя панель	B2430-TP-1-C
-------------------------	---------------------

Сплошная верхняя панель с вентилятором диаметром 10" (0.25 м), 550 куб. фут./мин.	B2430-TP-3-C
---	---------------------

Сплошная верхняя панель с (4) вентиляторами диаметром 4" (0.10 м), четыре вентилятора: 320 куб. фут./мин.	B2430-TP-4-C
---	---------------------

Перфорированная верхняя панель	B2430-TP-6-C
--------------------------------	---------------------

19" (0,48 м) лоток для вентилятора	B9315-7200
------------------------------------	-------------------

Эти изделия в настоящее время проверяются на предмет их соответствия требованиям норм Инструкции по ограничению использования определенных вредных веществ и материалов в электрическом и электронном оборудовании (RoHS). Вы можете проверить на нашем Интернет-сайте факт соответствия самым последним требованиям Инструкции по ограничению использования некоторых вредных веществ и материалов в электрическом и электронном оборудовании (RoHS).

Сплошная съемная верхняя панель с 10" вентилятором (0.25 м)



Сплошная съемная верхняя панель с четырьмя 4" вентиляторами (0.10 м)



19-дюйм лоток для вентилятора (0.48 м)



Модульные шкафы

Глубокий серверный шкаф (Ultra Deep Server): 24 ширина x 42 глубина (0.60 x 1.06 м)

Глубокий серверный шкаф
(Ultra Deep Server) типа BUSD



Шкаф Ultra Deep Server

Ультраглубокий сервер (Ultra Deep Server) – это автономный шкаф с основанием 24" (0.60 м) и длиной 42" (1.06 м). Шкаф имеет множество точек входа в верхнюю и нижнюю панели для облегчения конфигурирования в соответствии с Вашими потребностями и устройство, предотвращающее опрокидывание при выдвигании серверов и стеллажей. Из большого числа особенностей и преимуществ этих модульных шкафов следует выделить следующее:

- реверсивные дверцы: подпружиненные петли позволяют быстро изменять направление открывания дверцы;
- разделенные задние дверцы: перфорированные задние дверцы французского типа максимизируют пространство между шкафами;
- съемные боковые панели: расположенные скрыто фиксаторы позволяют быстро отсоединять и снимать панели;
- защита дверей и боковых панелей: замки на дверях и боковых панелях; ручки установлены посредством скрытого монтажа;
- кабельный вход сверху: имеется резиновая кабельная сальниковая манжета с размерами 14.25" x 4" (0.36 м x 0.10 м), предотвращающая попадание пыли внутрь шкафа;
- закаленное небьющееся стекло: укрепляет дверцу, легко чистится, не царапается, бронзовый оттенок улучшает общий вид всего изделия;
- в комплект поставки входит набор приспособлений для выполнения заземления

Рамы



BUSD 84

Эти изделия в настоящее время проверяются на предмет их соответствия требованиям норм Инструкции по ограничению использования определенных вредных веществ и материалов в электрическом и электронном оборудовании (RoHS).

Вы можете проверить на нашем Интернет-сайте факт соответствия самым последним требованиям Инструкции по ограничению использования некоторых вредных веществ и материалов в электрическом и электронном оборудовании (RoHS).

Модульные шкафы

Глубокий серверный шкаф (Ultra Deep Server):
24 ширина x 42 глубина (0.60 x 1.06 м) (продолжение)

Размеры шкафа

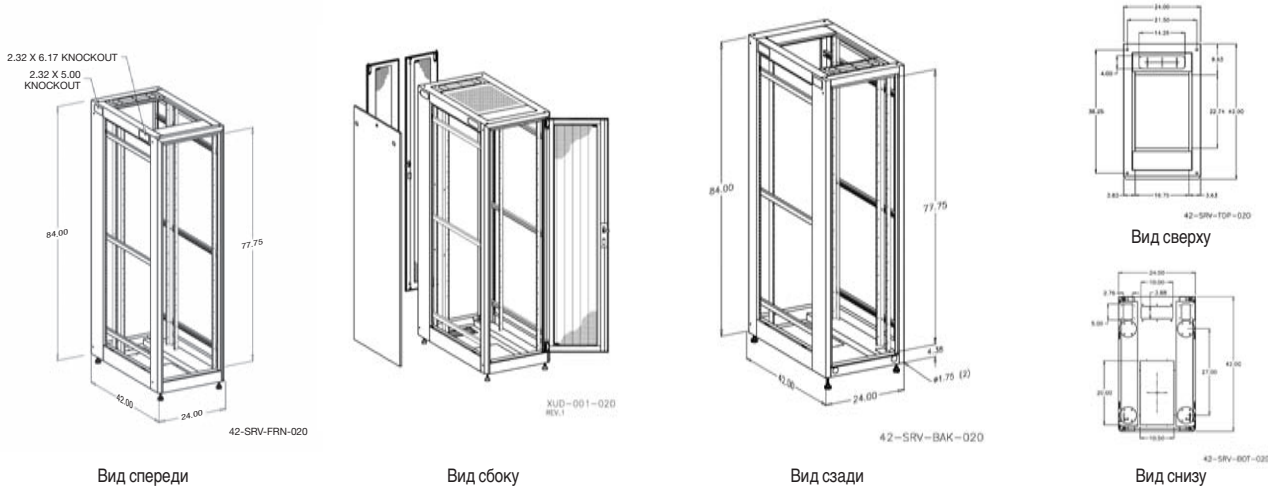

Технические характеристики

Размер шкафа	Расстояние между направляющими	Монтаж	Масса		Высота		Длина		Ширина	
			фунт	кг	дюйм	м	дюйм	м	дюйм	м
BUSD84 Рама, три пары 19" (0.48 м) монтажных направляющих*	45U	19" (0.48 м)	400	181	84	2.13	24	0.60	42	1.06

Порядок оформления заказа

Order configuration diagram showing options for BUSD-84:

- Рама Высота:** 84" (2.13 м)
- Монтаж:** 1 19" (0.48 м) 6 мм - 3 пары.
- Цвет:** 2 Бежевый, 3 Черный
- Вид спереди:**
 - 1 Застекленная створка
 - 2 Жесткая перфорированная створка
 - 3 Разделенная перфорированная створка
 - 4 Застекленный люк
 - 5 Перфорированный люк
 - 0 Нет
- Боковые панели:**
 - 1 Одна сплошная боковая панель
 - 2 Две сплошные боковые панели
 - 3 Одна перфорированная сторона
 - 4 Две перфорированные стороны
 - 0 Нет
- Вид сверху:**
 - 1 Перфорировано
 - 2 Вентилятор диаметром 10" (0.25 м)
 - 3 Вентилятор диаметром 4" (0.10 м)
 - 4 Сплошная
 - 0 Нет
- Задняя панель:**
 - 1 Жесткая перфорированная створка
 - 2 Разделенная перфорированная створка
 - 3 Перфорированная створка
 - 4 Застекленная створка
 - 5 Застекленный люк
 - 6 Перфорированный люк
 - 0 Нет
- Разветвители напряжения питания:**
 - 2 4-фут удлинитель с 16-ю розетками с ограничителем перенапряжения, шнур 15 фут
 - 3 2-фут удлинитель с 8-ю розетками, 15 А/шнур 15 фут
 - 4 19-дюйм (0.48-м) разветвитель напряжения питания на 6 розеток, для крепления на стойке (в задней части шкафа), 15 А/15-фут шнур
 - 5 19-дюйм (0.48-м) разветвитель напряжения питания на 6 розеток, для крепления на стойке (в задней части шкафа) с ограничителем перенапряжения, 15 А/шнур 15 фут
 - 6 4-фут удлинитель с 16-ю розетками с ограничителем перенапряжения, 20 А/шнур 15 фут

Например:

Описание	Номер изделия по каталогу продукции компании Belden
Ультранизкий шкаф для расположения оборудования: 84" (2.13 м), черный, 19-дюйм (0.48-м) стойка, 10-дюйм (0.25-м) верхняя панель с вентилятором, жестко перфорированная передняя дверца, разделенная перфорированная задняя дверца, две боковые панели, разветвитель напряжения питания - 20 А	BUSD84-3-122226
Стандартный шкаф для расположения оборудования для передачи данных: 84" (2.13 м), черные рамы с 19-дюйм стойкой (0.48 м)	BUSD84-3-100000

* = Ролики и штанги • Соответствует стандарту EIA - 310 - D

Эти изделия в настоящее время проверяются на предмет их соответствия требованиям норм Инструкции по ограничению использования определенных вредных веществ и материалов в электрическом и электронном оборудовании (RoHS). Вы можете проверить на нашем Интернет-сайте факт соответствия самым последним требованиям Инструкции по ограничению использования некоторых вредных веществ и материалов в электрическом и электронном оборудовании (RoHS).

Модульные шкафы

Глубокий серверный шкаф (Ultra Deep Server):

24 ширина x 42 глубина (0.60 x 1.06 м) (продолжение)

Вентилируемые дверцы из закаленного стекла



Перфорированные дверцы



Боковые панели



Описание	Номер изделия по каталогу продукции компании Belden
Передняя дверца	
Передняя дверца из закаленного стекла	
Передняя (вентилируемая) дверца из закаленного стекла со складной ручкой, фиксатором-защелкой и замком	B8424-DSVF-C
Жестко перфорированная передняя дверца	
Жестко перфорированная передняя дверца со складной ручкой, фиксатором-защелкой и замком	B8424-DSPR-C
Задняя дверца	
Перфорированная задняя дверца	
Разделенная дверца со складной ручкой, фиксатором-защелкой и замком	B8424-DSSR-C
Жесткая дверца со складной ручкой, фиксатором-защелкой и замком	B8424-DSPR-C
Дверца со складной ручкой, фиксатором-защелкой и замком	B8424-DSVR-C
Боковые панели	
Одинарная боковая панель	
Одна сплошная съемная боковая панель с замком	B8436-01-SP-C
Одна перфорированная съемная боковая панель с замком	B8436-01-SPP-C
Пара боковых панелей	
Две сплошных съемных боковых панели с замком	B8436-02-SP-C
Две перфорированных съемных боковых панели с замком	B8436-02-SPP-C
Съемные верхние панели/охлаждающие устройства	
Сплошная верхняя панель	B2430-TP-1-C
Сплошная верхняя панель с вентилятором диаметром 10" (0.25 м), 550 куб. фут./мин.	B2430-TP-3-C
Сплошная верхняя панель с (4) вентиляторами диаметром 4" (0.10 м), четыре вентилятора: 320 куб. фут./мин.	B2430-TP-4-C
Перфорированная верхняя панель	B2430-TP-6-C
19" (0.48 м) лоток для вентилятора	B9315-7200
Кабельные желоба	
76.5-дюйм (1.93-м) стальной вертикальный кабельный желоб	B433-5114
Стальной передний горизонтальный кабельный желоб	B433-5115-F
Стальной задний горизонтальный кабельный желоб	B433-5115-R
Стальной боковой горизонтальный кабельный желоб	B433-5118

Эти изделия в настоящее время проверяются на предмет их соответствия требованиям норм Инструкции по ограничению использования определенных вредных веществ и материалов в электрическом и электронном оборудовании (RoHS). Вы можете проверить на нашем Интернет-сайте факт соответствия самым последним требованиям Инструкции по ограничению использования некоторых вредных веществ и материалов в электрическом и электронном оборудовании (RoHS).

Сплошная съемная верхняя панель с 10" вентилятором (0.25 м)



Сплошная съемная верхняя панель с четырьмя 4" вентиляторами (0.10 м)



19-дюймовый лоток для вентилятора (0.48 м)



Модульные шкафы

Шкаф Giga Server 26 ширина x 42 глубина (0.66 м x 1.06 м)

Шкаф типа BUS BGS для размещения оборудования гигасервера типа BUS BGS



Шкаф типа BUS BGS для размещения оборудования гигасервера

Шкаф для размещения оборудования гигасервера – это автономный шкаф с основанием 26" (0.66 м) и шириной 42" (1.06 м). В каждом из четырех углов шкафа имеется встроенный вертикальный кабельный канал. Монтажные направляющие расположены на расстоянии 19" (0.48 м) для обеспечения возможности управления кабельным хозяйством и выполнения монтажа оборудования разных размеров. Навесные пластины для ввода кабелей позволяют быстро прокладывать большие кабельные жгуты от шкафа к шкафу или от передней панели шкафа к его задней панели. Из большого числа особенностей и преимуществ этих модульных шкафов следует выделить следующее:

- реверсивная дверца: подпружиненные петли позволяют быстро изменять направление открывания дверцы;
- разделенные задние дверцы: перфорированные задние дверцы французского типа максимизируют пространство между шкафами;
- съемные боковые панели: расположенные скрыто фиксаторы позволяют быстро отсоединять и снимать панели;
- защита дверей и боковых панелей: замки на дверях и боковых панелях; ручки установлены посредством скрытого монтажа;
- встроенная система управления кабельным хозяйством;
- в комплект поставки входит набор приспособлений для выполнения заземления

Рамы



BGS 84

Эти изделия в настоящее время проверяются на предмет их соответствия требованиям норм Инструкции по ограничению использования определенных вредных веществ и материалов в электрическом и электронном оборудовании (RoHS).

Вы можете проверить на нашем Интернет-сайте факт соответствия самым последним требованиям Инструкции по ограничению использования некоторых вредных веществ и материалов в электрическом и электронном оборудовании (RoHS).

Модульные шкафы

Шкаф Giga Server 26 ширина x 42 глубина (0.66 м x 1.06 м) (продолжение)

Размеры шкафа

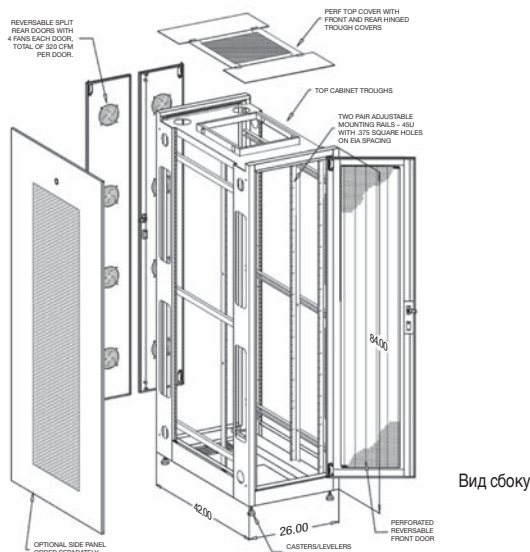

Технические характеристики

Размер шкафа	Расстояние между направляющими	Монтаж	Масса		Высота		Длина		Ширина	
			фунт	кг	дюйм	м	дюйм	м	дюйм	м
BGS84 84"	Рама, 3 пары 19-дюйм (0.48-м) монтажные направляющие*	45U	400	181	84	2.13	26	0.66	42	1.06

Порядок оформления заказа

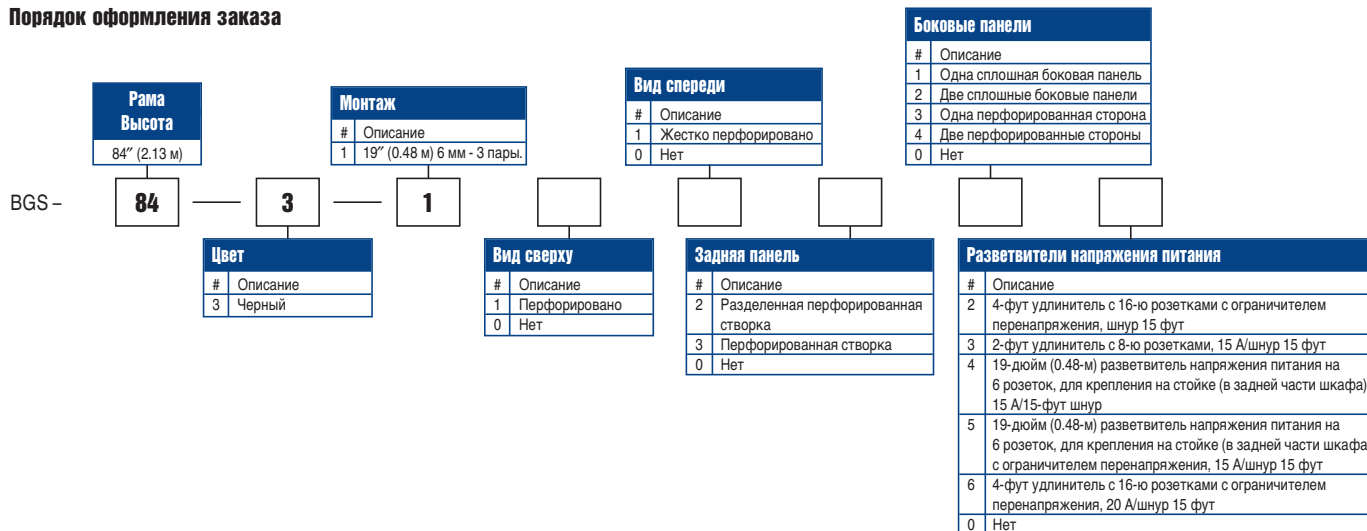

Например:

Описание	Номер изделия по каталогу продукции компании Belden
Шкаф для размещения оборудования для гига сервера: 84" (2.13 м), черный, 3 пары 19-дюйм (0.48-м) стояков, перфорированная верхняя панель, жестко перфорированная передняя панель, разделенные дверцы с вентиляторами, две перфорированные боковые панели, разветвитель напряжения питания - 20 А	BGS84-3-122226
Шкаф для размещения оборудования для гига сервера: 84" (2.13 м), черный, с 3 парами 19-дюйм (0.48-м) стояков	BGS84-3-100000

* = Ролики и штанги • Соответствует стандарту EIA - 310 - D

Эти изделия в настоящее время проверяются на предмет их соответствия требованиям норм Инструкции по ограничению использования определенных вредных веществ и материалов в электрическом и электронном оборудовании (RoHS). Вы можете проверить на нашем Интернет-сайте факт соответствия самым последним требованиям Инструкции по ограничению использования некоторых вредных веществ и материалов в электрическом и электронном оборудовании (RoHS).

Модульное оборудование шкафов и дополнительное оборудование

Стеллажи для шкафов

B9010-1924

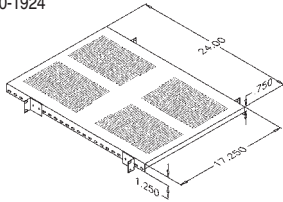

B9011-1918

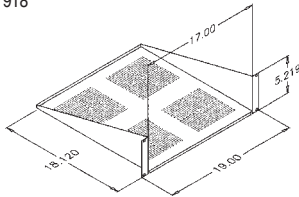

B9011-1918-16

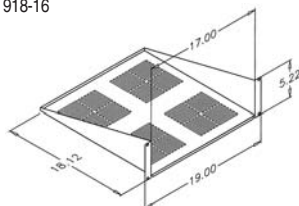

B9010-1930

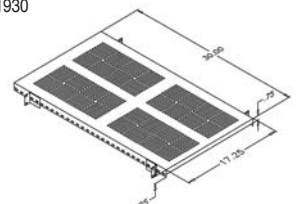

B9012-1918-16

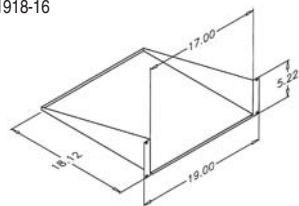

B9013-1936

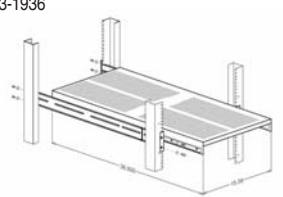

B9012-1918

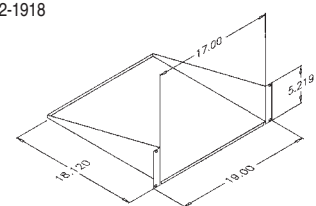

Стеллажи для шкафов

Модульные стеллажи для шкафов выпускаются шириной 19" (0.48 м) и 23" (0.58 м) при ширине выполнения монтажа 24" (0.60 м), 30" (0.76 м) и 36" (0.91 м). Предельная нагрузка от 70 фунтов (31 кг) до 200 фунтов (90 кг). Все стеллажи черного цвета, если далее это не оговаривается иначе.

Описание	Номер изделия по каталогу продукции компании Belden
19-дюйм (0.48-м) стеллажи	
Высокопрочный стеллаж с регулируемым положением, 19" (0.48 м) (с вентилированием)	
Монтаж в 4 точках, ширина 24" (0.60 м), предельная нагрузка 150 фунтов (68 кг)	B9010-1924
Монтаж в 4 точках, ширина 30" (0.76 м), предельная нагрузка 150 фунтов (68 кг)	B9010-1930
Монтаж в 4 точках, ширина 36" (0.91 м), предельная нагрузка 150 фунтов (68 кг)	B9010-1936
Монтируемый скрыто консольный стеллаж, 19" (0.48 м) (с вентилированием)	
Ширина 12" (0.30 м), подходит для настенного крепления 24" (0.60 м), предельная нагрузка 70 фунтов (31 кг)	B9011-1912
Ширина 18" (0.45 м), предельная нагрузка 70 фунтов (34 кг)	B9011-1918
Ширина 18" (0.45 м), предельная нагрузка 50 фунтов (22 кг)	B9011-1918-16
Монтируемый скрыто консольный стеллаж, 19" (0.48 м) (с вентилированием)	
Ширина 18" (0.45 м), предельная нагрузка 75 фунтов (34 кг)	B9012-1918
Ширина 18" (0.45 м), предельная нагрузка 50 фунтов (22 кг)	B9012-1918-16
Высокопрочный стеллаж с регулируемым положением, 19" (0.48 м) (с вентилированием)	
Монтаж в 4 точках, ширина 24" (0.60 м), предельная нагрузка 200 фунтов (90 кг)	B9015-1924
Монтаж в 4 точках, ширина 30" (0.76 м), предельная нагрузка 100 фунтов (45 кг)	B9013-1930
Монтаж в 4 точках, ширина 36" (0.91 м), предельная нагрузка 100 фунтов (45 кг)	B9013-1936
19-дюйм (0.48-м) стеллажи (Фиксированная передняя часть монтажной направляющей с коврик для мыши)	B9014-1907
19-дюйм (0.48-м) выдвижной ящик, полки для монитора и клавиатуры	B9015-1902
19-дюйм (0.48-м) выдвижная поворотная полка для клавиатуры	B9015-1909
Набор стеллажей, 19" (0.48 м), для монтажа по центру (двухполочные)	
Ширина 21" (0.53 м), алюминий, предельная нагрузка 100 фунтов (45 кг)	B9016-1921
Ширина 21" (0.53 м), алюминий, предельная нагрузка 100 фунтов (45 кг)	B9016-1921-3
Выдвижной ящик, 19" (0.48 м), служебный, 4U, ширина 16" (0.40 м)	B9017-0200
Инерционный барабан для кабеля	B9309-0100
Стеллаж с быстроразъемным соединением, 19" (0.48 м)	
6-мм монтажные направляющие, ширина 24" (0.60 м), предельная нагрузка 200 фунтов (90 кг)	B9010-1924-Q
6-мм монтажные направляющие, ширина 30" (0.76 м), предельная нагрузка 200 фунтов (90 кг)	B9010-1930-Q

Эти изделия в настоящее время проверяются на предмет их соответствия требованиям норм Инструкции по ограничению использования определенных вредных веществ и материалов в электрическом и электронном оборудовании (RoHS). Вы можете проверить на нашем Интернет-сайте факт соответствия самым последним требованиям Инструкции по ограничению использования некоторых вредных веществ и материалов в электрическом и электронном оборудовании (RoHS).

B9016-1921

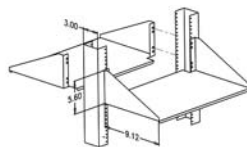

B9014-1907

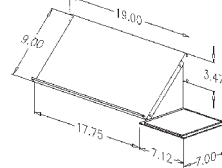

B9015-1909



B9010-1930-Q

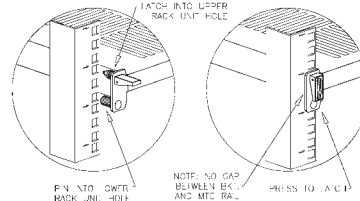
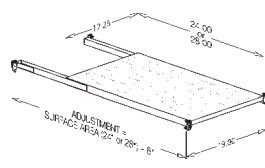

Модульное оборудование шкафов и дополнительное оборудование

Стеллажи и полки к шкафам (продолжение)

B9114-2307

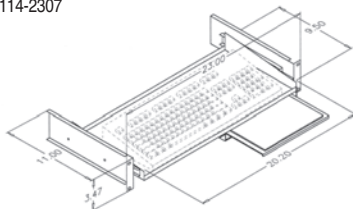

B9110-2324

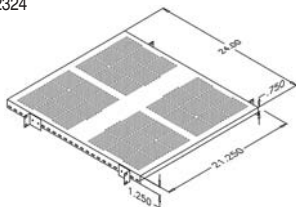

B9112-2318

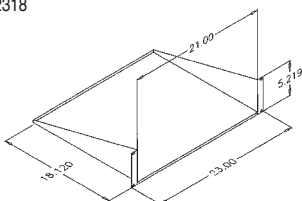

B9111-2318

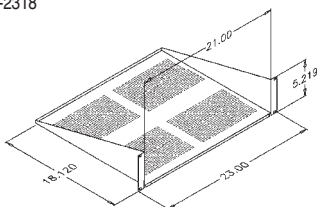

B9113-2324

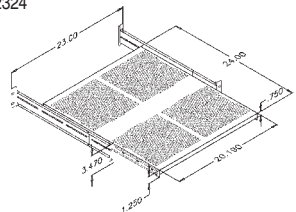

B9210-2923

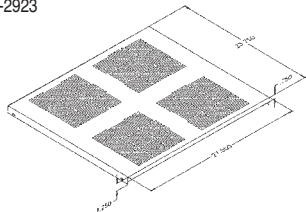

Описание	Номер изделия по каталогу продукции компании Belden
23-дюйм (0.58-м) стеллажи	
Высокопрочный стеллаж с регулируемым положением, 23" (0.58 м) (с вентилированием)	
Монтаж в 4 точках, предельная нагрузка 180 фунтов (81 кг)	B9110-2324
Монтируемый скрыто консольный стеллаж, 23" (0.58 м) (с вентилированием)	
предельная нагрузка 70 фунтов (31 кг)	B9111-2318
Монтируемый скрыто консольный стеллаж, 23" (0.58 м) (с вентилированием)	
предельная нагрузка 70 фунтов (31 кг)	B9112-2318
Высокопрочный стеллаж с регулируемым положением, 23" (0.58 м) (с вентилированием)	
Монтаж в 4 точках, 85 фунтов предельная нагрузка (38 кг)	B9113-2324
Выдвижная полка для клавиатуры, 23" (0.58 м), с ковриком для мыши	B9114-2307

Рамные стеллажи

Стеллаж для бокового монтажа шириной 27.5" (0.69 м) (с вентилированием)	
Ширина 23.75" (0.60 м), предельная нагрузка 180 фунтов (81 кг)	B9210-2923
Ширина 23.75" (0.60 м), предельная нагрузка 90 фунтов (40 кг)	B9211-2917
Выдвижной стеллаж для сервера (для монтажа внизу) шириной 17" (0.43 м) (с вентилированием)	
Ширина 22" (0.55 м), предельная нагрузка 100 фунтов (45 кг)	B9212-2922

Эти изделия в настоящее время проверяются на предмет их соответствия требованиям норм Инструкции по ограничению использования определенных вредных веществ и материалов в электрическом и электронном оборудовании (RoHS). Вы можете проверить на нашем Интернет-сайте факт соответствия самым последним требованиям Инструкции по ограничению использования некоторых вредных веществ и материалов в электрическом и электронном оборудовании (RoHS).

B9212-2922

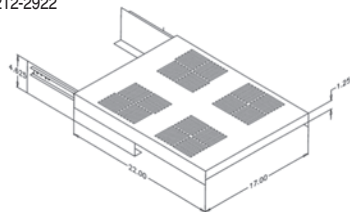

B9211-2917

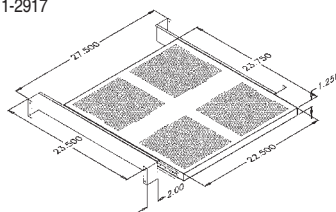

Модульное оборудование шкафов и дополнительное оборудование

Устройство для предотвращения опрокидывания шкафа, заземляющие шины, монтажный крепеж

BUS-ATD-0010



Устройство для предотвращения опрокидывания шкафа

Стандартные модульные шкафы для размещения оборудования для передачи данных, узкие шкафы и ультраглубокие шкафы для размещения оборудования сервера оснащаются устройствами, предотвращающими опрокидывание шкафа при выдвигании стеллажей и серверов.

Описание	Номер изделия по каталогу продукции компании Belden
Устройство для предотвращения опрокидывания ультраглубокого шкафа для размещения оборудования для сервера	BUS-ATD-0010-C
Устройство для предотвращения опрокидывания стандартного шкафа для размещения оборудования для передачи данных	BST-ATD-0030-3
Устройство для предотвращения опрокидывания глубокого шкафа для размещения оборудования для передачи данных	BDP-ATD-0200-3
Устройство для предотвращения опрокидывания узкого шкафа для размещения оборудования для передачи данных	BSL/BST-ATD-0300-3

Заземляющие шины

Медные заземляющие шины поставляются для выполнения монтажа в шкафах любого типа.

Заземляющие шины поставляются для выполнения как вертикального, так и горизонтального монтажа.

Описание	Номер изделия по каталогу продукции компании Belden
Вертикальная медная изолированная заземляющая шина, 70" (1.77 м), с ответвлениями 10-32	B9714-0720
Горизонтальная медная изолированная заземляющая шина, 10" (0.25 м), с ответвлениями 10-32	B9714-0190

B9714-0720



Крепежные изделия для монтажа шкафов

Ассортимент монтажного крепежа для шкафов представлен большим выбором болтов, винтов и гаек для выполнения надежного крепления шкафов и в шкафах.

Описание	Номер изделия по каталогу продукции компании Belden
4, болт типа 5/16-18с шестигранной головкой; 4, шестигранная гайка типа 5/16-18; плоская шайба типа 8-5/16	B8910-0100
Монтажные винты типа 10-32, 50 шт. в упаковке	B8911-0100
Кузовная гайка М6 для монтажных работ, 50 шт. в упаковке	B8913-0100
Монтажный винт М6, 50 шт. в упаковке	B8914-0100
Монтажный крепеж 10-32, плавающая кузовная гайка 10-32, 50 шт. в упаковке	B8915-0100

B9714-0190



B8913-0100

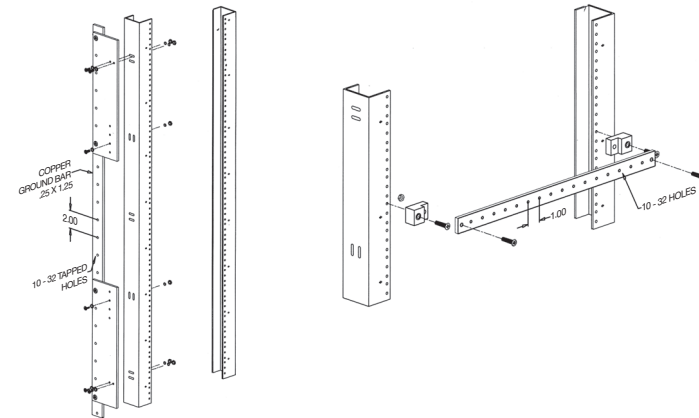

Эти изделия в настоящее время проверяются на предмет их соответствия требованиям норм Инструкции по ограничению использования определенных вредных веществ и материалов в электрическом и электронном оборудовании (RoHS).

Вы можете проверить на нашем Интернет-сайте факт соответствия самым последним требованиям Инструкции по ограничению использования некоторых вредных веществ и материалов в электрическом и электронном оборудовании (RoHS).

Модульное оборудование шкафов и дополнительное оборудование

Монтажные направляющие

Монтажные направляющие, используемые в шкафу



BRL-3024-0100



BRL-3012-0200



BRL-3006-0300



Направляющие для монтажа шкафов

Ассортимент монтажных направляющих для шкафов представлен монтажными направляющими с размерами 19" (0.48 м) и 23" (0.58 м), полностью регулируемые для выполнения монтажных работ разной глубины.

Описание	Номер изделия по каталогу продукции компании Belden
----------	---

Стандарт данных

Узкий шкаф для расположения оборудования для передачи данных. Регулируемые монтажные направляющие 19" или 23" (0.48 м или 0.58 м)

С ответвлениями 10-32, 48" (1.21 м)	BST4819-23
С ответвлениями 10-32, 72" (1.82 м)	BST7219-23
С ответвлениями 10-32, 78" (1.98 м)	BST7819-23
С ответвлениями 10-32, 84" (2.13 м)	BST8419-23
6 мм с крепежом, 84" (2.13 м)	BST8419-23SQ

Узкий шкаф для размещения оборудования для передачи данных (Data Slim)

Узкий шкаф для расположения оборудования для передачи данных. Регулируемые монтажные направляющие 19" или 23" (0.48 м или 0.58 м)

С ответвлениями 10-32, 72" (1.82 м)	BSL7219
6 мм с крепежом, 72" (1.82 м)	BSL7219SQ-2
С ответвлениями 10-32, 78" (1.98 м)	BSL7819
С ответвлениями 10-32, 84" (2.13 м)	BSL8419

Глубокий шкаф для размещения оборудования для передачи данных (Data Deep)

Узкий шкаф для расположения оборудования для передачи данных. Регулируемые монтажные направляющие 19" или 23" (0.48 м или 0.58 м)

С ответвлениями 10-32, 72" (1.82 м)	BDP7219-23
6 мм с крепежом, 72" (1.82 м)	BDP7219-23SQ
С ответвлениями 10-32, 78" (1.98 м)	BDP7819-23
С ответвлениями 10-32, 84" (2.13 м)	BDP8419-23

Наборы сегментов направляющих для шкафов

Ассортимент сегментов направляющих представлен направляющими типов 6U, 12U и 24U, предназначенными для обеспечения повышенной гибкости монтажа.

Описание	Номер изделия по каталогу продукции компании Belden
----------	---

Набор сегментов направляющих, 19" (0.48 м) (6U)	BRL-3006-0300
Набор сегментов направляющих, 19" (0.48 м) (12U)	BRL-3012-0200
Набор сегментов направляющих, 19" (0.48 м) (24U)	BRL-3024-0100

Эти изделия в настоящее время проверяются на предмет их соответствия требованиям норм Инструкции по ограничению использования определенных вредных веществ и материалов в электрическом и электронном оборудовании (RoHS). Вы можете проверить на нашем Интернет-сайте факт соответствия самым последним требованиям Инструкции по ограничению использования некоторых вредных веществ и материалов в электрическом и электронном оборудовании (RoHS).

Модульное оборудование шкафов и дополнительное оборудование

Наборы для управления кабельным хозяйством и комплекты осветительной техники

B9713-0200

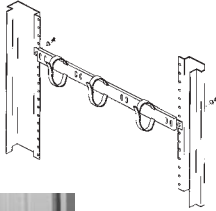

По горизонтали: B9713-0200
По вертикали: B9712-0100

B9713-0201



B9713-0202

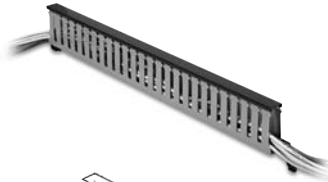

B9712-0100

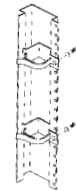

B9712-0101

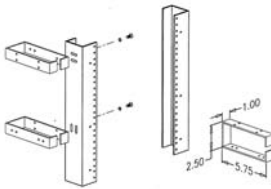

B9712-0103

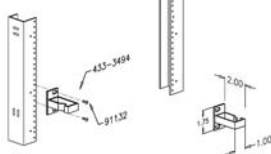

B9712-0102

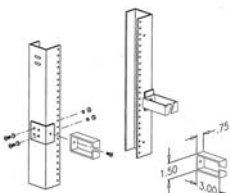

Прокладка кабелей от задней панели к передней

Приспособление для прокладки кабеля от передней панели к задней позволяет выполнять работу по прокладке кабелей аккуратно, укладывать кабели надежно, и при этом можно изменять радиус изгиба кабеля.

Описание	Номер изделия по каталогу продукции компании Belden
Прокладка кабелей от задней панели к передней	
с 3-мя фиксирующими застежками типа Velcro	B9713-0200
Для шкафов шириной 30" и 34" (0.76 м и 0.86 м)	B9713-0201
Экранирующая гребенка, 1" x 3" (0.025 м x 0.076 м) для шкафа шириной 36"	B9713-0202
Вертикальная система укладки кабелей	
Угловое кольцо для вертикальной прокладки кабеля размером 3" x 3" (0.076 x 0.076 м) с застежкой типа Velcro	B9712-0100
Система для монтажа на боковой панели кабеля размером 2.5" x 5.75" (0.063 м x 0.074 м)	B9712-0101
Система для монтажа кабеля на передней панели 1.5" x 3" (0.038 м x 0.076 м)	B9712-0102
Система для монтажа кабеля типа 1U длиной 1" и шириной 2" (0.025 м x 0.050 м)	B9712-0103
Монтажный кронштейн с одним M-образным зажимом (типа XUSD)	B9712-0106
Монтажный кронштейн с двойным M-образным зажимом (типа XUSD)	B9712-0107
Монтажная направляющая: 84" (2.13 м), черный цвет, решетчатая панель (стандартный шкаф для размещения оборудования для передач данных, узкий шкаф и глубокий шкаф)	B9712-0108
78-дюйм (1.98-м) черная решетчатая панель (стандартный шкаф для размещения оборудования для передач данных, узкий шкаф и глубокий шкаф)	B9712-0109
78-дюйм 1.98-м черная решетчатая панель (шкаф для размещения оборудования для ультрасервера и ультраглубокий шкаф для серверного оборудования)	B9712-0109S
Комплекты осветительной техники	
С двумя регулируемым галогеновыми светильниками мощностью 5-ватт и реостатом для регулирования силы света лампы, одобренными UL (лаборатория по технике безопасности США)	B9420-1905
С одним регулируемым галогеновым светильником мощностью 5-ватт и реостатом для регулирования силы света лампы, одобренными UL (лаборатория по технике безопасности США)	B9420-1906

B9712-0106

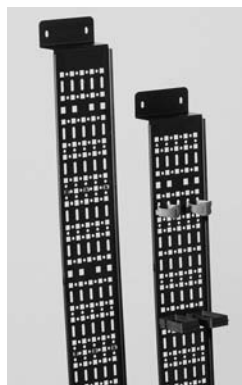

B9420-1905

B9712-0108,
B9712-0109

B9420-1906



B9712-0107



Эти изделия в настоящее время проверяются на предмет их соответствия требованиям норм Инструкции по ограничению использования определенных вредных веществ и материалов в электрическом и электронном оборудовании (RoHS). Вы можете проверить на нашем Интернет-сайте факт соответствия самым последним требованиям Инструкции по ограничению использования некоторых вредных веществ и материалов в электрическом и электронном оборудовании (RoHS).

Модульное оборудование шкафов и дополнительное оборудование

Разветвитель подачи напряжения питания на шкаф

Разветвители напряжения питания

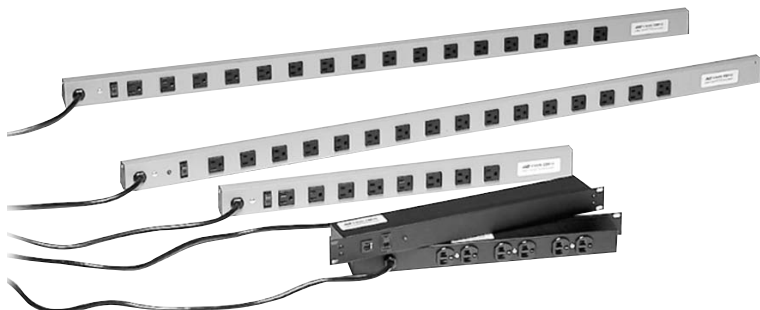

3-контактная
вилка типа
5-15P



блокирующая
вилка типа
L5-15P



блокирующая
вилка типа
5-20P



блокирующая
вилка типа
L5-20P

Технические характеристики

Номер изделия по каталогу продукции компании	Число штепсельных розеток	Амперы	Тип штепсельной вилки	Защита		Коммутатор	Расстояние между штепсельными розетками, дюйм	Вольты	Тип штепсельной розетки	Длина шнура	
				Ограничитель перенапряжения	Схема					фут	м
B9411-1602	16	15	3-контактная вилка типа 5-15P	Да	Да	Да	2.500	120	5-15R	15	4.6
B9412-0801	8	15	3-контактная вилка типа 5-15P	Нет	Да	Да	2.000	125	5-15R	15	4.6
B9413-0601	6	15	3-контактная вилка типа 5-15P	Нет	Да	Да	1.500	125	5-15R	15	4.6
B9414-0602	6	15	3-контактная вилка типа 5-15P	Да	Да	Да	1.500	125	5-15R	15	4.6
B9415-1601	10	20	Блокирующая вилка типа L5-20P	Нет	Да	Да	4.300	120	5-15R	15	4.6
B9415-1602	16	20	Блокирующая вилка типа L5-20P	Нет	Да	Да	2.500	120	5-15R	15	4.6
B9415-1603	16	20	5-20P	Нет	Да	Да	2.430	120	5-15R	15	4.6
B9415-1606	6	20	Блокирующая вилка типа L5-20P	Нет	Да	Да	2.650	120	5-15R	15	4.6
B9415-1607	10	15	Блокирующая вилка типа L5-15P	Нет	Да	Да	4.250	120	5-15R	15	4.6
B9415-1608	16	20	Блокирующая вилка типа L5-20P	Нет	Нет	Нет	2.735	120	5-15R	15	4.6
B9415-1610	16	20	3-контактная вилка типа 5-20P	Да	Да	Нет	2.250	125	5-20R	15	4.6
B9416-1001	10	20	Блокирующая вилка типа L5-20P	Нет	Да	Да	-	120	5-15R	15	4.6

Описание	Номер изделия по каталогу продукции компании Belden
4-фут (1.2-м) удлинитель с сетевым ограничителем перенапряжения на 16 розеток, шнур подачи напряжения питания 15 фут (4.6 м), одобрен UL	B9411-1602
2-фут (0.6-м) сетевой ограничитель перенапряжения на 8 розеток, 15 А/шнур подачи напряжения питания 15 фут (4.6 м), одобрен UL	B9412-0801
19-дюйм (0.48-м) разветвитель напряжения питания на 6 розеток, для монтажа на стойке (в задней части шкафа), 15 А/шнур подачи напряжения питания 15 фут (4.6 м), одобрен UL	B9413-0601
19-дюйм (0.48-м) сетевой ограничитель перенапряжения на 6 розеток, для монтажа на стойке (в задней части шкафа), 15 А/шнур подачи напряжения питания 15 фут (4.6 м), одобрен UL	B9414-0602
4-фут (1.2-м) сетевой ограничитель перенапряжения на 10 розеток, 20 А/шнур подачи напряжения питания 15 фут (4.6 м), с поворотной блокирующей вилкой, одобрен UL	B9415-1601
4-фут (1.2-м) сетевой ограничитель перенапряжения на 16 розеток, 20 А/шнур подачи напряжения питания 15 фут (4.6 м), с поворотной блокирующей вилкой, одобрен UL	B9415-1602
4-фут (1.2-м) сетевой ограничитель перенапряжения на 16 розеток, 20 А/шнур подачи напряжения питания 15 фут (4.6 м), одобрен UL	B9415-1603
Сетевой ограничитель перенапряжения на 6 розеток, 20 А/шнур подачи напряжения питания 15 фут (4.6 м), с поворотной блокирующей вилкой, одобрен UL	B9415-1606
Сетевой ограничитель перенапряжения на 10 розеток, 15 А/шнур подачи напряжения питания 15 фут (4.6 м), с поворотной блокирующей вилкой, одобрен UL	B9415-1607
4-фут (1.2-м) сетевой ограничитель перенапряжения на 16 розеток, 20 А/шнур подачи напряжения питания 15 фут (4.6 м), одобрен UL	B9415-1608
4-фут (1.2-м) сетевой ограничитель перенапряжения на 16 розеток, 20 А розетка/CB, без выключателя, шнур подачи напряжения питания 15 фут (4.6 м), одобрен UL	B9415-1610
19-дюйм (0.48-м) разветвитель напряжения питания на 6 розеток, для крепления на стойке (в задней части шкафа) с ограничителем перенапряжения, 4 А/15-фут (4.6-м) шнур, с поворотной блокирующей вилкой	B9416-1001

Эти изделия в настоящее время проверяются на предмет их соответствия требованиям норм Инструкции по ограничению использования определенных вредных веществ и материалов в электрическом и электронном оборудовании (RoHS). Вы можете проверить на нашем Интернет-сайте факт соответствия самым последним требованиям Инструкции по ограничению использования некоторых вредных веществ и материалов в электрическом и электронном оборудовании (RoHS).

Модульное оборудование шкафов и дополнительное оборудование

Оборудование для обеспечения подачи напряжения питания

Оборудование для обеспечения подачи напряжения питания



Оборудование для обеспечения подачи напряжения питания

Оборудование для обеспечения подачи напряжения питания – компактное устройство типа Slim-Line™, с распределением питающего напряжения (изделия серии SL), разработанное для критических условий функционирования серверов – обеспечивает максимальную мощность питания в случае низкопрофильных шасси. Устройства серии SL, существующие в большом числе конфигурационных вариантов, и цифровой амперметр с простым считыванием показаний результатов (типа Easy-Read™), вместе с четкой маркировкой схем, обеспечивают бесперебойный непрерывный контроль и управление подачей напряжения питания в соответствии с требованиями к величине тока, а также позволяют делать необходимые расширения системы в будущем.

- Штепсельные розетки стандарта Datacenter
- Низкопрофильность, 1.25" (0.03 м)
- Цифровой амперметр с простым считыванием показаний результатов измерений (типа Easy-Read™)

Устройства серии DBVD, предназначенные для обеспечения подачи напряжения питания с двухконтурным вертикальным распределением мощности питания и разработанные для применения в крайне сложных рабочих условиях в составе серверных приложений высокой плотности, обеспечивают наличие двух источников питания в виде одного вертикально расположенного устройства распределения мощности питания. Устройства серии DBVD, существующие в большом числе конфигурационных вариантов, и цифровой амперметр с простым считыванием показаний результатов (типа Easy-Read™), вместе с четкой маркировкой схем, обеспечивают бесперебойный непрерывный контроль и управление подачей напряжения питания в соответствии с требованиями к величине тока, а также позволяют делать необходимые расширения системы в будущем.

- Высокая плотность, двойной источник
- Конфигурация с расположенными рядом оконечными разъемами типа штепсельной розетки
- Цифровой амперметр с простым считыванием показаний результатов измерений (типа Easy-Read™)
- Четко промаркированные схемы

Технические характеристики

Номер изделия по каталогу продукции компании	Тип схемы	Вольты	Амперы	Длина устройства		Тип штепсельной вилки	Длина шнура		Тип разъема	Количество	Мощность Ватт	Расчетное число серверов			Амперметр
				дюйм	м		фут	м				300 Вт	400 Вт	500 Вт	
B9418-0801	Одноконтурная схема	120	20	24	0.60	Цилиндрическая оправка	15	4.6	5-15/20	8	1920	10	8	6	Да
B9418-0802	Одноконтурная схема	120	20	24	0.60	L5-20	15	4.6	5-15/20	8	1920	10	8	6	Да
B9418-1201	Одноконтурная схема	120	20	60	1.52	L5-20	15	4.6	5-15/20	12	1920	10	8	6	Да
B9418-2401	Одноконтурная схема	120	30	60	1.52	L5-30	15	4.6	5-15/20	24	2880	15	12	9	Нет
B9418-2402	Двухконтурная схема	120	2 x 20	60	1.52	2 x L5-20	15	4.6	5-15/20	2 x 12	2 x 1920	10	8	6	Нет
B9418-2403	Двухконтурная схема	120	2 x 20	60	1.52	L5-20	15	4.6	5-15/20	2 x 12	2 x 1920	10	8	6	Да
B9418-2410	Одноконтурная схема	120	30	60	1.52	L5-30	15	4.6	5-15/20	24	2880	15	12	9	Да
B9418-4801	Двухконтурная схема	208	2 x 30	68	1.72	2 x L6-30	10	3.1	C-13	2 x 24	2 x 4992	24	21	17	Да
B9418-7201	Двухконтурная схема	208 В 3-фазное напряжение	2 x 20	68	1.72	2 x L21-20	10	3.1	C-12	2 x 36	2 x 5757	32	24	19	Да

Эти изделия в настоящее время проверяются на предмет их соответствия требованиям норм Инструкции по ограничению использования определенных вредных веществ и материалов в электрическом и электронном оборудовании (RoHS). Вы можете проверить на нашем Интернет-сайте факт соответствия самым последним требованиям Инструкции по ограничению использования некоторых вредных веществ и материалов в электрическом и электронном оборудовании (RoHS).

Описание	Номер изделия по каталогу продукции компании Belden
24-дюйм (0.60-м) 8-розеточная схема, 20 А, 120 В, цилиндрическая оправка, 15-фут (4.6-м) шнур, с амперметром, одобрено UL	B9418-0801
24-дюйм (0.60-м) 8-розеточная схема, 20 А, 120 В, цилиндрическая оправка, 15-фут (4.6-м) шнур, с амперметром, одобрено UL	B9418-0802
60-дюйм (1.52-м) 12-розеточная схема, 20 А, 120 В, вилка типа L-5 20, 15-фут (4.6-м) шнур, с амперметром, одобрено UL	B9418-1201
60-дюйм (1.52-м) 24-розеточная схема, 30 А, 120 В, L-5 30 вилка, 15-фут (4.6-м) шнур, одобрено UL	B9418-2401
60-дюйм (1.52-м) двоянная цепь по 12 розеток в цепи, по 20 А, 120 В, две вилки типа L-5 20, 15-фут (4.6-м) шнур, одобрено UL	B9418-2402
60-дюйм (1.52-м) двоянная цепь по 12 розеток в цепи, по 20 А, 120 В, одна вилка типа L-5 20, 15-фут (4.6-м) шнур, с амперметром, одобрено UL	B9418-2403
60-дюйм (1.52-м) 24-розеточная схема, 30 А, 120 В, вилка типа L-5 30, 15-фут (4.6-м) шнур, с амперметром, одобрено UL	B9418-2410
68-дюйм (1.72-м) двоянная цепь по 24 розетки, по 30 А, две вилки типа L-6 20, розетки типа C-13, 10-фут (3.1-м) шнур, с амперметром, одобрено UL	B9418-4801
68-дюйм (1.72-м) двоянная цепь по 36 розетки, по 20 А, две вилки типа L-21 20, розетки типа C-12, 10-фут (3.1-м) шнур, с амперметром, одобрено UL	B9418-7201

Модульное оборудование шкафов и дополнительное оборудование

Мониторы и контроллеры климатических условий

B9318-0400



B9318-0300



B9318-0200



Эти изделия в настоящее время проверяются на предмет их соответствия требованиям норм Инструкции по ограничению использования определенных вредных веществ и материалов в электрическом и электронном оборудовании (RoHS). Вы можете проверить на нашем Интернет-сайте факт соответствия самым последним требованиям Инструкции по ограничению использования некоторых вредных веществ и материалов в электрическом и электронном оборудовании (RoHS).

Мониторинг климата

Будучи сконструированными специально для монтажа в корпусе компьютера эти недорогие автономные устройства осуществляют непрерывный контроль климатических условий через генерируемую устройством Интернет-страницу или посредством протокола SNMP. Значения параметров отображаются графически для отслеживания тенденций в характере измерения значений контролируемых величин.

Компактные размеры этого устройства позволяют устанавливать его в углах или в верхней части корпуса, благодаря чему устройство климатического контроля не занимает пространство 1-U.

Все программное обеспечение установлено в устройстве. Пользователь обеспечивает выход в Интернет и IP-адрес. Управление устройством производится с Интернет-страницы. При превышении установленных пользователем пороговых значений величин аварийный сигнал посылается по электронной почте или через ловушку протокола непрерывного контроля состояния простой сети (SNMP).

Содержит полный комплект внутренних датчиков:

- температуры;
- влажности;
- наличия воздушных потоков;
- степени освещенности;
- звука.

Вдобавок существует возможность простой установки дополнительных удаленных датчиков разных типов. Можно устанавливать до 16 удаленных датчиков при помощи телефонного провода 3 категории и разъемов типа RJ-11.

К удаленным датчикам относятся:

- сетевая видеочкамера;
- датчики открывания дверей;
- датчик воды;
- удаленный датчик температуры;
- устройство контроля питающего напряжения в городской сети;
- предусмотренный в линии непрерывный контроль питающего напряжения.

Удаленные датчики позволяют данному устройству поддерживать непрерывный контроль до 16 корпусов, расположенных на расстоянии сотен футов друг от друга, и отображать показатели степени вентиляции воздуха на дисплее. На устройстве имеется одно гнездо типа RJ-11 для подключения удаленного датчика. Для расширения возможностей при условии использования всех 16 датчиков применяются простые распределители.

Программные протоколы включают:

- Интернет-сеть (протокол передачи гипертекста = HTTP);
- кабели серии типа ОСНК/МДБГ (SMTP/POP) (огнестойкие+некоррозионные/малодымные+безгалогенные) (ОСНК/МДБГ);
- протокол управления простой сетью (SNMP) (полная база управляющей информации (MIB));
- протокол передачи файловых данных (FTP) (обновление встроенного ПО);
- отображение графической информации;
- в формате персонального цифрового секретаря (PDA-дисплея);
- протокол беспроводного доступа (WAP) (дисплей сотового телефона);
- XML
- Excel™

Используемая веб-камера – Интернет-камера типа Axis 205; она может устанавливаться локально или удаленно. Обновление встроенного ПО может выполняться посредством протокола передачи файловых данных (FTP), что избавляет от необходимости возвращать устройство на предприятие-изготовитель.

Описание	Номер изделия по каталогу продукции компании Belden
Устройство непрерывного климатического контроля (температура, нагрев, влажность, воздушный поток, звук)	B9318-0400

Электронный контроллер вентилятора

- Удаленный датчик температуры с шестифутовым кабелем позволяет выполнять монтаж контроллера в удобном месте, при этом точно регистрируя величину температуру в любой точке внутри корпуса.
- Цифровой дисплей показывает фактическую температуру и запрограммированное заданное значение.
- Универсальный монтажный кронштейн позволяет выполнять крепление элементов на направляющих EIA или на раме приборного шкафа.
- Температурный диапазон от -29°C (-20°F) до 60°C (140°F).

Описание	Номер изделия по каталогу продукции компании Belden
Электронный контроллер вентилятора	B9318-0300

Терморегулятор вентилятора

- Недорогой механический контроллер с внутренним биметаллическим чувствительным элементом.
- Разместите контроллер внутри корпуса, в месте, где необходимо обеспечить непрерывный контроль температуры.
- Универсальный монтажный кронштейн позволяет выполнять крепление элементов на направляющих EIA или на раме приборного шкафа.
- Температурный диапазон от -23°C (-10°F) до 38°C (100°F).

Описание	Номер изделия по каталогу продукции компании Belden
Терморегулятор вентилятора	B9318-0200

Настенные шкафы и дополнительное оборудование

Настенные шкафы и дополнительное оборудование

BWM 4820-GD



BWM 2406-SD



BWM 2420-SD

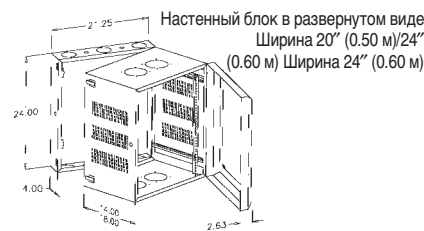

Настенный блок в развернутом виде
Ширина 20" (0.50 м) 24"
(0.60 м) Ширина 24" (0.60 м)



Настенный блок
Задняя секция
Средняя секция
Застекленная
передняя дверца

Настенный блок Задняя секция, ширина 4" (0.10 м)
задняя панель из фанеры (не обязательно)
Застекленная передняя дверца

Ширина 6" (0.15 м)

BWM-9312-1600 Блок вентиляторов:
(2) вентилятора диаметром 4" (0.10 м)
(160 куб. фут./мин.) с защитной
решеткой

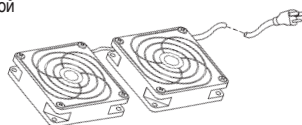

Настенный шкаф

Настенный шкаф обеспечивает надежное и постоянное размещение большого числа составляющих системных компонентов. В большинстве изделий предусмотрены 19" (0.48 м) монтажные направляющие, и изделия поставляются либо со стеклянной дверцей, либо со стальной дверцей с замком и 1 парой шин с ответвлениями. Для жёстких внешних условий предлагается 48" (1.21 м) модель NEMA-12.

Описание	Масса	Монтаж	Номер изделия по каталогу продукции компании Belden
----------	-------	--------	---

Настенный шкаф

Настенный шкаф 24" (0.60 м), ширина 6" (0.15 м)			
со стеклянной дверцей с замком	40 фунтов (18 кг)	задняя панель	BWM-2406-GD-C
со стальной дверцей с замком	35 фунтов (15 кг)	задняя панель	BWM-2406-SD-C
Настенный шкаф 24" (0.60 м), ширина 20" (0.50 м)			
со стеклянной дверцей с замком	75 фунтов (34 кг)	12U	BWM-2420-GD-C
со стальной дверцей с замком	70 фунтов (31 кг)	12U	BWM-2420-SD-C
Настенный шкаф 24" (0.60 м), ширина 24" (0.60 м)			
со стеклянной дверцей с замком	80 фунтов (36 кг)	12U	BWM-2424-GD-C
со стальной дверцей с замком	75 фунтов (34 кг)	12U	BWM-2424-SD-C
Настенный шкаф 36" (0.91 м), ширина 6" (0.15 м)			
со стеклянной дверцей с замком	45 фунтов (20 кг)	задняя панель	BWM-3606-GD-C
со стальной дверцей с замком	45 фунтов (20 кг)	задняя панель	BWM-3606-SD-C
Настенный шкаф 36" (0.91 м), ширина 20" (0.50 м)			
со стеклянной дверцей с замком	90 фунтов (40 кг)	18U	BWM-3620-GD-C
со стальной дверцей с замком	85 фунтов (38 кг)	18U	BWM-3620-SD-C
Настенный шкаф 36" (0.91 м), ширина 24" (0.60 м)			
со стеклянной дверцей с замком	98 фунтов (44 кг)	18U	BWM-3624-GD-C
со стальной дверцей с замком	95 фунтов (43 кг)	18U	BWM-3624-SD-C
Настенный шкаф 48" (1.21 м), ширина 6" (0.15 м)			
со стеклянной дверцей с замком	75 фунтов (34 кг)	задняя панель	BWM-4806-GD-C
со стальной дверцей с замком	65 фунтов (29 кг)	задняя панель	BWM-4806-SD-C
Настенный шкаф 48" (1.21 м), ширина 20" (0.50 м)			
со стеклянной дверцей с замком	120 фунтов (54 кг)	25U	BWM-4820-GD-C
со стальной дверцей с замком	110 фунтов (49 кг)	25U	BWM-4820-SD-C
Настенный шкаф 48" (1.21 м), ширина 6" (0.60 м)			
со стеклянной дверцей с замком	135 фунтов (61 кг)	25U	BWM-4824-GD-C
со стальной дверцей с замком	125 фунтов (56 кг)	25U	BWM-4824-SD-C
Настенный шкаф 48" (1.21 м), ширина 24" (0.60 м)			
со стальной дверцей с фиксатором-защелкой	205 фунтов (92 кг)	26U	BWM-4830-SD-3S0001

Эти изделия в настоящее время проверяются на предмет их соответствия требованиям норм Инструкции по ограничению использования определенных вредных веществ и материалов в электрическом и электронном оборудовании (RoHS). Вы можете проверить на нашем Интернет-сайте факт соответствия самым последним требованиям Инструкции по ограничению использования некоторых вредных веществ и материалов в электрическом и электронном оборудовании (RoHS).

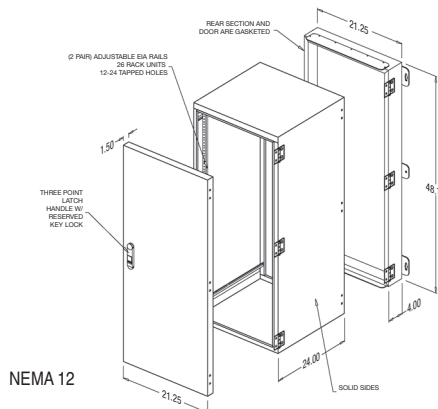

NEMA 12

Настенные шкафы и дополнительное оборудование

Дополнительное оборудование и поворотные стойки

Дополнительная секция



Дополнительное оборудование для настенных шкафов

Описание	Номер изделия по каталогу продукции компании Belden
Основание для роликов/штанги	
Основание для роликов/штанги, 20" или 24" (0.50 м или 0.60 м)	B8912-0200-C
Задняя панель	
Задняя панель из фанеры, (черная) 24" (0.60 м)	BWM-2401
Задняя панель из фанеры, (черная) 36" (0.91 м)	BWM-3601
Задняя панель из фанеры, (черная) 48" (1.21 м)	BWM-4801
Блок вентиляторов	
Блок вентиляторов: (2) вентилятора диаметром 4" (0.10 м) (160 куб. фут./мин.) с защитной решеткой	BWM-9312-1600
Монтажные стойки	
19" (0.48 м) монтажные стойки, 24" (0.60 м)	BWM-2419
19" (0.48 м) монтажные стойки, 36" (0.91 м)	BWM-3619
19" (0.48 м) монтажные стойки, 48" (1.21 м)	BWM-4819

Поворотные стойки

Поворотная стойка обеспечивает легкий доступ к оборудованию, установленному в задней части автономной стойки.

Она идеально подходит для помещений с ограниченным пространством, где важен доступ к задней части стойки.

Описание	Масса	Монтаж	Номер изделия по каталогу продукции компании Belden
Поворотный распределительный шкаф 84" (2.13 м)	179 фунтов (81 кг)	34U	BSW-8419
Набор для монтажа разветвителя питания (продается отдельно)			BSW-0100
Проволочная сетка для верхнего крепления (длина 24"/0.60 м) (продается отдельно)			BSW-0200

Поворотные стойки

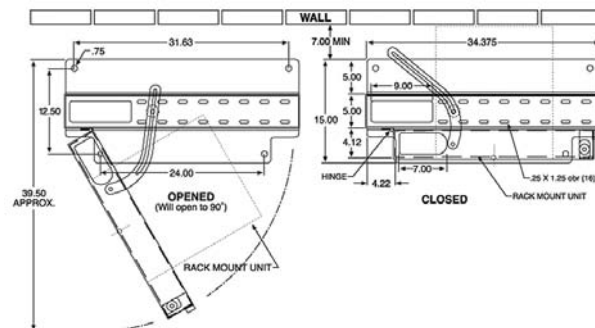
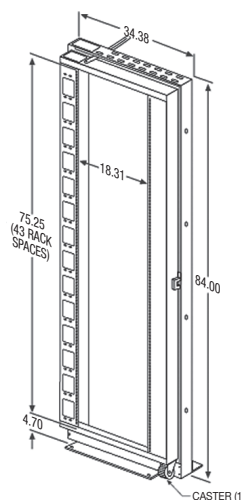

Эти изделия в настоящее время проверяются на предмет их соответствия требованиям норм Инструкции по ограничению использования определенных вредных веществ и материалов в электрическом и электронном оборудовании (RoHS). Вы можете проверить на нашем Интернет-сайте факт соответствия самым последним требованиям Инструкции по ограничению использования некоторых вредных веществ и материалов в электрическом и электронном оборудовании (RoHS).

Примечания



12 Открытые рамные шасси и аксессуары



Оглавление

Открытые рамные шасси и аксессуары		Стр.
Введение		12.2
Открытые рамные шасси и аксессуары		12.3 – 12.4
Стойка для медного провода		12.3
Стойка для волоконно-оптического кабеля		12.3
Напольная стойка		12.3
Распределительные стойки		12.3
Вертикальные системы управления кабелями		12.3
Вертикальный кабельный канал		12.4
Горизонтальный кабельный канал		12.4
Кабельная стойка		12.4
Серверная стойка		12.4
Шкафы и аксессуары для монтажа на стене		12.5
Аксессуары и устройства для организации кабелей/шнуров		12.6 – 12.7
Удлинительные кронштейны для открытых рамных шасси		12.6
Уплотнительные панели		12.6
Организатор для прокладки соединительных шнуров		12.6
Панель организатора с хомутами		12.7
Лоток организатора		12.7
Скобы		12.7
Организатор для прокладки соединительных шнуров		12.7
Кабельные стяжки		12.8 – 12.10
Миниатюрные: 18 фунтов (8 кг) прочность на разрыв		12.8
Промежуточные: 40 фунтов (18 кг) прочность на разрыв		12.8
Стандартные: 50 фунтов (22 кг) прочность на разрыв		12.8
Усиленные: 120 фунтов (54 кг) прочность на разрыв		12.8
Усиленные: 175 фунтов (79 кг) прочность на разрыв		12.9
Монтажные стяжки		12.9
Маркировочные стяжки		12.9
Держатели кабельных стяжек		12.9
Кабельные стяжки Velcro		12.10

Примечание: для отделения десятичных разрядов чисел во всех языковых версиях каталога Belden EMEA Master Catalog используется точка.

Пожалуйста, ознакомьтесь с «Правилами использования каталога» на стр. 23.22.

Введение

Источники более высокого порядка

Belden является крупнейшей в своем роде компанией, сочетающей кабельную продукцию, средства соединения, корпуса и многие другие решения для высокотехнологичных отраслей по всему миру. Как эксклюзивный оператор этого рынка компания Belden для удовлетворения потребностей тысяч своих клиентов ежегодно обеспечивает поставки надежной техники и предлагает технические решения их проблем на миллиард евро, причем во многих случаях это касается сектора сетей, предназначенных для коммерческого использования. На основе сочетания своего опыта в области проектирования и производства кабелей, средств обеспечения соединений, шкафов и других видов соответствующей продукции компания Belden предлагает серию своих изделий, представляющих огромную важность, являющихся триумфом воплощения инженерной мысли и доказательством наличия больших ресурсов – и такое утверждение справедливо в любой точке мира.

Открытые рамные шасси Belden

Полная линия решений открытых рамных стоек Belden разработана для обеспечения уникальных нужд сетей передачи данных и пультов управления. Идет ли речь о защите чувствительного оборудования, возможности монтажа оборудования различных размеров или необходимости организовать и точно проложить кабели, у Belden есть необходимое Вам решение. Компания Belden обеспечит Вам универсальное и удобное техническое решение, удовлетворяющее всем требованиям предъявляемым к Вашему кабельному хозяйству и обеспечению его контроля и управления.

Шкафы и стойки

Предлагается выбор из большого числа шкафов с вертикальной установкой, открытых рамных стоек, полок и подставок, а также настенных шкафов, разработанных техническими специалистами, конструкторская задача которых заключалась в обеспечении оптимизации качества соответствующих изделий и его технических характеристик. Хотя стандартные конфигурации наиболее популярны шкафов предлагаются для быстрой поставки, все выполняемые на заказ шкафы и стойки имеют множество вариантов монтажа, управления кабелями и соединительными шнурами, а также большой выбор аксессуаров. Такой выбор шкафов Belden удовлетворит практически любые требования к монтажу, хранению или защите для Ваших целей.

Открытые рамные шасси

Тип	Пространство стойки	Высота		Крепление на панели		Ширина		Глубина	
		дюйм	м	дюйм	м	дюйм	м	дюйм	м
Поворотная стойка	43U	84	2.13	19	0.48	34, 38	0.86, 0.96	15	0.38
Распределительная стойка	25, 39, 44U	48, 72, 84	1.21, 1.82, 2.13	19, 23	0.48, 0.58	21.2, 25.2	0.53, 0.64	21	0.53
Кабельная стойка	44U	84	2.13	19	0.48	23.75, 25.75	0.60, 0.65	15, 22	0.38, 0.55
Стойка для медного кабеля	44U	84	2.13	19	0.48	30.75	0.78	14	0.35
Стойка для волоконно-оптического кабеля	44U	84	2.13	19, 23	0.48, 0.58	25, 29	0.63, 0.73	14	0.35
Настенный шкаф – поворотный	19, 25U	36, 48	0.91, 1.21	19	0.48	20	0.50	от 12 до 18	от 0.30 до 0.45
Настенный шкаф – навесной	2U, 4U, 6U	3.5, 7, 11	0.088, 0.17, 0.27	19	0.48	19, 19.5	0.48, 0.49	4, 9.5	0.10, 0.24

Кабельные стяжки

Кабельные стяжки Belden поставляются в полном ассортименте размеров с различной несущей способностью и изготавливаются из стандартного и атмосферостойкого нейлона.

Тип	Прочность на разрыв/сдвиг		Длина		Атмосферозащищенный
	фунт	кг	дюйм	м	
Миниатюрные	18 фунтов	8	4" или 8"	0.70/0.20	
Промежуточные	40 фунтов	18	5 1/2" – 14 1/2"	0.13/0.36	•
Стандартный	50 фунтов	22	8" – 17 3/4"	0.70/0.45	•
Для жестких условий эксплуатации	120 фунтов	54	15"	0.38	
Для жестких условий эксплуатации	175 фунтов	79	17 3/4" – 48"	0.45/1.27	
Velcro	23 фунта/ кв. дюйм	10	8" или 12"	0.20/0.30	

Удобство одного источника

Комплекты изделий, предназначенных для обеспечения контроля и управления кабельным хозяйством и представленные в данном каталоге, рекомендуются для применения специалистами-кабельщиками с целью обеспечения максимального удобства поставок широкого спектра изделий от одного поставщика. Как потребителю продукции компании Belden Вам гарантирована абсолютная надежность нашей продукции, поскольку Вы работаете с лидером рынка и надежным партнером, чрезвычайно заинтересованным в обеспечении оптимизации Вашей деятельности инвестиций. Мы хотим быть уверены, что Вы не только получите нужные Вам изделия, но и в том, что последние надежно работают.

Наличие

Получить информацию о наличии продукции можно в службе поддержки по телефону +31-77-3875-414 или по электронной почте techsupport.venlo@belden.com.

Открытые рамные шасси и аксессуары

Распределительные стойки, вертикальные кабельные системы

Комплект стоек типа AX101174

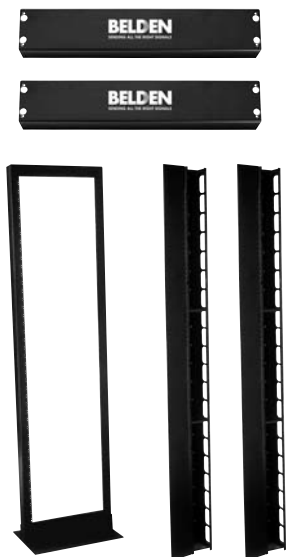

Распределительные стойки типа BDR

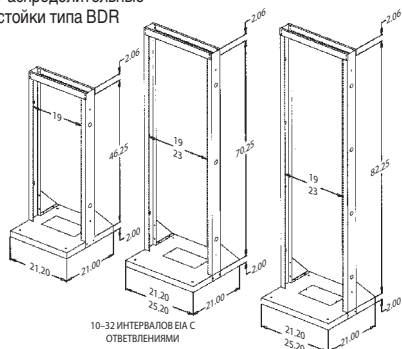

Вертикальные кабельные системы BDR

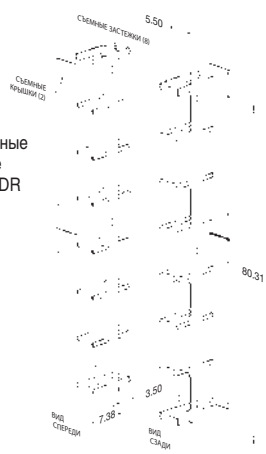

Эти изделия находятся в процессе оценки на совместимость с нормами RoHS. Текущее состояние соответствия RoHS см. на нашем веб-сайте.

Комплект открытых рамных шасси

Комплекты стоек поставляются как для медных, так и для волоконно-оптических кабелей. Для медного кабеля предлагаются сварные и разборные стойки; для волоконно-оптического кабеля поставляются разборные стойки. Все изделия имеют одну стойку с одним или двумя вертикальными и двумя горизонтальными каналами.

Описание	Монтаж	Вес		Номер по каталогу Belden
		фунт	кг	
Стойка для медного провода				
Сварная стойка – черная, 19" x 84" (7') (одна стойка с 2 вертикальными и 2 горизонтальными каналами), (0.48 x 2.13 м)	44U	145	66	AX101174
Разборная стойка – черная, 19" x 84" (7') (одна стойка с 2 вертикальными и 2 горизонтальными каналами), (0.48 x 2.13 м)	44U	145	66	AX101175
Стойка для волоконно-оптического кабеля				
Разборная стойка – черная, 19" x 84" (7') (одна стойка с 1 вертикальными и 2 горизонтальными каналами), (0.48 x 2.13 м)	44U	106	49	AX101176
Разборная стойка – серая, 23" x 84" (7') (одна стойка с 1 вертикальными и 2 горизонтальными каналами), (0.58 x 2.13 м)	44U	113	52	AX101177
Напольная стойка				
Разборная стойка – черная, 19" x 84" (7') (одна стойка с 2 вертикальными и 2 горизонтальными каналами), (0.48 x 2.13 м)	44U	65	30	AX101178
Разборная стойка – серая, 19" x 84" (7') (одна стойка с 2 вертикальными и 2 горизонтальными каналами), (0.48 x 2.13 м)	44U	65	30	AX101254
Разборная стойка – черная, 23" x 84" (7') (одна стойка с 2 вертикальными и 2 горизонтальными каналами), (0.58 x 2.13 м)	44U	70	32	AX100931
Разборная стойка – серая, 23" x 84" (7') (одна стойка с 2 вертикальными и 2 горизонтальными каналами), (0.58 x 2.13 м)	44U	70	32	AX100930
Сварная стойка – черная, 19" x 84" (7') (одна стойка с 2 вертикальными и 2 горизонтальными каналами), (0.48 x 2.13 м)	44U	65	30	AX101179

Распределительные стойки

Распределительная стойка имеет монтажные направляющие 19" или 23" (0.48 м или 0.58 м) для крепления различного оборудования. В серию включены модели высотой 48", 72" и 84" (1.21 м, 1.82 м и 2.13 м).

Описание	Монтаж	Вес		Номер по каталогу Belden
		фунт	кг	
48" (1.21 м) монтажные стойки, 19" (0.48 м) монтажные направляющие	25U	34	15	BDR-4819
72" (1.82 м) монтажные стойки, 19" (0.48 м) монтажные направляющие	39U	43	20	BDR-7219
84" (2.13 м) монтажные стойки, 19" (0.48 м) монтажные направляющие	39U	50	23	BDR-8419
84" (2.13 м) монтажные стойки, 19" (0.48 м) монтажные направляющие, 4" (0.10 м), канал с основанием из углового профиля, интервалы 12-24 EIA	45U	60	27	BDR-8419-4
72" (1.82 м) монтажные стойки, 23" (0.58 м) монтажные направляющие	39U	45	20	BDR-7223
84" (2.13 м) монтажные стойки, 23" (0.58 м) монтажные направляющие	45U	52	24	BDR-8423
Набор роликов для стоек BDR				B8912-0100

Системы управления кабелями для вертикальной прокладки

Вертикальные кабельные системы применяются для прокладки соединительных шнуров в передней части и кабелей – в задней части стойки. Поставляются системы высотой 72" (1.82 м) и 84" (2.13 м), со съемными боковыми панелями и дверцами. Они могут применяться с распределительными стойками (типа BDR) и комплектами стоек.

Описание	Номер по каталогу Belden
Вертикальная кабельная система 72" (1.82 м)	BDR-7201
Вертикальная кабельная система 84" (2.13 м)	BDR-8401
Вертикальная кабельная система 84" (2.13 м), двусторонняя, с крышкой	BDR-8403



Дополнительную информацию можно получить в представительстве Belden в Москве, +7 495 660 90 03, info@belden.ru

Открытые рамные шасси и аксессуары

Вертикальные и горизонтальные кабельные каналы, кабельные и серверные стойки

Горизонтальный типа AX101181



Вертикальный кабельный канал типа AX101180



Арматура для крепления нескольких стоек (распорная втулка) типа AX101371



Кабельная стойка 84" (2.13 м) типа BCR-8419

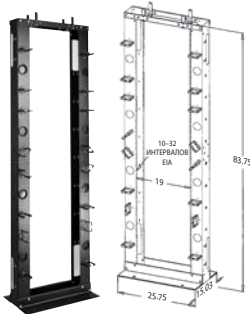

Кабельная стойка типа BCR-8419-10: 84" (2.13 м) с 10" каналом

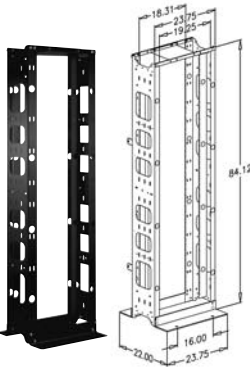

Серверная стойка BSR-8419

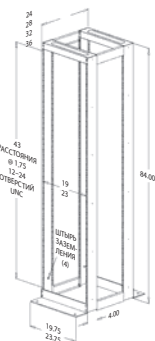

Эти изделия находятся в процессе оценки на совместимость с нормами RoHS. Текущее состояние соответствия RoHS см. на нашем веб-сайте.

Вертикальный кабельный канал

Вертикальные кабельные каналы поставляются как для медных, так и для волоконно-оптических кабелей. Изготавливаемые высотой 84" (2.13 м), кабельные каналы делают прокладку кабелей быстрой и простой, благодаря поворотным/съемным дверцам.

Описание	Вес		Номер по каталогу Belden
	фунт	кг	
Медный			
Разборная модель – черная, 5" x 84" (7"), (0.12 x 2.13 м)	40	18	AX101180
Волокно			
Разборная модель – серая, 5" x 84" (0.12 x 2.13 м)	35	16	AX100932
Разборная модель – черная, 5" x 84" (0.12 x 2.13 м)	35	16	AX100933
Набор арматуры для крепления нескольких стоек (распорные втулки) Используются между двумя каналами для волоконно-оптического кабеля (AX100932-933)	–	–	AX101371

Горизонтальный кабельный канал

Горизонтальные кабельные каналы поставляются шириной 19" (0.48 м) и 23" (0.58 м). Каналы делают прокладку кабелей быстрой и легкой.

Описание	Вес		Номер по каталогу Belden
	фунт	кг	
Горизонтальный кабельный канал, черный 19" (0.48 м)	6	3	AX101181
Горизонтальный кабельный канал, серый 19" (0.48 м)	6	3	AX101182
Горизонтальный кабельный канал, черный 23" (0.58 м)	8	4	AX101184
Горизонтальный кабельный канал, серый 23" (0.58 м)	8	4	AX101183

Кабельная стойка

Кабельные стойки разработаны для оборудования 19" (0.48 м) и имеют высоту 84" (2.13 м) Модель BCR-8419-10 снабжена каналом, который может регулироваться до глубины 10" (0.25 м).

Описание	Монтаж	Вес		Номер по каталогу Belden
		фунт	кг	
84" (2.13 м) кабельная стойка, 19" (0.48 м) монтажные направляющие	45	53	24	BCR-8419
84" (2.13 м) кабельная стойка, 19" (0.48 м) монтажные направляющие, 10" (0.25 м) канал с кабельной системой	45	60	27	BCR-8419-10

Серверная стойка

Серверные стойки разработаны для оборудования 19" (0.48 м) или 23" (0.58 м) и имеют высоту 84" (2.13 м). Серверные стойки выпускаются глубиной 24" (0.60 м), 28" (0.71 м), 32" (0.81 м) и 36" (0.91 м) для размещения различного оборудования.

Описание	Номер по каталогу Belden
Стойка для четырех серверов 84" (2.13 м), Подставка 19" (0.48 м), глубина 24" (0.60 м)	BSR-8419-24
Стойка для четырех серверов 84" (2.13 м), Подставка 19" (0.48 м), глубина 28" (0.71 м)	BSR-8419-28
Стойка для четырех серверов 84" (2.13 м), Подставка 19" (0.48 м), глубина 32" (0.81 м)	BSR-8419-32
Стойка для четырех серверов 84" (2.13 м), Подставка 19" (0.48 м), глубина 36" (0.91 м)	BSR-8419-36
Стойка для четырех серверов 84" (2.13 м), Подставка 23" (0.58 м), глубина 24" (0.60 м)	BSR-8423-24
Стойка для четырех серверов 84" (2.13 м), Подставка 23" (0.58 м), глубина 28" (0.71 м)	BSR-8423-28
Стойка для четырех серверов 84" (2.13 м), Подставка 23" (0.58 м), глубина 32" (0.81 м)	BSR-8423-32
Стойка для четырех серверов 84" (2.13 м), Подставка 23" (0.58 м), глубина 36" (0.91 м)	BSR-8423-36

Шкафы и аксессуары для монтирования на стене

BWR-3619

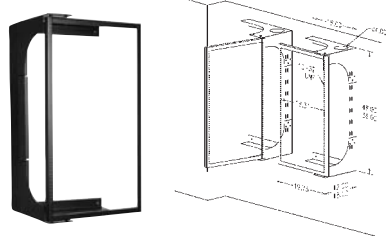

BWR-4819: глубина поворотных распределительных шкафов 19" x 48" составляет от 11.5" до 15.5" (0.29 м – 0.39 м)

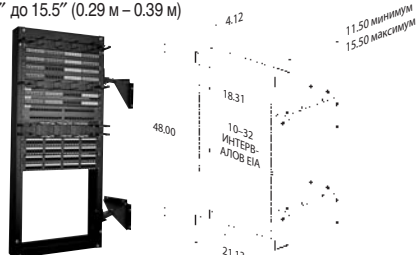

Кронштейн типа AX100785 для крепления к стене, 2U



BWR-1219 – 12" (0.30 м): настенный шкаф – навесной для обеспечения простого доступа



Регулируемая полка, 2" – 6" (0.05 м – 0.15 м)



Кронштейн типа AX102514 для крепления к стене 4U с шарниром 2U



BER-6X6 – 6U настенный шкаф с передним рабочим пространством 6U и 6U



Настенные шкафы

Имеются настенные шкафы двух типов: навесные и поворотные. Навесной шкаф имеет высоту 12" (0.30 м) и регулируемую нижнюю полку. Поворотные шкафы изготавливаются высотой 36" (0.91 м) и 48" (1.21 м) с 19" (0.48 м) монтажными направляющими. Имеются также настенные шкафы 2U, 4U и 6U.

Описание	Монтаж	Вес		Номер по каталогу Belden
		фунт	кг	
Поворотный шкаф				
36" (0.91 м) поворотный настенный шкаф, монтажные направляющие 19" (0.48 м) с фиксированной глубиной 12" (0.30 м)	18U	30	14	BWR-3619-12
36" (0.91 м) поворотный настенный шкаф, монтажные направляющие 19" (0.48 м) глубиной 18" (0.45 м)	18U	30	14	BWR-3619-18
48" (1.21 м) поворотный настенный шкаф, монтажные направляющие 19" (0.48 м), с регулируемой глубиной 11.5" – 15.5" (0.29 м – 0.39 м)	25U	39	18	BWR-4819
48" (1.21 м) поворотный настенный шкаф, монтажные направляющие 19" (0.48 м) с фиксированной глубиной 12" (0.30 м)	25U	39	18	BWR-4819-12
48" (1.21 м) поворотный шкаф, монтажные направляющие 19" (0.48 м) глубиной 18" (0.45 м)	25U	39	18	BWR-4819-18
Навесной шкаф				
Настенный шкаф 12" (0.30 м), навесной Монтажные направляющие 19" (0.48 м) с фиксированной глубиной 9" (0.22 м)	6U	26	12	BWR-1219
Кронштейн для крепления к стене				
Кронштейн для крепления к стене 2U, черный	2U	4	2	AX100785
Кронштейн для крепления к стене 4U, черный	4U	8	4	AX100786
Кронштейн для крепления к стене 4U с шарниром 2U				AX102514
Настенный шкаф 6U				
настенный шкаф 6U с верхней панелью 6U и передней панелью 6U, с ответвлениями 12-24 EIA	6" (0.15 м)	17	8	BER-6X6
Нижняя полка для аксессуаров	–	–	–	BER-AS
Поворотная коммутационная панель для монтажа на передней панели, 6U	–	–	–	BER-6UP
Одинарная, рабочее пространство 3U, пылезащитная крышка	–	–	–	BER-3UC

Эти изделия находятся в процессе оценки на совместимость с нормами RoHS. Текущее состояние соответствия RoHS см. на нашем веб-сайте.

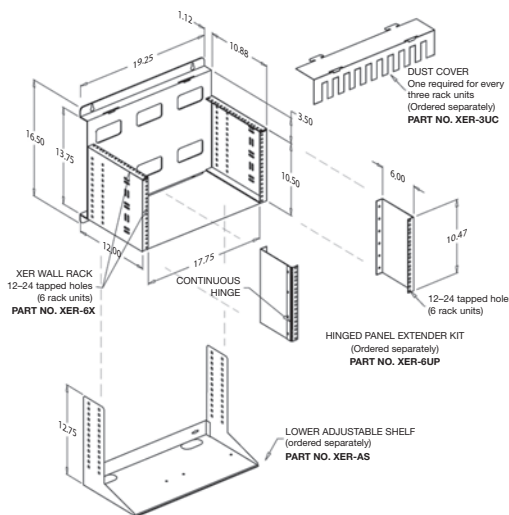

Аксессуары и устройство управления кабелями/шнурами для открытой рамной стойки

Удлинительные кронштейны, уплотнительные панели, организаторы для прокладки соединительных шнуров

Удлинитель стоек

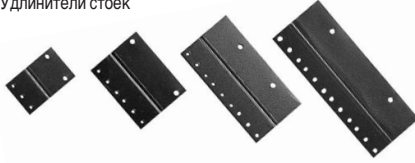

Уплотнительная панель 19"

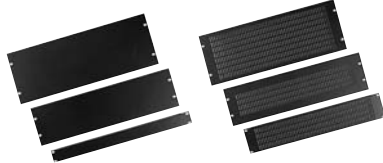

B9511-1902



B9510-1901



B9512-1901



Вверху: B9512-1902

Внизу: B9512-1902



Удлинительные кронштейны для открытых рамных шасси

Удлинительные кронштейны для открытых рамных стоек используются для удлинения 19" (0.48 м) панелей/подставок для оборудования до величины 23" (0.58 м).

Описание	Номер по каталогу Belden
Удлинительный кронштейн 1U 23" (0.58 м) EIA к 19" (0.48 м) EIA	B9810-0100
Удлинительный кронштейн 2U 23" (0.58 м) EIA к 19" (0.48 м) EIA	B9811-0200
Удлинительный кронштейн 3U 23" (0.58 м) EIA к 19" (0.48 м) EIA	B9812-0300
Удлинительный кронштейн 4U 23" (0.58 м) EIA к 19" (0.48 м) EIA	B9813-0400

Уплотнительные панели

Выпускаются уплотнительные панели двух видов – сплошные и вентилируемые для лучшего притока воздуха.

Описание	Номер по каталогу Belden
Сплошная уплотнительная панель 1U 19" (0.48 м), серая	A0644497
Сплошная уплотнительная панель 2U 19" (0.48 м), серая	A0644499
Сплошная уплотнительная панель 1U 19" (0.48 м), черная	B9910-0100
Сплошная уплотнительная панель 2U 19" (0.48 м), черная	B9911-0200
Сплошная уплотнительная панель 3U 19" (0.48 м), черная	B9912-0300
Сплошная уплотнительная панель 4U 19" (0.48 м), черная	B9913-0400
Вентилируемая уплотнительная панель 2U 19" (0.48 м), черная	B9914-0200
Вентилируемая уплотнительная панель 3U 19" (0.48 м), черная	B9915-0300
Вентилируемая уплотнительная панель 4U 19" (0.48 м), черная	B9916-0400

Организатор для прокладки соединительных шнуров

Организаторы для прокладки соединительных шнуров помогают содержать кабели в порядке. Функции организатора включают среди прочих:

- Горизонтальную/вертикальную прокладку соединительных шнуров
- Прокладку на передней/задней панели
- Съёмные крышки
- Контроль радиуса изгиба

Описание	Номер по каталогу Belden
Организатор кабеля 1U 19" (0.48 м)	B9510-1901
Организатор кабеля 2U 19" (0.48 м) с хомутами	B9511-1902
Организатор кабеля 1U 19" (0.48 м) с лотком со штырями и крышкой (1.5" x 2", 0.038 x 0.050 м)	B9512-1901
Организатор кабеля для монтажа на стойках 2U 19" (0.48 м) с лотком со штырями и крышкой (3" x 3", 0.076 x 0.076 м)	B9512-1902
Организатор кабеля 2U 19" (0.48 м) с лотком со штырями и крышками – передней и задней	B9512-1902-FR
Организатор кабеля 2U 19" (0.48 м) с защелкой Quick Touch (2" x 3", 0.050 x 0.076 м)	B9513-1902
Организатор кабеля 1U 19" (0.48 м) с радиусом (водопад)	B9514-1901
Организатор кабеля 1U 23" (0.58 м)	B9610-2301
Организатор кабеля 2U 23" (0.58 м) с хомутами	B9611-2302

Эти изделия находятся в процессе оценки на совместимость с нормами RoHS. Текущее состояние соответствия RoHS см. на нашем веб-сайте.

Аксессуары и устройство управления кабелями/шнурами для открытой рамной стойки

Панели с хомутами, лотки организатора, скобы и каналы для соединительных шнуров

Лоток организатора AX100249, 3U



AX100463
Задняя кабельная скоба



AX101173
Кабельная скоба



AX100789
Опорная скоба для кабеля



AX100793
Канал организатора для патч-корда



A0396695
Панель организатора, 2U



A0644488
Панель организатора, 1U



Система укладки кабелей и соединительных шнуров для открытых рамных стоек

Аксессуары для укладки кабелей и соединительных шнуров для открытых рамных стоек могут использоваться с патч-панелями в открытых рамных стойках для организации, прокладки и защиты распределительного кабеля и патч-панелей. Они обеспечивают легкий доступ к кабелям и упрощают выполнение перемещений, добавлений и изменений.

Описание	Монтаж	Номер по каталогу Belden
Панель организатора кольцевая, серая	2U	A0396695
Панель организатора кольцевая, черная	2U	A0403977
Панель организатора, серая	1U	A0644488
Панель организатора, черная	1U	A0644489
Панель организатора, серая	2U	A0644490
Панель организатора, черная	2U	A0644492
Лоток организатора, серый	3U	AX100248
Лоток организатора, черный	3U	AX100249
Задняя скоба для кабеля, серая	-	AX100462
Задняя скоба для кабеля, черная	-	AX100463
Опорная скоба для кабеля, серая	0U	AX100788
Опорная скоба для кабеля, черная	0U	AX100789
Канал организатора для патч-корда, серый	1U	AX100792
Канал организатора для патч-корда, черный	1U	AX100793
Канал организатора для патч-корда, серый	2U	AX100794
Канал организатора для патч-корда, черный	2U	AX100795
Канал организатора для патч-корда, серый	4U	AX100796
Канал организатора для патч-корда, черный	4U	AX100797
Кабельная скоба, черная	0U	AX101173

Эти изделия находятся в процессе оценки на совместимость с нормами RoHS. Текущее состояние соответствия RoHS см. на нашем веб-сайте.

Кабельные стяжки

Миниатюрные, средние, стандартные и усиленные

STM4018N
Кабельные стяжки



STM4018B
Кабельные стяжки



Кабельные стяжки

Ассортимент кабельных стяжек включает миниатюрные, средние, стандартные и усиленные кабельные стяжки. Они выпускаются с прочностью на разрыв от 8 до 80 кг (от 18 до 175 фунтов) и изготавливаются из нейлона различных сортов, включая атмосферостойкий нейлон для применения на открытом воздухе и под воздействием прямых солнечных лучей. Они имеют длину от 4" (0.10 м) до 48" (1.21 м). Цвет: естественный (для применения в помещениях), черный (для применения на открытом воздухе). Предлагаются также стяжки Velcro.

Описание	Длина		Ширина		Предел прочности петли на разрыв		Мак. диаметр жгута		Номер по каталогу Belden
	дюйм	мм	дюйм	мм	фунт	Н	дюйм	мм	

Миниатюрные – Прочность на разрыв 8 кг (18 фунтов)									
Нейлоновая кабельная стяжка 100 шт., естественный цвет, 4" (0.10 м)	3.9	100	0.098	2.5	18	80	1.0	25	STM4018N
Нейлоновая кабельная стяжка 100 шт., естественный цвет, 5.5" (0.13 м)	5.6	142	0.098	2.5	18	80	1.4	35	STM5P18N
Нейлоновая кабельная стяжка 100 шт., естественный цвет, 8" (0.20 м)	8.0	203	0.098	2.5	18	80	2.2	55	STM8018N
Промежуточные – Прочность на разрыв 18 кг (40 фунтов)									
Нейлоновая кабельная стяжка 100 шт., естественный цвет, 5.5" (0.13 м)	5.6	142	0.125	3.2	40	178	1.4	35	CTI5P40N
Нейлоновая кабельная стяжка 100 шт., естественный цвет, 8" (0.20 м)	8.0	203	0.141	3.6	40	178	2.2	55	CTI8040N
Нейлоновая кабельная стяжка 100 шт., естественный цвет, 11" (0.27 м)	11.5	292	0.141	3.6	40	178	3.3	85	CTI11P40N
Нейлоновая кабельная стяжка 100 шт., естественный цвет, 14.5" (0.36 м)	14.5	368	0.141	3.6	40	178	4.0	103	CTI14P40N
Кабельная стяжка из атмосферостойкого нейлона 100 шт., естественный цвет, 5.5" (0.13 м)	5.6	142	0.125	3.2	40	178	1.4	35	CTI5P40BW
Кабельная стяжка из атмосферостойкого нейлона 100 шт., естественный цвет, 8" (0.20 м)	8.0	203	0.141	3.6	40	178	2.2	55	CTI8040BW
Кабельная стяжка из атмосферостойкого нейлона 100 шт., черный цвет, 11.5" (0.29 м)	11.5	292	0.141	3.6	40	178	3.3	85	CTI11P40BW
Кабельная стяжка из атмосферостойкого нейлона 100 шт., естественный цвет, 14.5" (0.36 м)	14.5	368	0.141	3.6	40	178	4.0	103	CTI14P40BW
Стандартные – Прочность на разрыв 22 кг (50 фунтов)									
Нейлоновая кабельная стяжка 100 шт., естественный цвет, 8" (0.20 м)	8.0	203	0.180	4.6	50	222	2.2	55	CTS8050N
Нейлоновая кабельная стяжка 100 шт., естественный цвет, 11" (0.27 м)	11.0	280	0.188	4.8	50	222	3.2	81	CTS1150N
Нейлоновая кабельная стяжка 100 шт., естественный цвет, 14.5" (0.36 м)	14.5	368	0.188	4.8	50	222	4.0	103	CTS14P50N
Нейлоновая кабельная стяжка 100 шт., естественный цвет, 17.75" (0.45 м)	17.7	450	0.188	4.8	50	222	5.1	131	CTS17P50N
Кабельная стяжка из атмосферостойкого нейлона 100 шт., естественный цвет, 8" (0.20 м)	8.0	203	0.180	4.6	50	222	2.2	55	CTS8050BW
Кабельная стяжка из атмосферостойкого нейлона 100 шт., черный цвет, 11.5" (0.29 м)	11.0	280	0.188	4.8	50	222	3.2	81	CTS1150BW
Кабельная стяжка из атмосферостойкого нейлона 100 шт., естественный цвет, 14.5" (0.36 м)	14.5	368	0.188	4.8	50	222	4.0	103	CTS14P50BW
Кабельная стяжка из атмосферостойкого нейлона 100 шт., черный цвет, 17.75" (0.45 м)	17.7	450	0.188	4.8	50	222	5.1	131	CTS17P50BW
Усиленная – Прочность на разрыв 54 кг (120 фунтов)									
Нейлоновая кабельная стяжка 100 шт., естественный цвет, 15" (0.38 м)	15.0	380	0.298	7.6	120	533	4.3	111	CTH15120N

Эти изделия находятся в процессе оценки на совместимость с нормами RoHS. Текущее состояние соответствия RoHS см. на нашем веб-сайте.

Кабельные стяжки

Маркировочные стяжки, держатели кабельных стяжек

Маркировочные стяжки



Описание	Длина		Ширина		Предел прочности петли на разрыв		Мак. диаметр жгута		Номер по каталогу Belden
	дюйм	мм	дюйм	мм	фунт	Н	дюйм	мм	

Усиленные нейлоновые кабельные стяжки – Прочность на разрыв 80 кг (175 фунтов)

100 шт., естественный цвет, 17.75" (0.45 м)	17.7	450	0.313	8.0	175	778	5.2	134	СТН17P175N
100 шт., естественный цвет, 21.7" (0.55 м)	21.7	550	0.313	8.0	175	778	6.5	167	СТН21P175N
100 шт., естественный цвет, 36" (0.91 м)	36.0	914	0.352	9.0	175	778	10.6	271	СТН36P175N
100 шт., естественный цвет, 48" (1.21 м)	48.0	1219	0.352	9.0	175	778	15.0	382	СТН48P175N

Монтажные стяжки

100 шт., естественный цвет, 18 кг (40 фунтов), 6" (0.15 м)	6.7	171	0.145	3.7	40	178	1.6	40	СТИ6040NM
100 шт., естественный цвет, 22 кг (50 фунтов), 11.57" (0.29 м)	11.8	300	0.188	4.8	50	222	3.3	85	СТС11P50NM
100 шт., естественный цвет, 22 кг (50 фунтов), 14.5" (0.36 м)	14.6	370	0.188	4.8	50	222	4.0	103	СТС14P50NM

Держатели кабельных стяжек



Описание	Длина		Ширина		Предел прочности петли на разрыв		Мак. диаметр жгута		Маркировочная табличка		Номер по каталогу Belden
	дюйм	мм	дюйм	мм	фунт	Н	дюйм	мм	дюйм	мм	

Маркировочные стяжки – Прочность на разрыв 8 кг (18 фунтов)

100 шт., естественный цвет, 4" (0.10 м)	3.9	100	0.098	2.5	18	80	1.0	25	0.98 x 0.31	25 x 8	СТМ4018NMK
100 шт., естественный цвет, 4.25" (0.10 м)	4.3	110	0.098	2.5	18	80	1.0	25	0.98 x 0.32	26 x 8	СТМ4P18NMK
100 шт., естественный цвет, 5" (0.12 м)	5.1	130	0.098	2.5	18	80	1.0	25	1.10 x 0.79	28 x 20	СТМ5018NMK
100 шт., естественный цвет, 8" (0.20 м)	7.9	200	0.098	2.5	18	80	2.0	50	1.18 x 0.59	30 x 15	СТМ8018NMK

Маркировочные стяжки – Прочность на разрыв 22.5 кг (50 фунтов)

100 шт., естественный цвет, 8" (0.20 м)	7.9	200	0.180	4.6	50	222	2.0	50	1.10 x 0.51	28 x 13	СТС8050NMK
100 шт., естественный цвет, 10.5" (0.26 м)	10.6	270	0.180	4.6	50	222	3.0	75	1.10 x 0.51	28 x 13	СТС10P50NMK

Монтажные стяжки

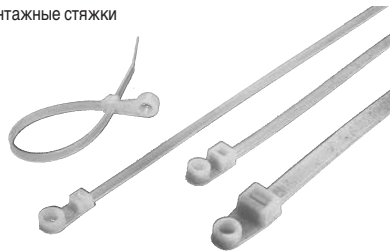

Описание	Длина		Ширина		Способ монтажа	Номер по каталогу Belden
	дюйм	мм	дюйм	мм		

Держатели кабельных стяжек

Держатель для кабельной стяжки, S.A. M, 100 штук в пакете	0.49	12.5	0.49	12.5	Самоклейка	TM100S4
Держатель для кабельной стяжки, S.A. M-I, 100 штук в пакете	0.75	19.0	0.74	19.0	Винт № 4 м2.5 + самоклейка	TM101SS2
Держатель для кабельной стяжки, S.A. M-I-S, 100 штук в пакете	1.10	28.0	1.10	28.0	Винт № 4 м2.5 + самоклейка	TM102
Держатель для кабельной стяжки Sc. M-I, 100 шт. в пакете	0.50	12.8	0.27	7.0	Винт № 4 м2.5	TM1
Держатель для кабельной стяжки Sc. I-S-HD, 100 штук в пакете	0.91	23.0	0.63	16.0	Винт 1/4 м6	TM2
Держатель для кабельной стяжки Sc. I-S-HD, 100 штук в пакете	1.18	30.0	0.58	14.7	Винт № 10 м5	TM4

Эти изделия находятся в процессе оценки на совместимость с нормами RoHS. Текущее состояние соответствия RoHS см. на нашем веб-сайте.

Держатели совместимы со следующими сечениями кабельных стяжек:

S.A. = Самоклеющаяся • M = Миниатюрная • Sc. = Резьбовой тип • I = Средняя • S = Стандартная • HD = Усиленная

Кабельные стяжки

Стяжки Velcro, кронштейны, стяжки для кронштейнов

AX100781
Кронштейн для Velcro



AX102512
Стяжка для
кронштейна

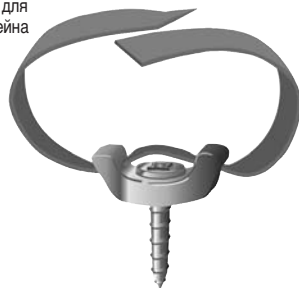

AX102516
Организатор для волоконно-оптического кабеля 12<



Описание	Номер по каталогу Belden
Кабельные стяжки Velcro	
Кабельные стяжки Velcro, 25 в рулоне, 8" (0.20 м)	AX100783
Кабельные стяжки Velcro, 25 в рулоне, 12" (0.30 м)	AX100784
Кронштейн Velcro, 25 шт.	AX100781
Комплект кронштейн Velcro с шурупом № 8, 10 шт.	AX102512
Комплект кронштейн Velcro с винтом 10/32 для крепления на стойку, 10 шт.	AX102513
Рулон 15' (4.6 м) x 5/8" (0.20 м) полиэтиленовая обертка, нарезана на необходимую длину	AX102515
12" (0.30 м) Организатор для волоконно-оптического кабеля	AX102516
Организатор для волоконно-оптического кабеля 24" (0.60 м)	AX102517

Эти изделия находятся в процессе оценки на совместимость с нормами RoHS. Текущее состояние соответствия RoHS см. на нашем веб-сайте.



13 Системы наружных коробов

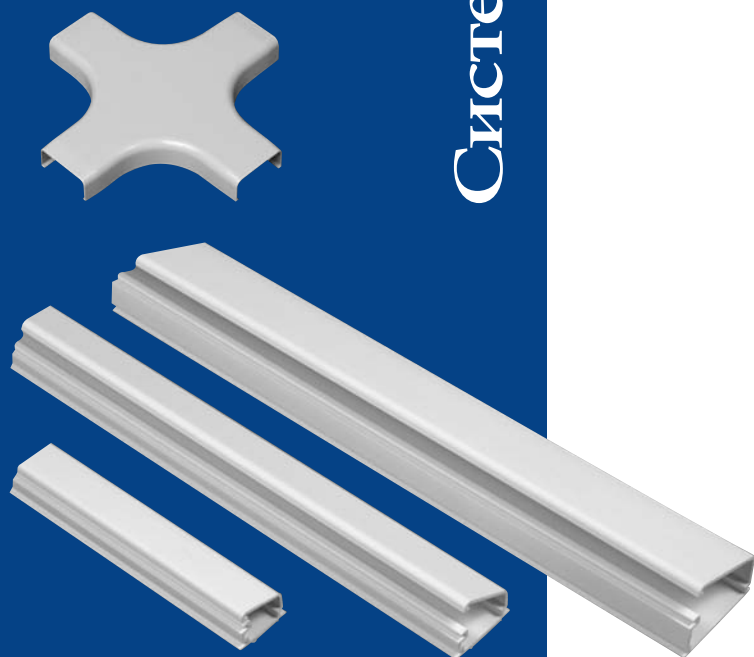

Оглавление

Системы наружных коробов	Стр.
Неразъемный фиксирующийся кабельный короб	13.2
Дополнительные приспособления и аксессуары для систем наружных кабельных коробов	13.3
Потолочные вводы	13.3
Уголки: Внутренние и наружные	13.3
Колена: Плоские и с большим радиусом	13.3
Торцевые заглушки	13.3
Крышки для стыков	13.3
Т-образные сочленения: 3-сторонние и 4-сторонние	13.3
Распределительные коробки системы наружных кабельных коробов	13.3
Одинарная коробка серии MediaFlex	13.3
Двойная коробка серии MediaFlex	13.3
Технические сведения	13.4
Таблица вместимости кабельных коробов	13.4

Примечание: для отделения десятичных разрядов чисел во всех языковых версиях каталога Belden EMEA Master Catalog используется точка.

Пожалуйста, ознакомьтесь с «Правилами использования каталога» на стр. 23.22.

Неразъемный фиксирующийся кабельный короб

Системы наружных кабельных коробов типа BFT



Система наружных коробов

Система наружных кабельных коробов – это функциональное, экономичное и эстетичное техническое решение для обеспечения выполнения проводок в коммерческих и промышленных сетях, а также в сетевых системах жилых помещений. В ассортимент входят штампованные корпуса с предварительно нанесенным клейким слоем, крепежно-соединительными приспособлениями и изделиями и распределительными коробками.

- В одинарной конструкции коробки предусмотрены запатентованные навесы (крышку можно открыть в любом месте монтажа.)
- Комплектующие изготовлены из прочного, долговечного, легкого ПВХ согласно требований стандарта UL 94-V0
- Технические требования к изделиям группы UL 5A для использования их при величине напряжения 600 В
- Для категорий 5е, 6 и в случае работы с волоконно-оптическими кабелями поставляются дополнительные приспособления и аксессуары для обеспечения изгиба кабеля с минимальным радиусом 1 дюйм (0.025 м)

Все изделия можно красить по всей площади поверхности, и они поставляются в трех размерных вариантах:

- 3/4" x 1/2" (0.700 x 0.050 м, модель № 03SR)
- 1" x 1/2" (0.025 x 0.050 м, модель № 05SR)
- 1-1/2" x 3/4" (0.050 x 0.700 м, модель № 09SR)

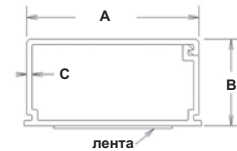

Описание	Размеры шкафа								Номер изделия по каталогу продукции компании Belden
	A		B		C		Ширина полосы		
	дюйм	мм	дюйм	мм	дюйм	мм	дюйм	мм	
Неразъемный фиксирующийся кабельный короб									
Модель 03SR , цвет – белый, 2.4 м (8 футов), 20 шт., 3/4" x 1/2" (0.700 м x 0.050 м)	0.760	19.3	0.505	12.8	0.050	1.27	0.500	12.7	BFT-03SRW8
Модель 05SR , цвет – белый, 2.4 м (8 футов), 20 шт., 1" x 1/2" (0.025 м x 0.050 м)	1.010	25.7	0.505	12.8	0.050	1.27	0.750	19.1	BFT-05SRW8
Модель 09SR , цвет – белый, 2.4 м (8 футов), 20 шт., 1-1/2" x 3/4" (0.050 м x 0.700 м)	1.500	38.1	0.755	19.2	0.050	1.27	1.000	25.4	BFT-09SRW8

Эти изделия в настоящее время проверяются на предмет их соответствия требованиям норм Инструкции по ограничению использования некоторых веществ и материалов в электрическом и электронном оборудовании (RoHS). Вы можете проверить на нашем Интернет-сайте факт соответствия самым последним требованиям Инструкции по ограничению использования некоторых вредных веществ и материалов в электрическом и электронном оборудовании (RoHS).

Площадь короба

Модель №	кв. дюйм	мм ²
03SR	0.259	167.10
05SR	0.488	314.84
09SR	0.827	533.55

Вместимость кабельных коробов см. в таблице на стр. 13.4.

Дополнительные приспособления, аксессуары и распределительные коробки

BFT-CE03W
Потолочный ввод

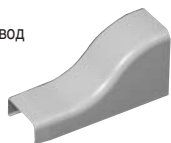

BFT-EC03W
Торцевые заглушки



BFT-F003W
Соединительные изделия с большим радиусом

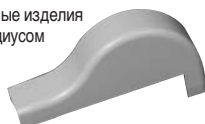

Плоский соединительный элемент типа BFT-9003W, для соединений с изгибом



BFT-IN30W
Внутренний уголок



BFT-OC03W
Внешний уголок



BFT-SC03W
Крышка для стыков

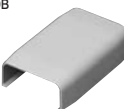

BFT-3T03W
3-стороннее Т-образное сочленение



BFT-4T03W
4-стороннее Т-образное сочленение



AX102610
Двойная распределительная коробка типа MediaFlex



Дополнительные приспособления и аксессуары для систем наружных кабельных коробов

Для систем наружных кабельных коробов предлагается широкий ассортимент дополнительных приспособлений и аксессуаров, включая следующее:

- потолочные вводы;
- торцевые заглушки (двойные торцевые заглушки для коробов всех трех размеров);
- соединительные изделия с большим радиусом;
- плоские детали для колен;
- внутренние уголки;
- крышки для стыков;
- внешние уголки;
- 3-сторонние и 4-сторонние Е-образные сочленения.

Описание	Номер изделия по каталогу продукции компании Belden		
	03SR	05SR	09SR
Потолочный ввод, цвет – белый, 10 шт.	BFT-CE03W	BFT-CE05W	BFT-CE09W
Крышка для стыков, цвет – белый, 10 шт.	BFT-SC03W	BFT-SC05W	BFT-SC09W
Торцевая заглушка, цвет – белый, 10 шт.	BFT-EC03W	BFT-EC05W	BFT-EC09W
3-стороннее Т-образное сочленение, цвет – белый, 10 шт.	BFT-3T03W	BFT-3T05W	BFT-3T09W
Плоский соединительный элемент для изгиба под углом 90°, белая, 10 шт.	BFT-9003W	BFT-9005W	BFT-9009W
Внутренний уголок, цвет – белый, 10 шт.	BFT-IN03W	BFT-IN05W	BFT-IN09W
Внешний уголок, цвет – белый, 10 шт.	BFT-OC03W	BFT-OC05W	BFT-OC09W
4-стороннее Т-образное сочленение, цвет – белый, 10 шт.	BFT-4T03W	BFT-4T05W	BFT-4T09W
Плоский соединительный элемент с большим радиусом, цвет – белый, 10 шт.	BFT-F003W	BFT-F005W	BFT-F009W

Распределительные коробки системы наружных кабельных коробов

Наружные коробки адаптеров типа MediaFlex представляют собой одну часть полной группы панелей и вставок, которые вместе формируют законченную серию штепсельных розеток рабочих станций. Наружные распределительные коробки типа MediaFlex разработаны для систем наружных кабельных коробов от компании Belden. Наружные распределительные коробки типа MediaFlex поставляются в одинарном и двойном конфигурационном исполнении.

- Оптимальная ширина изделия обеспечивает получение большего пространства для организации и прокладки кабелей и соблюдения требуемых величин радиуса изгиба кабелей
- Поставляются с монтажной пластиной для обеспечения получения большей гибкости монтажа
- Не требуются никакие специальные инструменты или приспособления, что снижает время выполнения монтажных работ
- Жесткая конструкция обеспечивает долговечность и защиту сети
- Современный оригинальный эстетичный дизайн

Описание	Номер изделия по каталогу продукции компании Belden
Одинарная распределительная коробка типа MediaFlex, стандартная, цвет – белый	AX102611
Двойная распределительная коробка типа MediaFlex, стандартная, цвет – белый	AX102610

Эти изделия в настоящее время проверяются на предмет их соответствия требованиям норм Инструкции по ограничению использования некоторых веществ и материалов в электрическом и электронном оборудовании (RoHS). Вы можете проверить на нашем Интернет-сайте факт соответствия самым последним требованиям Инструкции по ограничению использования некоторых вредных веществ и материалов в электрическом и электронном оборудовании (RoHS).

Технические сведения**Таблица вместимости кабельных коробов**

Тип провода	Диаметр провода		Площадь сечения провода		Число кабелей в коробе		
	дюйм	мм	кв. дюйм	мм ²	03SR	05SR	09SR
Электропроводка в зданиях ТННН							
14 AWG	0.108	2.74	0.0092	5.935	3	5	9
12 AWG	0.126	3.20	0.0125	8.065	2	4	7
10 AWG	0.170	4.32	0.0227	14.645	1	2	4
Сигнальный провод, стандарт UL тип 1061 • 300В, 80 С**							
18 AWG	0.066	2.74	0.0034	2.194	30	57	97
20 AWG	0.066	1.68	0.0028	1.806	37	69	117
22 AWG	0.050	1.27	0.0020	1.290	53	99	169
24 AWG	0.045	1.14	0.0016	1.032	65	123	208
Неэкранированная витая пара проводов (НВП = UTP) типа 24 AWG*							
2-парный кабель	0.140	3.56	0.0154	9.935	7	13	22
3-парный кабель	0.150	3.81	0.0177	11.419	6	11	19
4-парный кабель, категория 5е, категория 6	0.220	5.59	0.0380	24.516	3	5	9
25-парный кабель	0.510	12.95	0.2042	131.742	0	1	2
Витая пара проводов (экранированная)*							
4-парный кабель типа 24 AWG	0.250	6.35	0.0491	31.677	2	4	7
25-парный кабель типа 24 AWG	0.510	12.95	0.2042	131.742	0	1	2
Кабель типа 1А 22 AWG	0.430	10.92	0.1451	93.613	1	1	2
Коаксиальный кабель (макс.)							
RG-58/U	0.193	4.90	0.0292	18.839	4	7	11
RG-59/U, RG-62/U	0.242	6.15	0.0460	29.677	2	4	7
RG-6/U	0.270	6.86	0.0572	36.903	2	3	6
Волоконно-оптический кабель типа 62.5/125/900, оболочка из ПВХ, волоконно-оптический непроводящий стоек (ВОНС = OFNR)*							
2-жильный	0.175	4.45	0.0240	15.484	4	8	14
4-жильный	0.185	4.70	0.0269	17.355	4	7	12
6-жильный	0.210	5.33	0.0346	22.323	3	6	10

* Коэффициент заполнения 40%

Площадь короба

Модель №	кв. дюйм	мм ²
03SR	0.259	167.10
05SR	0.488	314.84
09SR	0.827	533.55



Устройства PowerSense® для обеспечения подачи напряжения питания через сеть Ethernet (PoE)

Оглавление

Устройства PowerSense® для обеспечения подачи напряжения питания через сеть Ethernet (PoE)	Стр.
Введение	14.2
Промежуточные концентраторы для обеспечения подачи напряжения питания через сеть Ethernet	14.3–14.5
Сетевые концентраторы модели серии AX-8000: модульные много-портовые хабы	14.3
Сетевые концентраторы модели серии AX-8000: однопортовые адаптеры	14.4
Сетевые концентраторы модели серии AX-6000: 24-портовый, 8-портовый модули	14.5
Дополнительные приспособления и аксессуары для обеспечения подачи напряжения питания через сеть Ethernet	14.6
Коннекторы PoE	14.6
Y-образные кабельные переходные соединители для разделения данных и подаваемого напряжения питания	14.6



Примечание: для отделения десятичных разрядов чисел во всех языковых версиях каталога Belden EMEA Master Catalog используется точка.

Пожалуйста, ознакомьтесь с «Правилами использования каталога» на стр. 23.22.

Введение

Включите напряжение питания!

В соответствии с принципом компании Belden – обеспечивать качество своей продукции и реализовывать инновационные технические решения – мы предлагаем Вам высокоэффективное оборудование типа PowerSense™, предназначенное для распределения мощности питания с целью обеспечения гарантированной, эффективной и надежной подачи напряжения питания через сеть Ethernet.

Что такое обеспечение подачи напряжения питания через сеть Ethernet?

Обеспечение подачи напряжения питания через сеть Ethernet означает возможность подачи напряжения питания для сетевых устройств непосредственно через существующие линии передачи данных, исключая потребность иметь какой-то отдельный внешний источник питания для каждого из имеющихся в данной сети устройств. При обеспечении подачи напряжения питания через сеть Ethernet такие устройства как IP-телефоны, беспроводные точки доступа к локальным сетям, камеры слежения систем обеспечения безопасности и другие оконечные устройства и терминалы в сети предприятия могут запитываться по используемым сетевым кабелям категории 5 или выше, причем для этого не нужно выполнять никаких изменений в имеющейся сетевой инфраструктуре. Обеспечение подачи напряжения питания через сеть Ethernet является необходимым в случаях передачи голосовых сообщений через сеть Интернет (VoIP), так как для реализации этой услуги требуется наличие альтернативного источника питания для ИП-телефонов.

Для обеспечения подачи напряжения питания через сеть Ethernet требуется иметь две основные составляющие системы: оборудование электроэнергоснабжения (ОЭС) и запитываемые устройства (ЗПУ).

Устройство защиты системы подачи напряжения питания типа PowerSense – современный модульный подход к проблеме обеспечения подачи напряжения питания через сеть Ethernet

Оборудование электроэнергоснабжения представлено сетевыми концентраторами (или хабами), предусматриваемыми на промежуточных участках связи имеющейся сети. Эти сетевые концентраторы напоминают коммутационные панели, которые устанавливаются между существующим коммутатором локальной сети Ethernet и устройствами, на которые необходимо обеспечить подачу напряжения питания (см. рисунок). Они обеспечивают подачу напряжения питания по свободным парам кабелей, служащих для передачи данных, без нарушения при этом процесса выполнения передачи данных. Сетевые концентраторы (хабы) типа PowerSense от компании Belden отличаются следующими беспрецедентными возможностями:

- полностью соответствуют требованиям стандарта IEEE 802.3af (протокол обеспечения подачи напряжения питания через сеть Ethernet (PoE));

- возможны модульные опции для обеспечения подачи напряжения питания величиной 48 В, 24 В, 12 В, а также поддержка проприетарных протоколов второго уровня CDP™, разработанных компанией Cisco Systems;
- проверено и разрешено к применению во всем мире Федеральной комиссией связи США (FCC), Советом Европы (СЕ) и организацией по выдаче сертификатов (СВ);
- модульные шасси: 24-, 20-, 10-, 8- и 1-портовые конструкции;
- гарантированная безопасность: каждый из используемых в сети модулей автоматически выявляет потребность устройства в обеспечении напряжения питания, прежде чем начать его подачу; модули делают возможным точное выполнение передачи данных с быстродействием 10/100 МБ, осуществляя при этом операции по управлению сети;
- все модульные порты являются независимыми в отношении обеспечения подачи напряжения питания и позволяют пользователю заменять плавкие предохранители, модули могут заменяться в “горячем” режиме.

Главными достоинствами защитного устройства типа PowerSense для обеспечения подачи питающего напряжения через сеть Ethernet являются:

- функционирование совместно с существующей инфраструктурой сети Ethernet и соответствующей системой кабелей, включая коммутаторы локальной сети Ethernet или совместно используемые устройства хранения данных (медиа-устройства);
- это оптимальное техническое решение для таких приложений, как беспроводные сети (WLAN), для передачи голосовых сообщений (VoIP), с сетевыми видеокамерами и с устройствами управления доступом;
- обеспечивается гибкость технических решений: поскольку сетевые концентраторы типа PowerSense являются модульными, то по мере необходимости в сети можно устанавливать дополнительные модули;
- обеспечивается возможность быстрого возобновления электроэнергоснабжения после его нарушения вследствие внутренних отказов оборудования; модули могут заменяться сразу же без отключения подачи напряжения питания;
- снижается общая стоимость всей соответствующей системы связи.

Более выгодные гарантийные условия на оборудование

На все защитные устройства-изделия группы PowerSense дается полная гарантия их качества и пригодности к эксплуатации в течение двух лет. Мы также предлагаем более выгодные гарантийные условия касательно выполнения замены рассмотренного устройства, что означает, что в случае необходимости выполнить замену хаб-изделия типа PowerSense, новое устройство будет доставлено тотчас же.

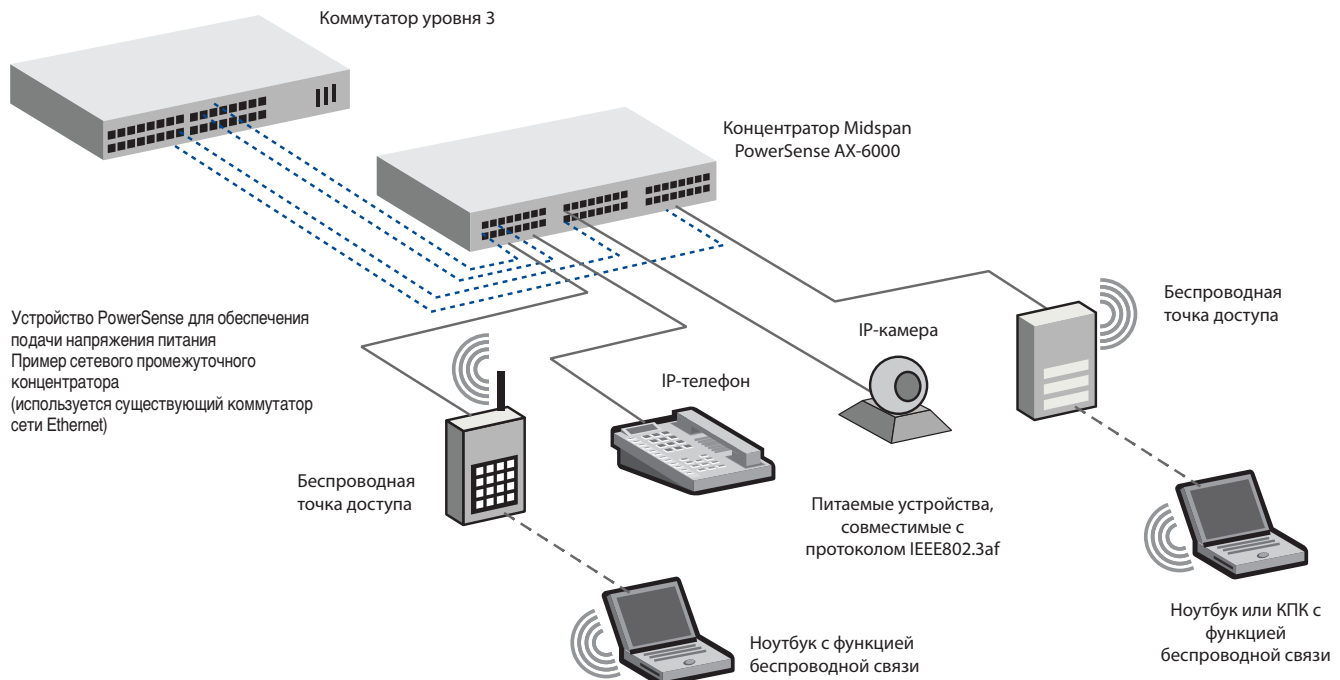

Промежуточные концентраторы для обеспечения подачи напряжения питания через сеть Ethernet

Сетевой концентратор типа PowerSense серии AX-8000

Модульные многопортовые

20-портовый промежуточный сетевой концентратор типа PowerSense, совместимый с IEEE 802.3af



10-портовый промежуточный сетевой концентратор типа PowerSense серии AX-8510, совместимый с IEEE 802.3af



Модули сетевых концентраторов типа PowerSense



Сетевой концентратор типа PowerSense серии AX-8000

Модульный многопортовый встроенный сетевой концентратор обеспечения подачи напряжения питания серии AX-8000 имеет модульное шасси на 20 и на 10 гнезд, в которые могут вставляться в любых комбинациях модули хаба типа PowerSense. Замена отдельных модулей может выполняться тотчас же в случае появления такой потребности без отключения подачи напряжения питания, и они полностью независимы друг от друга в отношении подачи на них напряжения питания. Эти устройства помогают снижать стоимость и сокращают простой оборудования сети, поскольку отдельные модули могут удаляться или подключаться, в то время как шасси и другие модули продолжают функционировать.

Модули могут комбинироваться и подбираться для работы с устройствами на основе CDP™-протокола и технических устройств стандартов IEEE с напряжениями питания 48 В, 24 В или 12 В на одном и том же шасси. Безопасное и эффективное обеспечение напряжения питания для IP-телефонов, точек доступа беспроводных систем связи, камер слежения и других устройств с малым напряжением питания. Имеется также однопортовая модель (см. стр. 14.4) любого типа предлагаемых модулей, предназначенная для обеспечения подачи напряжения питания только для какого-либо одного устройства.

Описание	Номер изделия по каталогу продукции компании Belden
Сетевой концентратор типа PowerSense серии AX-8000, многопортовый	
Только шасси (без модулей)	
Рама сетевого концентратора типа PowerSense на 20 гнезд – готово к монтажу на 19-дюйм (0,48-мм) стойке	AX-8220
Рама сетевого концентратора типа PowerSense на 10 гнезд – с резиновыми ножками	AX-8210
Рама сетевого концентратора типа PowerSense на 10 гнезд – готово к монтажу на 19-дюйм (0,48-мм) стойке	AX-8210-RM
Рама сетевого концентратора типа PowerSense на 10 гнезд – комплект для монтажа на стене	AX-8210-WM
Комплект из рамы и 20 стандартных рамных модулей для обеспечения подачи напряжения питания	
20 модулей для подачи напряжения питания и для передачи данных – 12-В	AX-8320
20 модулей для обеспечения подачи напряжения питания и для выполнения процесса передачи данных – 24-В	AX-8420
20 модулей для обеспечения подачи напряжения питания и для выполнения процесса передачи данных – IEEE 802.3af-совместимые	AX-8520
20 модулей для обеспечения подачи напряжения питания и для выполнения процесса передачи данных – протокол Cisco CDP	AX-8620
Комплект из рамы и 10 стандартных рамных модулей для обеспечения подачи напряжения питания	
10 модулей для обеспечения подачи напряжения питания и для выполнения процесса передачи данных – 12-В	AX-8310
10 модулей для обеспечения подачи напряжения питания и для выполнения процесса передачи данных – 24-В	AX-8410
10 модулей для обеспечения подачи напряжения питания и для выполнения процесса передачи данных – IEEE 802.3af-совместимые	AX-8510
10 модулей для обеспечения подачи напряжения питания и для выполнения процесса передачи данных – протокол Cisco CDP	AX-8610
Стандартные рамные модули для обеспечения подачи напряжения питания (для устройств с величиной напряжения питания до 15,4 Вт, используется 1 гнездо)	
Модуль для обеспечения подачи напряжения питания и для выполнения процесса передачи данных – 12-В протокол	AX-8300
Модуль для обеспечения подачи напряжения питания и для выполнения процесса передачи данных – 24-В протокол	AX-8400
Модуль для обеспечения подачи напряжения питания и для выполнения процесса передачи данных – IEEE 802.3af-совместимый	AX-8500
Модуль для обеспечения подачи напряжения питания и для выполнения процесса передачи данных – протокол Cisco CDP	AX-8600
Высокомощные рамные модули для обеспечения подачи напряжения питания (для устройств с мощностью до 20 Вт, используют 2 гнезда)	
Двойной модуль для обеспечения подачи напряжения питания и для выполнения процесса передачи данных – 12-В протокол	AX-8300HW
Двойной модуль для обеспечения подачи напряжения питания и для выполнения процесса передачи данных – IEEE 802.3af-совместимый	AX-8500HW
Двойной модуль для обеспечения подачи напряжения питания и для выполнения процесса передачи данных – протокол Cisco CDP	AX-8600HW
Выполняемые на заказ рамные модули для обеспечения подачи напряжения питания (для конкретно выбранных изделий)	
Модуль для обеспечения подачи напряжения питания и для выполнения процесса передачи данных, поддерживает видеокамеру типа AXIS 205, 12 В	AX-8300AXIS205
Модуль для обеспечения подачи напряжения питания и для выполнения процесса передачи данных, поддерживает видеокамеру типа AXIS 2120, 12 В	AX-8300AXIS2120
Модуль для обеспечения подачи напряжения питания и для выполнения процесса передачи данных, поддерживает видеокамеру типа IndigoVision, 12 В	AX-8300IVC100
Модуль для обеспечения подачи напряжения питания и для выполнения процесса передачи данных, поддерживает видеокамеру производства фирмы SONY типа SNCRZ30N, 12 В	AX-8300SNCRZ30N
Модуль для обеспечения подачи напряжения питания и для выполнения процесса передачи данных, поддерживает изделия типа SAVI, 12 В	AX-8300SR600101
Модуль для обеспечения подачи напряжения питания и для выполнения процесса передачи данных, поддерживает видеокамеру типа IQinvision IQEYE3, 24 В	AX-8400IQEYE3
Модуль для обеспечения подачи напряжения питания и для выполнения процесса передачи данных, поддерживает широкополосную точку доступа типа Trango Broadband, 24 В	AX-8400M58305AP
Модуль для обеспечения подачи напряжения питания и для выполнения процесса передачи данных, поддерживает видеокамеру типа Mobotix MX-D-03 IQEYE3, 24 В	AX-8400MXD03
Модуль для обеспечения подачи напряжения питания и для выполнения процесса передачи данных, поддерживает видеокамеру типа Smarteye, 24 В	AX-8400SP400101
Крышки шасси (для неиспользуемых гнезд)	
Крышка для одного гнезда	AX-8201
Крышка для двух гнезд	AX-8202
Крышка для пяти гнезд	AX-8205
Крышка для шести гнезд	AX-8206

Информацию по вопросу совместимости изделий можно найти на сайте <http://www.beldenibdn.com>. Эти изделия в настоящее время проверяются на предмет их соответствия требованиям норм Инструкции по ограничению использования некоторых веществ и материалов в электрическом и электронном оборудовании (RoHS). Вы можете проверить на нашем Интернет-сайте факт соответствия самым последним требованиям Инструкции по ограничению использования некоторых вредных веществ и материалов в электрическом и электронном оборудовании (RoHS).

Промежуточные концентраторы для обеспечения подачи напряжения питания через сеть Ethernet

Сетевой концентратор типа PowerSense серии AX-8000

Однопортовые

1-портовый промежуточный сетевой концентратор типа PowerSense, совместимый с IEEE 802.3af



Сетевой концентратор типа PowerSense серии AX-8000

Для обеспечения подачи напряжения питания для одного устройства эта однопортовая модель популярной серии AX-8000 сетевых встроенных модульных концентраторов питания типа PowerSense может быть поставлена для любой из существующих моделей многопортовых концентраторов. Модули могут поддерживать функционирование устройств на основе проприетарного протокола второго уровня CDP™ или на основе Интернет протокола (IEEE) с напряжениями питания 48 В, 24 В или 12 В, чтобы обеспечивать надежное и эффективное питание для ИП-телефонов, беспроводных точек доступа, камер систем слежения и других устройств имеющих малое значение величины напряжения питания.

Описание	Номер изделия по каталогу продукции компании Belden
Однопортовые сетевые концентраторы типа PowerSense серии AX-8000	
Стандартные модули обеспечения напряжения питания	
Однопортовый модуль для обеспечения подачи напряжения питания и для выполнения процесса передачи данных – 12 В, совместимый с протоколами обеспечения подачи напряжения питания и передачи данных	AX-8351
Однопортовый модуль для обеспечения подачи напряжения питания и для выполнения процесса передачи данных – 24 В, совместимый с протоколами обеспечения подачи напряжения питания и передачи данных	AX-8451
Однопортовый модуль для обеспечения подачи напряжения питания и для выполнения процесса передачи данных – IEEE 802.3af-совместимый	AX-8551
Однопортовый модуль для обеспечения подачи напряжения питания и для выполнения процесса передачи данных – протокол Cisco CDP	AX-8651
Высокомощный (для устройств мощностью до 20 Вт, с источником питания)	
Двойной модуль для обеспечения подачи напряжения питания и для выполнения процесса передачи данных – 12-В протокол	AX-8351HW
Двойной модуль для обеспечения подачи напряжения питания и для выполнения процесса передачи данных – IEEE 802.3af-совместимый	AX-8551HW
Двойной модуль для обеспечения подачи напряжения питания и для выполнения процесса передачи данных – протокол Cisco CDP	AX-8651HW
Выполняемые на заказ модули для обеспечения подачи напряжения питания, с поставляемым источником питания	Различные номера изделий

Информацию по вопросу совместимости изделий можно найти на сайте <http://www.beldenibdn.com>.

Эти изделия в настоящее время проверяются на предмет их соответствия требованиям норм Инструкции по ограничению использования некоторых веществ и материалов в электрическом и электронном оборудовании (RoHS).

Вы можете проверить на нашем Интернет-сайте факт соответствия самым последним требованиям Инструкции по ограничению использования некоторых вредных веществ и материалов в электрическом и электронном оборудовании (RoHS).

Промежуточные концентраторы для обеспечения подачи напряжения питания через сеть Ethernet

Сетевой концентратор типа PowerSense серии AX-6000

24-портовый, 8-портовый модуль

24-портовый промежуточный сетевой концентратор типа PowerSense, совместимый с IEEE 802.3af



8-портовый промежуточный сетевой концентратор типа PowerSense, совместимый с IEEE 802.3af



Отдельный рамный модуль



24-портовый сетевой концентратор типа PowerSense серии AX-6000

Встроенный многопортовый модульный сетевой концентратор питания серии AX-6000 надежно и эффективно обеспечивает подачу напряжения питания по кабелям для передачи данных имеющейся локальной сети (LAN), используемой для IP-телефонов, беспроводных точек доступа, сетевых камер систем слежения и других удаленных сетевых устройств.

Встроенный сетевой концентратор типа PowerSense обеспечивает подачу напряжения питания для устройств соответствующей локальной сети (LAN) без использования внешнего источника питания для каждого из имеющихся устройств. Питание подается по существующим системам кабелей для передачи данных соответствующей локальной сети (LAN). Это позволяет заметно упростить выполнение монтажных работ и возможное размещение таких устройств, которые уже не требуется больше располагать только вблизи розеток для обеспечения подачи напряжения питания. Такой подход обеспечивает также беспрецедентный уровень безопасности и надежности запитываемых сетевых устройств.

Сетевой концентратор типа PowerSense – это **24-портовое шасси**, монтируемое на стойке для обеспечения подачи напряжения питания для 24 устройств. Каждый из имеющихся **8-портовых модулей** может быть точно же заменен без отключения подачи напряжения питания, а дополнительные модули могут подключаться к шасси без отключения системы подачи напряжения питания для всего устройства. В случае повреждения какого-нибудь одного из отдельных портов для подачи напряжения питания в результате удара молнии или всплеска величины питающего напряжения, соответствующая группа модулей может быть заменена без отключения подачи напряжения питания на шасси (раму) и без отсоединения других устройств, подключенных ко всем остальным портам, имеющимся на шасси.

При условии применения вместе с источником обеспечения бесперебойной подачи напряжения питания, сетевой концентратор типа PowerSense обеспечивает непрерывную подачу напряжения питания для 24 подключенных к нему устройств. Сетевой концентратор типа PowerSense прочен и долговечен, изготовлен с цельнометаллическим шасси.

Сетевой концентратор типа PowerSense работает на основе кабелей передачи данных соответствующей локальной сети (LAN) категорий 5, 5e или 6 на стандартных расстояниях удаления сети Ethernet. Устройства серии AX-6000 поддерживают устройства, требующие протокол обеспечения подачи напряжения питания через сеть Ethernet (PoE) согласно требованиям IEEE 802.3af.

Описание	Номер изделия по каталогу продукции компании Belden
24-портовый сетевой концентратор типа PowerSense серии AX-6000	
Только шасси (без модулей)	
Рамный сетевой концентратор типа PowerSense, 3 гнезда, к каждому гнезду подключается один модуль	AX-6224
Рамный сетевой концентратор типа PowerSense, 1 гнездо, подключается один модуль	AX-6208
Шасси с 1 гнездом (с подключением стандартного модуля типа 6500)	
8-портовый модуль для обеспечения подачи напряжения питания и для выполнения процесса передачи данных – IEEE 802.3af-совместимый, 10/100 Мб/с	AX-6108
Оptionный комплект для выполнения монтажа на 19-дюйм (0.48-м) стойке для шасси с одним гнездом	AX-6108-RM
Шасси с 3 гнездами (с подключением до трех стандартных модулей типа 6500)	
24-портовый модуль для обеспечения подачи напряжения питания и для выполнения процесса передачи данных – IEEE 802.3af-совместимый, 10/100 Мб/с	AX-6524
16 – портовый модуль для обеспечения подачи напряжения питания и для выполнения процесса передачи данных, с одной крышкой, IEEE 802.3af-совместимый	AX-6516
8 – портовый модуль для обеспечения подачи напряжения питания и для выполнения процесса передачи данных, с одной крышкой, IEEE 802.3af-совместимый	AX-6508
Шасси с 3 гнездами (с подключением до трех модулей типа 6500GIG)	
24-портовый модуль для обеспечения подачи напряжения питания и для выполнения процесса передачи данных – IEEE 802.3af-совместимый, 10/100/1000 Мб/с	AX-6524GIG
16 – портовый модуль для обеспечения подачи напряжения питания и для выполнения процесса передачи данных, с одной крышкой, IEEE 802.3af-совместимый	AX-6516GIG
8 – портовый модуль для обеспечения подачи напряжения питания и для выполнения процесса передачи данных, с одной крышкой, IEEE 802.3af-совместимый	AX-6508GIG
Шасси типа HW4 с 3 гнездами (с подключением до трех модулей типа 6500HW4)	
12-портовый модуль для обеспечения подачи напряжения питания и для выполнения процесса передачи данных – RJ-45, IEEE 802.3af-совместимый, большой мощности (36 Вт на порт), 10/100 Мб/с	AX-6512HW4
8-портовый модуль для обеспечения подачи напряжения питания и для выполнения процесса передачи данных – RJ-45, IEEE 802.3af-совместимый, большой мощности (36 Вт на порт), 10/100 Мб/с	AX-6508HW4
4-портовый модуль для обеспечения подачи напряжения питания и для выполнения процесса передачи данных – RJ-45, IEEE 802.3af-совместимый, большой мощности (36 Вт на порт), 10/100 Мб/с	AX-6504HW4
Запасные рамные модули (отдельные; для шасси с одним или тремя гнездами)	
8-портовый модуль для обеспечения подачи напряжения питания и для выполнения процесса передачи данных – RJ-45, IEEE 802.3af-совместимый, 10/100 Мб/с	AX-6500
8-портовый модуль для обеспечения подачи напряжения питания и для выполнения процесса передачи данных – RJ-45, IEEE 802.3af-совместимый, 10/100/1000 Мб/с	AX-6500GIG
4-портовый модуль для обеспечения подачи напряжения питания и для выполнения процесса передачи данных – RJ-45, IEEE 802.3af-совместимый, большой мощности (37 Вт на порт), 10/100 Мб/с	AX-6500HW4
Крышки шасси (для неиспользуемых гнезд)	
Одинарная крышка модуля (закрывает одного гнездо модуля)	AX-6201

Информацию по вопросу совместимости изделий можно найти на сайте <http://www.beldenibdn.com>. Эти изделия в настоящее время проверяются на предмет их соответствия требованиям нормы Инструкции по ограничению использования некоторых веществ и материалов в электрическом и электронном оборудовании (RoHS). Вы можете проверить на нашем Интернет-сайте факт соответствия самым последним требованиям Инструкции по ограничению использования некоторых вредных веществ и материалов в электрическом и электронном оборудовании (RoHS).

Дополнительные приспособления и аксессуары для обеспечения подачи напряжения питания через сеть Ethernet

Переходные соединители для обеспечения подачи напряжения питания через сеть Ethernet, Y-образные кабельные переходные устройства для разделения данных и подаваемого напряжения питания

Переходные соединители для обеспечения подачи напряжения питания через сеть Ethernet



Y-образные кабельные переходные соединители для разделения данных



Переходные соединители для обеспечения подачи напряжения питания через сеть Ethernet

Переходные соединители для обеспечения подачи напряжения питания через сеть Ethernet позволяют подавать напряжение питания на ИП-телефоны фирмы Cisco серий 7900 или AP350 и AP1100 через систему подачи напряжения питания 48 В по сети Ethernet посредством IEEE 802.3af.

Напряжение питания может подаваться от коммутатора сети Ethernet или от сетевого промежуточного концентратора питания. Переходной соединитель устанавливается возле запитываемого устройства. Два светодиодных индикатора позволяют пользователю определять, подается ли в самом деле напряжение питания от коммутатора сети Ethernet или от сетевого промежуточного концентратора (хаба).

Описание	Номер изделия по каталогу продукции компании Belden
Переходные соединители	
Входное напряжение питания посредством IEEE 802.3af от любого подключенного к источнику питания коммутатора или промежуточного концентратора (хаба).	AX-8858-01
Входное напряжение питания посредством IEEE 802.3af от любого подключенного к источнику питания коммутатора через HP Pro Curve.	AX-8858-02

Эти изделия в настоящее время проверяются на предмет их соответствия требованиям норм Инструкции по ограничению использования некоторых веществ и материалов в электрическом и электронном оборудовании (RoHS).

Вы можете проверить на нашем Интернет-сайте факт соответствия самым последним требованиям Инструкции по ограничению использования некоторых вредных веществ и материалов в электрическом и электронном оборудовании (RoHS).

Y-образные кабельные переходные соединители для разделения данных и подаваемого напряжения питания

Y-образные кабельные переходные соединители для разделения данных и подаваемого напряжения питания рассчитаны на напряжение 12 В, для обеспечения подачи напряжения питания предусмотрен штепсельно-гнездовой разъем типа RJ-45. Они обеспечивают точное разделение сигнала с обеспечением хороших технических характеристик. Разные размеры штепсельных вилок/случаи применения перечислены ниже.

Описание	Номер изделия по каталогу продукции компании Belden
Y-образные кабельные переходные соединители для разделения данных	
2.5-мм штепсельная вилка для устройств типа AXIS PTA -20, 2100, 2120	AX-820Y-01
2.1-мм штепсельная вилка для устройства типа Vivitek PTV-20	AX-820Y-02
1.3-мм штепсельная вилка для устройства типа Intellinet PTI-20	AX-820Y-03
Без разъема, только неизолированный провод для устройства типа IVC 100	AX-820Y-04
Специальный переходной соединитель для подключения устройства типа Symbol AP 41XX	AX-820Y-05
55.5-мм патрон с 1.0-мм сердцевинной – для подключения устройств фирмы Sony типов SNC-RZ30N, PTS-20 и для подключения устройства типа AXIS 2130	AX-820Y-06
7-контактный гнездовой разъем типа MAXI для устройств группы SAVI	AX-820Y-07
6-контактный гнездовой разъем типа CONXALL для подключения устройств типа SAVI SR-600-101	AX-820Y-08
1.0-мм штепсельная вилка для устройств типа AXIS 205, 210, 230, 241Q/S, 250S	AX-820Y-09
2.1-мм вилка на 8-дюйм (2.4 м) проводе для обеспечения подачи напряжения питания на устройство типа Symbol серии AP 3020	AX-820Y-10

Эти изделия в настоящее время проверяются на предмет их соответствия требованиям норм Инструкции по ограничению использования некоторых веществ и материалов в электрическом и электронном оборудовании (RoHS).

Вы можете проверить на нашем Интернет-сайте факт соответствия самым последним требованиям Инструкции по ограничению использования некоторых вредных веществ и материалов в электрическом и электронном оборудовании (RoHS).



Сети коммерческого назначения – медный провод



Оглавление

Сети коммерческого назначения – медный провод		Стр.
Введение		15.2 – 15.5
Belden IBDN System 10GX		15.6 – 15.8
Belden IBDN System 4800LX		15.9
Belden IBDN System 2400		15.10
Belden IBDN System 1200		15.11
Мультисистема GigaBIX		15.12 – 15.15
Система типа BIX для выполнения кросс-соединений		15.16 – 15.20
Система 110 типа для обеспечения кросс-соединений		15.21 – 15.23
Маркировка		15.24
Патч-панели		15.25 – 15.26
Розетки рабочего места		15.27 – 15.37
Модули		15.27 – 15.29
Лицевые панели и розетки		15.30 – 15.36
Инструменты		15.37
Патч-корды		15.38 – 15.41
Изделия для обеспечения сетевых соединений		15.42
Защита линий, объединение и заземление		15.43
Сертифицируемые системные кабели		15.44 – 15.50

Кабели – экранированные и неэкранированные

Неэкранированные кабели на основе витых пар (U/UTP)		15.44 – 15.59
Категория 6		15.44 – 15.48, 15.51
Категория 5е		15.49 – 15.55
Категория 5		15.56 – 15.57
Категория 3		15.58 – 15.59
Экранированные кабели с витыми парами		15.60 – 15.63
Категория 7, класс F, группа S/FTP		15.60
Категория 6, класс E, группа F/UTP		15.61
Категория 5е, класс D, группа F/UTP		15.62
Категория 5е, класс D, группа SF/UTP		15.63
Соединительные кабели (патч-кабели)		15.64 – 15.66
Категория 6, патч-кабели, группа U/UTP		15.64
Категория 5е, патч-кабели, группа U/UTP		15.65
Категория 5е, патч-кабели, группа F/UTP		15.66
Кабели специального назначения		15.67 – 15.72
Категории 6 и 5е, группа кабелей U/UTP для RGB-видеосигнала		15.67 – 15.68
IEEE 802.3		15.69 – 15.70
IEEE 802.4		15.71
IEEE 802.5		15.71 – 15.72

Примечание: для отделения десятичных разрядов чисел во всех языковых версиях каталога Belden EMEA Master Catalog используется точка.

Пожалуйста, ознакомьтесь с «Правилами использования каталога» на стр. 23.22.

Введение

Обзор компонентов кабельной системы и систем интегрированной сети распределения данных между отдельными зданиями (IBDN) от компании Belden

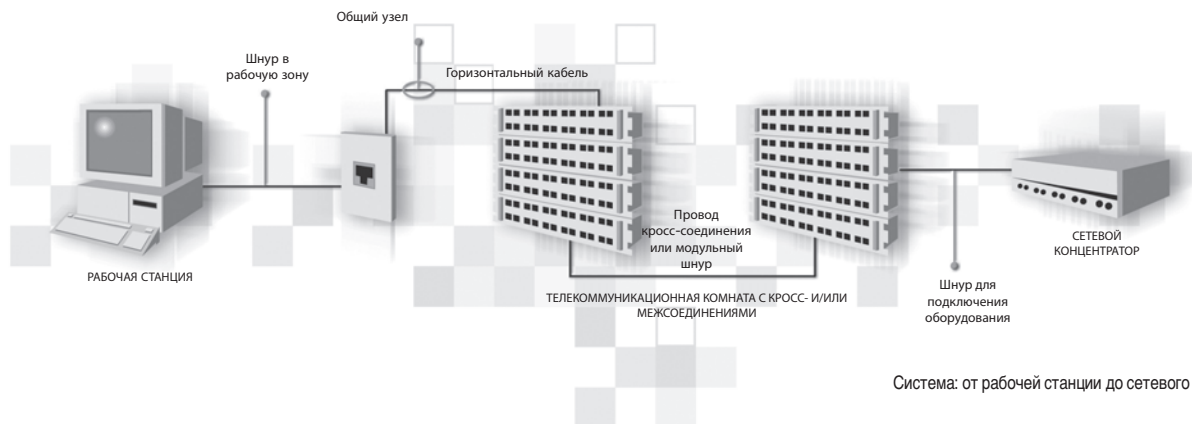

Кабели для обмена информацией

Каждый из компонентов медных кабельных систем, представленных на следующих страницах, существенно влияет на общие технические характеристики сети, но для достижения оптимальных технических характеристик имеющейся сети рекомендуется использовать полнокомплектные (end-to-end) структурированные кабельные системы типа Belden IBDN.

Медные структурированные кабельные системы типа Belden IBDN признаны во всем мире благодаря их высокому качеству, которое является результатом как исключительного опыта выполнения разработок и производства изделий компанией Belden, так и способности названной кабельной системы превосходить нормы существующих стандартов.

Иновационная система Belden IBDN 10GX (Кат. 6a | 10 Гб/с | 625 МГц)

В чём отличие системы 10GX от прочих систем 10 Gigabit Ethernet? Система типа Belden IBDN 10GX – это не просто улучшенная кабельная система категории 6, а революционный шаг вперед, ставший реальностью на базе ряда технологий динамического развития техники. Ввиду того что структурированная кабельная система (СКС) типа 10GX позволяет решать две основные проблемы производительности системы: (1) минимизировать межкабельные помехи до 15 дБ, что в 30 раз ниже показателей в сетях 1000BASE-T на расстоянии 100 м, и; (2) при выполнении высокочастотных операций контролировать вносимые потери, обратные потери, такие параметры как NEXT, PSNEXT, Alien PSNEXT, ELFEXT, PSELFEXT и alien PSFEXT, чем достигается не только высокая скорость передачи информации и обеспечивается соответствие жестким требованиям к уровню пропускной способности сетей, используемых в настоящее время, но и обеспечивается готовность удовлетворить требования, которые будут предъявляться к сетям связи в будущем.

Технологии, способствующие улучшению технических характеристики кабельной системы типа 10GX

Исключительные рабочие характеристики каждого компонента системы 10GX были достигнуты благодаря следующим технологиям:

- Иновационный дизайн системного кабеля SpiralFlex™ позволяет сократить межкабельные помехи за счет увеличения расстояния между кабелями.
- Заявленный на патент дизайн IDC и раскладка (разводка) Matrix IDC™ для патч панели позволяет значительно снизить межкабельные помехи между системными модулями.
- Технология X-Bar™ управляющее устройство X-Bar обеспечивает правильное расположение витых пар кабеля для терминирования на контактах IDC в модулях 10GX.

- Заявленная на патент печатная плата FlexPoint используется в корпусе указанного модуля для размещения компенсационных цепей непосредственно в месте контакта с вилкой. Мгновенная компенсация обеспечивает превосходное подавление взаимных наводок на частотах до 625 МГц.

Дизайн кабеля 10GX минимизирует межкабельные помехи.

Электромагнитное взаимодействие с соседними кабелями является главным техническим недостатком обычной неэкранированной витой пары. Это взаимодействие усугубляется одинаковым шагом скрутки, что приводит к одинаковой частоте резонанса у всех витых пар.

Использование в кабелях Belden технологии SpiralFlex обеспечивает произвольное распределение пар проводников в объеме соответствующего кабеля двумя способами: (1) за счет создания взаимных наводок вследствие взаимодействия с соседними кабелями – для этого на четыре кабельные пары наматывается наполнитель, и (2) для создания дополнительной рандомизации по всей длине кабеля в его структуре предусмотрена оригинальная внутренняя перекрестная сетка-закладка.

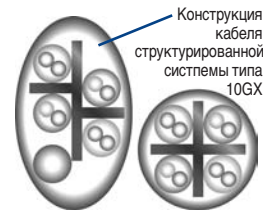

Благодаря такому строению увеличивается расстояние между кабелями улучшаются показатели уровня мощности внешних взаимных наводок соседних каналов (ANEXT), а также возвратные потери (RL) при его передаче по соответствующему кабелю. Кабели системы типа 10GX тестировались в самых неблагоприятных эксплуатационных условиях – «шесть кабелей вокруг» – и результаты испытаний подтвердили, что даже в таких условиях технические характеристики превышали нормы существующих стандартов. Кроме того, этот кабель оригинальной конструкции из СКС типа 10GX более гибкий и выполнение его монтажа проще по сравнению с другими кабелями СКС типа 10G.

Модульный шнур. Контролируемое производство.

Для достижения постоянных высоких показателей сети компания Belden использует систему статистического контроля процесса производства модульных шнуров. Это также гарантирует идеальную сочетаемость модулей с модульными шнурами и улучшает показатели канала в целом. Дизайн модульного шнура также основывается на заявленной на патент конструкции устройства для управления вилкой, которое контролирует показатели параметра dNEXT и способствует улучшению рабочих характеристик канала.

Введение (продолжение)

Дизайн IDC 10GX как способ подавления внешних переходных помех

Традиционная технология

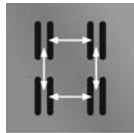

Контакты IDC наиболее чувствительны к возникновению переходных помех. Обычно контакты IDC расположены параллельно, что делает их замечательными антеннами, позволяя витым парам излучать и поглощать помехи.

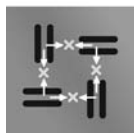

Технология MatrixX IDC

В заявленном на патент дизайне MatrixX IDC компании Belden каждый IDC-разъем размещен под углом 90 градусов относительно соседнего разъема, что эффективно снижает уровень мощности внешних помех соседних каналов ANEXT на 15 дБ.

Модули СКС типа 10GX исключают ухудшение технических характеристик сигнала

В традиционных конструкциях разъемов происходит ухудшение качества передаваемого сигнала на высоких частотах из-за появления внутренних наводок в штекере, которые невозможно полностью компенсировать посредством разъема. Причина возникновения этих наводок в том, что компенсационные цепи находятся на некотором физическом расстоянии от соответствующего источника шума, местом расположения которого является интерфейс штекера. Даже очень небольшое физическое удаление может оказывать существенное влияние при работе на высоких частотах.

В модулях типа 10GX используется технология PCB FlexPoint. В этой технологии используется гибкая печатная плата, что делает возможным располагать компенсационные цепи непосредственно в месте контакта с вилкой. При этом условии снижается время задержки передачи сигнала на участке между источником появления перекрестных наводок в штекере и цепями нейтрализации этих помех на печатной плате. В результате шум от наводок, возникающих на высоких частотах, существенно снижается, что обеспечивает исключительные каналные характеристики сигнала в диапазоне частот до 625 МГц!

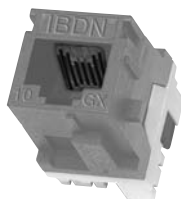

Технология FlexPoint PCB

Практические способы безошибочной установки разъема – Installable Performance®

Поскольку структурированные кабельные системы категории 6 и выше крайне чувствительны к выполнению монтажных работ, Система 10GX более проста в установке и гарантирует прекрасные рабочие характеристики всей системы. Для гарантии оптимального терминирования кабеля в модуль была разработана новая заявленная на патент технология X-Bar. Пластиковое устройство X-Bar крепится к модулю и обеспечивает нужное для терминирования расположение каждой незэкранированной витой пары на контактах IDC в модулях 10GX. X-Bar также позволяет контролировать количество кабеля без оболочки и предотвратить раскрутку витой пары во время прокладки. Благодаря этому превосходные значения параметров NEXT и ANEXT, достигнутые за счет использования инновационных технологий в конструкции компонентов системы, сохраняются и во время и после прокладки кабеля. Мы называем такое сохранение эксплуатационных характеристик после прокладки “Installable Performance”.

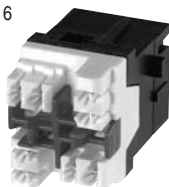

Технология получения печатных плат (PCB) на основе технологии типа FlexPoint

Патч-панель 10GX с модулями 10GX

Контроль над переходными помехами в патч-панели важен для успешного функционирования всей системы. В патч-панели высокой плотности могут возникнуть помехи, губительные для всей системы. Уникальный дизайн модулей

10GX IDC, способный предотвратить образование эффекта «антенны», устраняет угрозу возникновения переходных помех. Поскольку прекрасные показатели параметра ANEXT гарантированы технологиями конструкции модулей, возможно сохранить однородное расположение модулей на патч-панели. Это позволяет, не изменяя плотность, существенно облегчить организацию кабеля и нанесение маркировки. Благодаря данной технологии, компания Belden является единственным производителем, предлагающим патч-панель ультра высокой плотности в 48 портов на 1U монтажной высоте!

Компоненты системы Belden IBDN категории 5е и усовершенствованной категории 6

В СКС Belden IBDN категории 5е, 6 и расширенной категории 6 используются незэкранированные витые пары или незэкранированные кабели, выполненные по технологии спящих пар Bonded-Pair. Оба вида кабелей обеспечивают получение технических характеристик на уровне, который намного превышает стандартные значения соответствующих технических показателей. Незэкранированные кабели Bonded-Pair – DataTwist® 350, MediaTwist® и DataTwist® 600е – выполнены по запатентованной технологии, когда витая пара спаяна по оболочкам отдельных проводников. Эта конструкция также позволяет сохранить эксплуатационные характеристики после прокладки. При прокладке кабеля по всей длине существенное значение имеет расстояние между проводниками и шаг скрутки. Таким образом, кабель обладает превосходными электрическими показателями как до, так и после прокладки.

Семейство кабелей типа «незакрепленная пара» производства нашей представлено кабелями серии GigaFlex® для СКС систем типов 1200, 2400 и 4800LX. В этих кабелях реализована запатентованная конструкция, обеспечивающая полный контроль качества в процессе производства кабелей. Это позволяет нам поставлять высококачественные кабели со стабильно высоким уровнем технических характеристик, превышающим стандартные значения. Такие кабели создают возможности для достижения максимального суммарного уровня характеристик сети.

Модули GigaFlex основаны на запатентованной технологии Encapsulated Lead Frame, которая обеспечивает долговременную надежность и стабильную пропускную способность. Технология Encapsulated Lead Frame надежнее традиционной технологии производства разъемов, поскольку разъем производится с единой сплошной контактной поверхностью. Благодаря дизайну модулей GigaFlex сигнал практически не искажается при прохождении через разъем, что позволяет гарантировать лучшие рабочие характеристики системы в целом.

Уникальные по своему строению распределительные разъемы GigaBIX®, разработанные на основе системы BIX компанией Belden, располагаются вокруг максимально компактного разъема с двухсторонними IDC-контактами. Преимущество подобного уникального дизайна заключается в значительной экономии пространства по сравнению с общепринятыми системами на то же количество пар. Технология BIX позволяет терминировать до 300 витых пар на очень маленькой площади, что делает ее уникальной для современных офисов.

Belden IBDN System 1200 (категория 5е, 1,2 Гбит/с, 160 МГц)

Если ваше бизнес-предприятие находится на гребне волны своего роста и расширения, возможно Вы задумываетесь о новых стратегиях его развития и о необходимой для их поддержки новой или обновленной ИТ-системе. Это означает, что наступило самое время для проектирования и реализации новой кабельной системы или для обновления уже существующей инфраструктуры.

Эта система категории 5е была разработана для обеспечения поддержки таких высокоскоростных сетевых технических решений, как, например, Gigabit Ethernet, и она позволяет получать полосу пропускания сигналов без их искажения величиной до 160 МГц, что на 60% лучше, чем согласно требованиям стандарта к устройствам категории 5е (100 МГц). Такие организации, устанавливающие стандарты, как Ассоциация электронной промышленности (США) (EIA = АЭП) и/или Ассоциация телекоммуникационной промышленности (TIA = АТКП), а также Институт инженеров-электриков и электроников (IEEE = ИИЭЭ) рекомендуют сегодня кабельные системы категории 5е для новых кабельных инсталляций.

Введение (продолжение)

Belden IBDN System 2400 (Кат. 6 | 2.4 Гб/с | 250 МГц)

Если достоинствами Ваших коммуникационных систем является структурный элемент, представляющий конкурентноспособную технологию, и Вы рассматриваете информационные технологии как одно из предусловий достижения своих практических результатов, Вам следует серьезно рассмотреть преимущества данной системы в отношении ее быстродействия, надежности и уровня технических характеристик.

Система категории 6 отвечает или превосходит требования стандарта TIA/EIA для категории 6, обеспечивает полосу пропускания до 250 МГц, что на 25% превосходит требования для систем категории 6. Система Belden IBDN 2400 обеспечивает превосходные рабочие характеристики, пропускную способность и надежность, необходимые для функционирования ваших приложений по максимуму.

Belden IBDN System 4800LX (Кат. 6 | 4.8 Гб/с | 300 МГц)

Если для вашей компании важен каждый бит информации Вам необходимо иметь технические характеристики и надежность системы Belden IBDN System 4800LX.

Эта система расширенной категории 6 разработана для наиболее требовательных, сверхвысокоскоростных и мульти-гигабитных сетей, обеспечивающих непревзойденные рабочие характеристики.

Система Belden IBDN 4800LX – первая система компании, обеспечивающая полосу пропускания до 300 МГц, сильно превосходя требования стандартов TIA/EIA для категории 6.

Параметры системы			Магистральный кабель ¹		Телекоммуникационная комната			
Полоса пропускания канала	Гарантированная скорость передачи данных	Соответствие UTP канала стандартам	4-парные кабели	Страница	Кроссовое оборудование			
Система Belden IBDN System 1200								
160 МГц PowerSum	1.2 Гб/с	Категория 5e TIA/EIA ISO/IEC IEEE Gigabit	DataTwist® 350 1700R (CMR)	15.49	Кроссовая система GigaBIX®			
			DataTwist® 350 1700E (PVC)	15.49				
			DataTwist® 350 1700ENH (LSNH)	15.49				
						см. кабели типов 1701A и 1701LC		
						GigaFlex 1212 (CMR)	15.50	Патч-панель PS5E BIX
						GigaFlex 1213 (CMP)	15.50	Патч-панель PS5E HD-BIX
						GigaFlex 1224 (LSNH)	15.50	Патч-панель PS5E HD-110 Патч-панель Flex/модуль EZ-MDVO PS5E Патч-панель Flex/модуль GigaFlex PS5E
Кроссовая система, тип 110								
Система Belden IBDN System 2400								
250 МГц PowerSum	2.4 Гб/с	Категория 6 TIA/EIA ISO/IEC IEEE Gigabit	7812E (PVC)	15.46	Кроссовая система GigaBIX®			
			7812ENH (LSNH)	15.46				
			GigaFlex 2412 (CMP)	15.47				
						GigaFlex 2413 (CMP)	15.47	Патч-панель GigaFlex PS6+
						GigaFlex 2424 (LSNH)	15.47	Патч-панель Flex/ Модуль GigaFlex PS6+
Система Belden IBDN System 4800LX								
300 МГц PowerSum	4.8 Гб/с	Расширенная категория 6® TIA/EIA ISO/IEC IEEE Gigabit	DataTwist® 600e 7851A (CMR)	15.44	Кроссовая система GigaBIX®			
			DataTwist® 600e 7852A (CMP)	15.44				
			DataTwist® 600e 7851NH (LSNH)	15.44				
						GigaFlex 4812LX (CMR)	15.45	Патч-панель GigaFlex PS6+ Патч-панель Flex/ Модуль GigaFlex PS6+
						GigaFlex 4813LX (CMP)	15.45	
						GigaFlex 4824LX (LSNH)	15.45	
System 10GX от компании Belden для интегрированной сети IBDN								
625 МГц	10 Гб/с	Свыше 10G Предлагаемые TIA ISO/IEC IEEE 10 Gigabit	10GX 10GX12 (CMR, нескрепленная пара)	15.8	Патч-панель ультравысокой плотности 10GX (1U, 48 портов)			
			10GX 10GX13 (CMP, нескрепленная пара)	15.8	Патч-панель 10GX			
			10GX 10GX24 (LSNH, нескрепленная пара)	15.8	Патч-панель Flex/ Модуль 10GX			
			10GX 10GX16 (LC, нескрепленная пара)	15.8				
			10GX 10GX32 (CMR, скрепленная пара)	15.8				
						10GX 10GX44 (LSNH, скрепленная пара)	15.8	
						10GX 10GX66 (LC, скрепленная пара)	15.8	

* Стандарты ANSI/TIA/EIA-568-B0,1, ISO/IEC 11801, 2 выпуск и IEEE 802.3ab. ** Стандарты ANSI/TIA/EIA-568-B.2, ISO/IEC 11801, 2 выпуск и IEEE 802.3ab.

† Магистраль можно настроить с помощью оптического волоконного кабеля типа FiberExpress от компании Belden, предназначенного для применения в сети типа IBDN.

Установочная эффективность гарантируется кабелям типа «скрепленная пара». Так как изолированные проводниковые пары скреплены по длине, то кабели типа «скрепленная пара» в процессе установки остаются неповрежденными, а потому проводниковые пары оказываются не разделенными, и электрические характеристики таких кабелей не ухудшаются.

Введение (продолжение)

Качественная установка и обслуживание

Системы Belden IBDN разрабатываются, устанавливаются и испытываются в эксплуатационных условиях полностью подготовленными и сертифицированными системотехниками и интеграторами, чтобы гарантировать получение в дальнейшем превосходной производительности. Для систем также предусмотрено прохождение жесткой программы их сертификации и гарантирования требуемого качества.

Программа сертификации системы и гарантированного обеспечения ее качества

Программа сертификации сети Belden IBDN – это серьезная процедура проверки и гарантии того, что Ваша сертифицированная система Belden IBDN, состоит из компонентов

Belden IBDN, и что соответствующая система была разработана и установлена сертифицированным поставщиком систем, специально подготовленным для выполнения таких работ в производственных условиях. Сертифицированные системы Belden IBDN имеют гарантии обеспечения ряда характеристик и показателей их качества, уровень которых превышает стандартные гарантии на аналогичные изделия.

Сертификация предоставляет гарантию на рабочие характеристики полной (законченной) системы и гарантирует полное соответствие требованиям стандартов кабельной промышленности, даже после инсталляции (installable performance). На каждую сертифицированную систему Belden IBDN распространяется 25-летняя гарантия и программа гарантийного обслуживания на весь срок эксплуатации. Гарантии распространяются как на компоненты системы, так и на установку самой системы.

Кросс-коммутационная система	Горизонтальный кабель			Рабочее место		
	4-парные кабели	Страница	Гарантированная производительность после установки (Installable Performance*)	Коннекторы для розеток, накладки и адаптеры	Модульные шнуры	
Коммутационный провод GigaBIX	DataTwist® 350 1700R (CMR)	15.49	●	Розетка PS5E BIX DVO PS5E Модульные Модуль типа PS5E серии EZ-MDVO Модуль типа PS5E серии GigaFlex Розетки MediaFlex Лицевые панели Interface Лицевые панели типа MDVO Адаптеры типа MDVO Лицевые панели европейского стандарта Лицевые панели французского стандарта	Шнуры на основе технологии GigaFlex	
	DataTwist® 350 1700E (PVC)	15.49				
	DataTwist® 350 1700ENH (LSNH)	15.49				
Патч-корд GigaBIX Модульный шнур GigaFlex PS5E	см. пленумные кабели 1701A и 1701LC					
	GigaFlex 1212 (CMR)	15.50				
	GigaFlex 1213 (CMP)	15.50				
	GigaFlex 1224 (LSNH)	15.50				
Патч-корд PS5E 110						
Коммутационный провод GigaBIX Патч-корд GigaBIX PS6+	7812E (PVC)	15.46	●	Модуль GigaFlex PS6+ Розетки MediaFlex Лицевые панели Interface Лицевые панели типа MDVO Адаптеры типа MDVO Лицевые панели европейского стандарта Лицевые панели французского стандарта	Модульные шнуры GigaFlex PS6+	
	7812ENH (LSNH)	15.46	●			
Модульный шнур GigaFlex PS6+	GigaFlex 2412 (CMR)	15.47				
	GigaFlex 2413 (CMP)	15.47				
	GigaFlex 2424 (LSNH)	15.47				
Коммутационный провод GigaBIX Патч-корд GigaBIX PS6+	DataTwist® 600e 7851A (CMR)	15.44	●	Модуль типа PS6+ серии GigaFlex Розетки MediaFlex Лицевые панели Interface Лицевые панели типа MDVO Адаптеры типа MDVO Лицевые панели европейского стандарта Лицевые панели французского стандарта	Модульные шнуры GigaFlex PS6+	
	DataTwist® 600e 7852A (CMP)	15.44	●			
Модульный шнур GigaFlex PS6+	DataTwist® 600e 7851NH (LSNH)	15.44				
	GigaFlex 4812LX (CMR)	15.45				
	GigaFlex 4813LX (CMP)	15.45				
	GigaFlex 4824LX (LSNH)	15.45				
Модульный шнур 10GX	10GX 10GX12 (CMR, нескрепленная пара)	15.8		Модуль 10GX	Модульные шнуры 10GX	
	10GX 10GX13 (CMP, нескрепленная пара)	15.8		Розетки MediaFlex		
	10GX 10GX24 (LSNH, нескрепленная пара)	15.8		Лицевые панели		
	10GX 10GX16 (LC, нескрепленная пара)	15.8		Лицевые панели типа MDVO		
	10GX 10GX32 (CMR, скрепленная пара)	15.8	●	Адаптеры типа MDVO		
	10GX 10GX33 (CMR, скрепленная пара)	15.8	●			
	10GX 10GX44 (LSNH, скрепленная пара)	15.8	●			
	10GX 10GX66 (LC, скрепленная пара)	15.8	●			

Belden IBDN System 10GX

Модули для систем типа 10GX и патч-панели для систем типа 10GX

Модуль типа AX102272 для системы типа 10GX, черный

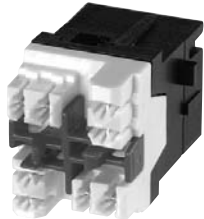
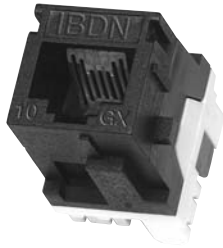

Патч-панель модели AX102488 с ультравысокой плотностью монтажа для системы 10GX, 1U, 48 портов, титан



Патч-панель модели AX102293 для системы 10GX, 1U, 24 порта, титан



Модуль 10GX

Модуль для системы типа 10GX – это революционная конструкция врезаемого соединителя типа UTP, предназначенного для использования в новой системе типа 10GX от компании Belden для применения в интегрированной сети IBDN. С целью достижения реального уровня производительности 10G компания Belden разработала модуль для системы 10GX на основе трех передовых модульных технологий, которые делают этот модуль самым совершенным модулем из всех известных модулей, предназначенных для использования в системе 10G. Он разработан для использования в уже существующем оборудовании, в том числе и в сериях модульных патч-панелей Flex и розеток MediaFlex. Он также может сочетаться с широким диапазоном адаптеров и коробок, соответствуя практически любым конфигурациям розеток рабочего места, точек консолидации и телекоммуникационных шкафов. Непревзойденные технические характеристики системы 10G™ от компании Belden превосходят по величине значения всех параметров в предложенном стандарте для устройств, относящихся к расширенной категории 6. Все технические характеристики, включая уровень мощности взаимных внешних наводок (ANEXT), уровень мощности помех ближних каналов (NEXT), уровень мощности помех дальних каналов (FEXT), затухания мощности сигнала и потери мощности отраженного сигнала, выставлены таким образом, чтобы гарантировать выполнение передачи данных в диапазоне до 625 МГц включительно.

Описание	Номер изделия по каталогу продукции компании Belden	
	Тип MDVO	Тип Keystone

Belden IBDN System 10GX

Модуль для системы типа 10GX, расширенная категория 6

Тип MDVO, модель T568A/B, серый	AX102269	AX102280
Тип MDVO, модель T568A/B, белый	AX102271	AX102282
Тип MDVO, модель T568A/B, черный	AX102272	AX102283
Тип MDVO, модель T568A/B, красный	AX102274	AX102285
Тип MDVO, модель T568A/B, желтый	AX102275	AX102286
Тип MDVO, модель T568A/B, зеленый	AX102276	AX102287
Тип MDVO, модель T568A/B, синий	AX102277	AX102288
Тип MDVO, модель T568A/B, цвета слоновой кости	AX102562	AX102281

Эти изделия в настоящее время проверяются на предмет их соответствия требованиям норм Инструкции по ограничению использования некоторых вредных веществ и материалов в электрическом и электронном оборудовании (RoHS). Просьба проверить на нашем Интернет-сайте факт соответствия самым последним требованиям Инструкции по ограничению использования некоторых вредных веществ и материалов в электрическом и электронном оборудовании (RoHS).

Патч-панель для системы типа 10GX

Патч-панель 10GX - полностью укомплектованная патч-панель, разработанная для использования в системе Belden IBDN 10GX. Патч-панели 10GX включают революционные модули 10GX, специально созданные для того, чтобы поддерживать скорость передачи данных 10 Гб/с. Патч-панели для систем типа 10-GX имеют высокоплотный монтаж, например 24 порта в модели 1U или 48 портов в модели 2U, а феноменальное значение показателя ANEXT модуля для применения в системе 10GX позволяет компании Belden реализовать также ультравысокоплотный вариант коммутационной панели для системы 10GX с поддержкой 48 портов в модели 1U. Непревзойденные технические характеристики системы 10G™ от компании Belden превосходят по величине значения всех параметров установленных в предложенном стандарте для компонентов расширенной категории 6. Все технические характеристики, включая уровень мощности взаимных внешних наводок (ANEXT), уровень мощности помех ближних каналов (NEXT), уровень мощности помех дальних каналов (FEXT), затухание мощности сигнала и потери мощности отраженного сигнала, выставлены таким образом, чтобы гарантировать выполнение передачи данных в диапазоне до 625 МГц включительно.

Описание	Номер изделия по каталогу продукции компании Belden
----------	---

Belden IBDN System 10GX

Ультравысокоплотная патч-панель 10GX, расширенная категория 6

1U, 48 портов, титан	AX102488
Патч-панель 10GX, расширенная категория 6	
1U, 24 портов, титан	AX102293
2U, 48 портов, титан	AX102296

Эти изделия в настоящее время проверяются на предмет их соответствия требованиям норм Инструкции по ограничению использования некоторых вредных веществ и материалов в электрическом и электронном оборудовании (RoHS). Просьба проверить на нашем Интернет-сайте факт соответствия самым последним требованиям Инструкции по ограничению использования некоторых вредных веществ и материалов в электрическом и электронном оборудовании (RoHS).

Belden IBDN System 10GX

Патч-корды 10GX

Патч-корд 10GX, синий, AX360015



Патч-корды 10GX

Патч-корды 10GX - это 4-парные, 23AWG UTP модульные кабели, созданные для использования в системе Belden IBDN 10GX. Компания Belden разработала патч-корд 10GX, основанный на разделительном элементе (подана заявка на патент), который позволяет очень хорошо контролировать NEXT разъема. Дизайн патч-корда обеспечивает низкие межкабельные наводки, и важные механические характеристики во время монтажа, такие как гибкость.

Благодаря конструкции с очень маленькой занимаемой площадью, они совместимы с любыми высокоплотными концентраторами, оснащенными гнездовыми разъемами RJ45. Патч-корды 10GX доступны в цветовой модели Пантон, которая использует цветовую идентификацию в соответствии со стандартом TIA/EIA-606, линия продуктов включает модульные шнуры с классом пожаростойкости "для стояков" (CMR), как и у обычных кабелей. Технические характеристики превосходят все стандартные требования категории 6. Все параметры были подобраны так, чтобы гарантировать ширину полосы пропускания до 625 МГц.

Описание	Номер изделия по каталогу продукции компании Belden					
	Синий	Белый	Серый	Зеленый	Красный	Желтый
Belden IBDN System 10GX						
Патч-корды 10GX, 4 пары проводов, однопроволочный кабель 23 AWG, T568A/B - T568A/B; кабель, для вертикальной прокладки (CMR)						
2.1 м (7 фут.)	AX360015	AX360051	AX360027	AX360021	AX360045	AX360057
3.0 м (10 фут.)	AX360016	AX360052	AX360028	AX360022	AX360046	AX360058
4.6 м (15 фут.)	AX360017	AX360053	AX360029	AX360023	AX360047	AX360059
7.6 м (25 фут.)	AX360018	AX360054	AX360030	AX360024	AX360048	AX360060
Питтэйл 10GX, 4 пары проводов, однопроволочный кабель 23 AWG, T568A – открытый; кабель, для вертикальной прокладки (CMR)						
4.6 м (15 фут.)	-	-	AX360265	-	-	-
7.6 м (25 фут.)	-	-	AX360266	-	-	-
10.6 м (35 фут.)	-	-	AX360267	-	-	-
15.0 м (50 фут.)	-	-	AX360268	-	-	-
Питтэйл, 4 пары проводов, однопроволочный кабель 23 AWG, T568B – открытый; кабель, для вертикальной прокладки (CMR)						
4.6 м (15 фут.)	-	-	AX360269	-	-	-
7.6 м (25 фут.)	-	-	AX360270	-	-	-
10.6 м (35 фут.)	-	-	AX360271	-	-	-
15.0 м (50 фут.)	-	-	AX360272	-	-	-

Эти изделия в настоящее время проверяются на предмет их соответствия требованиям норм в отношении обеспечения необходимой величины скорости передачи данных (Гбит/с). Просьба проверить на нашем Интернет-сайте факт соответствия самым последним требованиям Инструкции по ограничению использования некоторых вредных веществ и материалов в электрическом и электронном оборудовании (RoHS).

Belden IBDN System 10GX

Кабели для системы типа 10GX

Серия кабелей модели 24826395 для системы 10GX, белые



Кабели для системы типа 10GX

4-парные кабели 10GX, 23 AWG, UTP разработаны для использования в системе Belden IBDN 10 GX. В кабелях GX используется заявленная на патент технология SpiralFlex™, которая позволяет улучшить характер взаимодействия типа ANEXT путем увеличения и рандомизации расстояния между данным кабелем и окружающими его соседними кабелями. Непревзойденные технические характеристики системы типа 10GX™ от компании Beyond превышают параметры стандарта категории 6. Все параметры – включая межкабельные наводки ANEXT, NEXT, FEXT, вносимые (insertion loss) и возвратные потери (return loss) – были подобраны так, чтобы гарантировать ширину полосы пропускания до 625 МГц. Серия кабелей 10GX весьма разнообразна и включает кабели типа скрепленных пар и нескрепленных пар, причем эти кабели поставляются в пленумном и непленумном вариантах исполнения, а также в вариантах исполнения с ограниченной степенью горючести.

Описание	Номер изделия по каталогу продукции компании Belden
Кабели 10GX, скрепленные пары	
Кабель 10GX; CMR	
10GX32, 4 пары, 23 AWG группы UTP, 305 м (1,000 фут.), катушка, белый	24826395
10GX32, 4 пары, 23 AWG группы UTP, 305 м (1,000 фут.), катушка, синий	24826995
Кабель 10GX; CMP	
10GX33, 4 пары, 23 AWG группы UTP, 305 м (1,000 фут.), катушка, белый	24827395
10GX33, 4 пары, 23 AWG группы UTP, 305 м (1,000 фут.), катушка, синий	24827995
Кабель 10GX, LSNN	
10GX44, 4 пары, 23 AWG группы UTP, 305 м (1,000 фут.), катушка, пурпурный	24828095
Кабель 10GX, с ограниченной степенью горючести	
10GX66, 4 пары, 23 AWG группы UTP, 305 м (1,000 фут.), катушка, белый*	24822395
Кабель для системы типа 10GX, нескрепленные пары	
Кабель 10GX; кабель, прокладываемый в стойке (CMR)	
10GX12, 4 пары, 23 AWG группы UTP, 305 м (1,000 фут.), катушка, белый	24816395
10GX12, 4 пары, 23 AWG группы UTP, 305 м (1,000 фут.), катушка, синий	24816995
Кабель 10GX; кабель, пленумный (CMP)	
10GX13, 4 пары, 23 AWG группы UTP, 305 м (1,000 фут.), катушка, белый	24817395
10GX13, 4 пары, 23 AWG группы UTP, 305 м (1,000 фут.), катушка, синий	24817995
Кабель 10GX, LSZH	
10GX24, 4 пары, 23 AWG группы UTP, 305 м (1,000 фут.), катушка, пурпурный	24818095
Кабель 10GX, с ограниченной степенью горючести	
10GX16, 4 пары, 23 AWG группы UTP, 305 м (1,000 фут.), катушка, белый*	24812395

* Сертифицированный кабель DuPont™ с ограниченной степенью горючести

Belden IBDN System 4800LX

Уровень характеристик лучше, чем для компонентов категории 6, 4.8 Гб/с – 300 МГц

Модуль GigaFlex PS6+, AX101067



AX101613 коммутационная панель с модулями серии GigaFlex PS6+



Модульный шнур GigaFlex PS6+ AX350061



Кабель 24586985 GigaFlex 4812LX

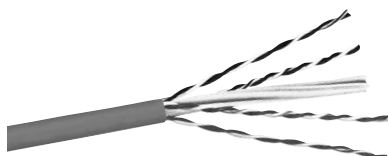

На этой странице приведен список основных структурных элементов, используемых в системе. Более полный список вариантов выполнения выпускаемых изделий и более подробную информацию о них см. на соответствующих страницах каталога, указанных в данном разделе.

Эти изделия в настоящее время проверяются на предмет их соответствия требованиям норм Инструкции по ограничению использования некоторых веществ и материалов в электрическом и электронном оборудовании (RoHS). Просьба проверить на нашем Интернет-сайте факт соответствия самым последним требованиям Инструкции по ограничению использования некоторых вредных веществ и материалов в электрическом и электронном оборудовании (RoHS).

Система 4800LX

Система Belden IBDN 4800LX сочетает в себе мощность и функциональные возможности продукции серии PS6 с передовой серией кабелей UTP 4800LX, чтобы создать в отрасли первую настоящую законченную кабельную систему 300 МГц.

Система включает следующие компоненты: кабели UTP GigaFlex 4800LX с неспящими парами, кабели UTP DataTwist 600е со спящими парами, системы cross-connect GigaBIX, патч-панели PS6+ (в том числе с полной комплектацией и модульные версии) и соответствующие патч-корды, розетки, модули, лицевые панели и адаптеры.

Описание	Номер изделия по каталогу продукции компании Belden	
	Тип MDVO	Тип Keystone

Belden IBDN System 4800LX, модули*

Модуль GigaFlex PS6+		
T568A/B, белый	AX101065	AX101320
T568A/B, черный	AX101066	AX101321

* Более полный перечень выпускаемой продукции и более подробную информацию о ней см. на стр. 15.27.

Описание	Номер изделия по каталогу продукции компании Belden	
----------	---	--

Система Belden IBDN 4800LX, коммутационные панели*

Коммутационные панели типа PS6+ для системы типа GigaFlex	
Коммутационная панель с модулями серии GigaFlex PS6+ 1U, 24 порта с разъемами	AX101611
Коммутационная панель с модулями серии GigaFlex PS6+ 2U, 48 портов с разъемами	AX101613
Коммутационная панель с модулями серии GigaFlex PS6+ 1U, 24 порта без разъемов	AX101571
Коммутационная панель с модулями серии GigaFlex PS6+ 2U, 48 портов без разъемов	AX101458

* Более полный перечень выпускаемой продукции и более подробную информацию о ней см. на стр. 15.25.

Описание	Номер изделия по каталогу продукции компании Belden					
	Синий	Белый	Серый	Зеленый	Красный	Желтый

Belden IBDN System 4800LX, модульные шнуры*

Модульный шнур GigaFlex PS6+, безгалогенный (LSZH), 4 пары, однопроволочный 23 AWG, T568B - T568B						
0.5 м (1.6 фут.)	AX102356	AX102350	AX102392	AX102544	AX102550	AX102556
1.0 м (3.3 фут.)	AX102357	AX102351	AX102393	AX102545	AX102551	AX102557
2.0 м (6.5 фут.)	AX102358	AX102352	AX102394	AX102546	AX102552	AX102558
3.0 м (10 фут.)	AX102359	AX102353	AX102395	AX102547	AX102553	AX102559
5.0 м (16.4 фут.)	AX102360	AX102354	AX102396	AX102548	AX102554	AX102560
10.0 м (33 фут.)	AX102361	AX102355	AX102397	AX102549	AX102555	AX102561

* Более полный перечень выпускаемой продукции и более подробную информацию о ней см. на стр. 15.38 - 15.39.

Описание	Номер изделия по каталогу продукции компании Belden		
	Синий	Белый	Пурпурный

Belden IBDN System 4800LX, кабели*

Выше категории 6			
Кабель GigaFlex 4812LX, CMR, 23 AWG, 305 м, катушка	24586985	24586385	-
Кабель GigaFlex 4812LX, CMP, 23 AWG, 305 м, катушка	24587985	24587385	-
Кабель GigaFlex 4812LX, LSZH, 23 AWG, 305 м, катушка	-	-	24588085
Кабель DataTwist 600е, CMR, 23 AWG, 305 м, бобина	7852A 0061000	7852A 0091000	-
Кабель DataTwist 600е, CMP, 23 AWG, 305 м, бобина	7852A D151000	7852A 0091000	-

* Более полный перечень выпускаемой продукции и более подробную информацию о ней см. на стр. 15.44 - 15.45.

Belden IBDN System 2400

Категория 6, 2.4 Гб/с – 250 МГц

Модуль GigaFlex PS6+, AX101067

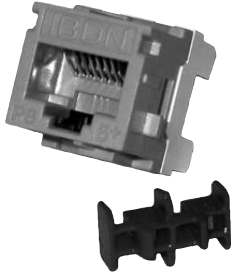

Патч-панель GigaFlex PS6+, AX101613



Модульный шнур GigaFlex PS6+ AX350061



Кабель GigaFlex 2424, 24568015



На этой странице приведен список основных структурных элементов, используемых в системе. Более полный список вариантов выполнения выпускаемых изделий и более подробную информацию о них см. на соответствующих страницах каталога, указанных в данном разделе.

Эти изделия в настоящее время проверяются на предмет их соответствия требованиям норм Инструкции по ограничению использования некоторых веществ и материалов в электрическом и электронном оборудовании (RoHS). Просьба проверить на нашем Интернет-сайте факт соответствия самым последним требованиям Инструкции по ограничению использования некоторых вредных веществ и материалов в электрическом и электронном оборудовании (RoHS).

Система 2400

Система Belden IBDN 2400 обеспечивает дополнительную пропускную способность и пониженную частоту появления ошибочных битов для поддержки передачи больших объемов информации и приложений, требующих высокую скорость обмена битами. Она обеспечивает пользователю полосу пропускания 250 МГц и скорость передачи данных 2.4 Гбит/с.

Система включает компоненты: кабели UTP GigaFlex 2400 с неспящими парами, кабели UTP MediaTwist со спящими парами, системы cross-connect GigaBIX, патч-панели PS6+ (в том числе с полной комплектацией и модульные версии) и соответствующие патч-корды, розетки, модули, лицевые панели и адаптеры.

Описание	Номер изделия по каталогу продукции компании Belden	
	Тип MDVO	Тип Keystone

Belden IBDN System 2400, модули*

Модуль типа PS6+ серии GigaFlex		
T568A/В, белый	AX101065	AX101320
T568A/В, черный	AX101066	AX101321

* Более полный перечень выпускаемой продукции и более подробную информацию о ней см. на стр. 15.27.

Описание	Номер изделия по каталогу продукции компании Belden
----------	---

Belden IBDN System 2400, коммутационные панели*

Патч-панели GigaFlex PS6+	
Патч-панель GigaFlex PS6+, 1U, 24 порта, цвет – чёрный, укомплектованная	AX101611
Патч-панель GigaFlex PS6+, 2U, 48 портов, цвет – чёрный, укомплектованная	AX101613
Патч-панель Flex, 1U, 24 порта, черная, модульная	AX101571
Патч-панель Flex, 2U, 48 портов, черная, модульная	AX101458

* Более полный перечень выпускаемой продукции и более подробную информацию о ней см. на стр. 15.25.

Описание	Номер изделия по каталогу продукции компании Belden					
	Синий	Белый	Серый	Зеленый	Красный	Желтый

Belden IBDN System 2400, модульные шнуры*

Модульный шнур GigaFlex PS6+, безгалогенный, сдерживающий горение (LSZH), 4 пары, однопроволочный 23 AWG, T568B - T568B						
0.5 м (1.6 фут.)	AX102356	AX102350	AX102392	AX102544	AX102550	AX102556
1.0 м (3.3 фут.)	AX102357	AX102351	AX102393	AX102545	AX102551	AX102557
2.0 м (6.5 фут.)	AX102358	AX102352	AX102394	AX102546	AX102552	AX102558
3.0 м (10 фут.)	AX102359	AX102353	AX102395	AX102547	AX102553	AX102559
5.0 м (16.4 фут.)	AX102360	AX102354	AX102396	AX102548	AX102554	AX102560
10.0 м (33 фут.)	AX102361	AX102355	AX102397	AX102549	AX102555	AX102561

* Более полный перечень выпускаемой продукции и более подробную информацию о ней см. на стр. 15.38 - 15.39.

Описание	Номер изделия по каталогу продукции компании Belden		
	Синий	Белый	Пурпурный

Belden IBDN System 2400, кабели*

Категория 6			
Кабель GigaFlex 2412LX, CMR, 23 AWG, 305 м, коробка	24566915	24566315	-
Кабель GigaFlex 2413LX, CMP, 23 AWG, 305 м, коробка	24567915	24567315	-
Кабель GigaFlex 2424LX, LSZH, 23 AWG, 305 м, коробка	-	-	24568015
Кабель GigaFlex 2424LX, LSZH, 23 AWG, 305 м, бобина	-	24568315	-
Кабель GigaFlex 2424LX, LSZH, 23 AWG, 500 м, бобина	-	24568331	-
Кабель CMR, UTP, спящая пара, 23 AWG, 305 м, коробка	7812E.01U305	-	-
Кабель LSZH, UTP, спящая пара, 23 AWG, 305 м, коробка	7812ENH.01U305	-	-

* Более полный перечень выпускаемой продукции и более подробную информацию о ней см. на стр. 15.46 - 15.47.

Belden IBDN System 1200

Категория 5е, 1.2 Гб/с – 160 МГц

Модуль GigaFlex, PS5E, AX101046



Патч-панель Flex, AX101571, цвет - чёрный, AX101571



Патч-корд GigaFlex PS5E AX102344



Кабель 24570157 GigaFlex 1224



На этой странице приведен список основных структурных элементов, используемых в системе. Более полный список вариантов выполнения выпускаемых изделий и более подробную информацию о них см. на соответствующих страницах каталога, указанных в данном разделе.

Эти изделия в настоящее время проверяются на предмет их соответствия требованиям норм Инструкции по ограничению использования некоторых веществ и материалов в электрическом и электронном оборудовании (RoHS). Просьба проверить на нашем Интернет-сайте факт соответствия самым последним требованиям Инструкции по ограничению использования некоторых вредных веществ и материалов в электрическом и электронном оборудовании (RoHS).

Система 1200

Система Belden IBDN 1200 обеспечивает дополнительную пропускную способность и пониженную частоту появления ошибочных битов для поддержки передачи больших объемов информации и приложений, требующих высокую скорость обмена битами. Она обеспечивает пользователю полосу пропускания 160 МГц и скорость передачи данных 1 Гбит/с.

Система включает компоненты: кабели UTP GigaFlex 1200 с спаянными парами, кабели UTP DataTwist 350 со спаянными парами, системы cross-connect 110 и GigaBIX, патч-панели PS5E (включая версии высокой плотности и модульные) и соответствующие патч-корды, розетки, модули, лицевые панели и адаптеры.

Описание	Номер изделия по каталогу продукции компании Belden	
	Тип MDVO	Тип Keystone

Belden IBDN System 1200, модули*

Модуль GigaFlex PS5E		
T568A/B, белый	AX101046	AX101309
T568A/B, черный	AX101047	AX101310

* Более полный перечень выпускаемой продукции и более подробную информацию о ней см. на стр. 15.28 - 15.29.

Описание	Номер изделия по каталогу продукции компании Belden	
----------	---	--

Belden IBDN System 1200, патч-панели*

Коммутационная панель GigaFlex PS5E	
Патч-панель GigaFlex PS5E HD-110, 1U, 24 порта, черная, T568B, с модулями	AX100452
Патч-панель GigaFlex PS5E HD-110, 2U, 48 порта, черная, T568B, с модулями	AX100454
Патч-панель Flex, 1U, 24 порта, черная, без модулей	AX101571
Патч-панель Flex, 2U, 48 порта, черная, без модулей	AX101458

* Более полный перечень выпускаемой продукции и более подробную информацию о ней см. на стр. 15.26.

Описание	Номер изделия по каталогу продукции компании Belden					
	Синий	Белый	Серый	Зеленый	Красный	Желтый

Belden IBDN System 1200, модульные шнуры*

Патч-корд GigaFlex PS5E, LSZH, 4 пары, 24 AWG, многопроволочный, T568B – T568B						
0.5 м (1.6 фут.)	AX102344	AX102338	AX102386	AX102526	AX102532	AX102538
1.0 м (3.3 фут.)	AX102345	AX102339	AX102387	AX102527	AX102533	AX102539
2.0 м (6.5 фут.)	AX102346	AX102340	AX102388	AX102528	AX102534	AX102540
3.0 м (10 фут.)	AX102347	AX102341	AX102389	AX102529	AX102535	AX102541
5.0 м (16.4 фут.)	AX102348	AX102342	AX102390	AX102530	AX102536	AX102542
10.0 м (33 фут.)	AX102349	AX102343	AX102391	AX102531	AX102537	AX102543

* Более полный перечень выпускаемой продукции и более подробную информацию о ней см. на стр. 15.40.

Описание	Номер изделия по каталогу продукции компании Belden			
	Синий	Белый	Пурпурный	Серый

Belden IBDN System 1200, кабели*

Категория 5е • 24 AWG • НВП (UTP), 4 пары				
Кабель GigaFlex 1212, CMR, 305 м, коробка	24570161	24570166	-	-
Кабель GigaFlex 1213, CMP, 305 м, коробка	24570800	24570810	-	-
Кабель GigaFlex 1224, LSNH, 305 м, коробка	-	-	24570157	-
Кабель GigaFlex 1224, LSNH, 305 м, катушка	-	24598301	-	-
Кабель GigaFlex 1224, LSNH, 500 м, катушка	-	24598331	-	-
Кабель DataTwist 350, LSNH, 305 м, коробка	-	-	-	1700ENH.004305

* Более полный перечень выпускаемой продукции и более подробную информацию о ней см. на стр. 15.49 - 15.50.

Мультисистема GigaBIX

Наборы для концевой заделки кабеля и основные компоненты

Монтажный набор GigaBIX, 48 портов, AX101985

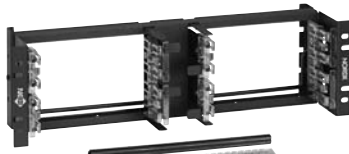

Монтажный набор, GigaBIX, 72 порта, AX101470



Кросс-модуль GigaBIX, 6 портов, AX101447



Панель для монтажа в стойку GigaBix, AX101986

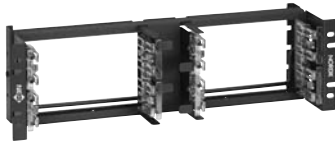

Рама GigaBIX, AX101472



Защитная крышка GigaBIX, AX101486



Маркировочная полоса GigaBIX AX101483 (здесь показана с этикеткой)

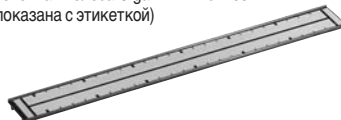

Адаптер GigaBIX/MediaFlex, AX101987



Монтажный набор для терминирования GigaBIX

В монтажные наборы входит все необходимое для монтажа кабелей систем GigaBIX Cross-Connect и Interconnect. Это наиболее экономичный способ монтажа инсталляций категории 6 с использованием коммутационных проводов GigaBIX или патч-кордов GigaBIX PS6+. Монтажная рама GigaBIX разработана для высокоэффективных кабелей. Кросс-модули GigaBIX снабжены цветными краями, разделительными метками и ключами исключающими неправильное присоединение разъема. В каждый набор также включены защитные крышки, маркировочные полосы, маркировочные этикетки, стяжки-липучки, и подробное руководство по монтажу.

Кросс-модуль GigaBIX

Соединительное устройство системы типа GigaBIX – ключевой компонент мультисистемы GigaBIX. Его симметричная конструкция позволяет терминировать высокопроизводительные кабели с одной стороны, и провода для обеспечения кросс-соединений систем ытипа GigaBIX или соединительные шнуры для систем типа GigaBIX – с другой. Каждый разъем системы типа GigaBIX имеет 50 двухсторонних зажимов для обеспечения соединения со сдвигом изолятора (IDC), предназначенные для обеспечения согласованного соединения (терминирования) одножильных медных проводников с пластиковой изоляцией без зачистки. Указанный разъем состоит из двух ступенчатых рядов зажимов IDC, заключенных в трехслойную конструкцию из огнестойких пластиковых подложек. Разъемы системы GigaBIX имеют края с кодовыми цветами, разделительные метки и ключ, который исключает вставление этого разъема в неправильном положении. Соединитель системы типа GigaBIX отличается исключительными техническими характеристиками, превышающими уровень характеристик изделия категории 6, что делает его идеальным выбором для применения в гигабитных кабельных сетях.

Рама GigaBIX

Рама GigaBIX для настенного монтажа вмещает до 12 кросс-модулей GigaBIX, и до 144 высокоэффективных кабелей (в вертикальной конфигурации).

Панель для монтажа системы GigaBIX в стойку позволяет устанавливать раму в стойку для передачи обычных, голосовых или мультимедийных данных. Эта панель вмещает до 8 кросс-модулей GigaBIX (до 4 четырехпарных UTP кабелей), или до 4 адаптеров GigaBIX/MediaFlex (до 48 мультимедийных портов).

Защитная крышка GigaBIX

Пластмассовые защитные крышки GigaBIX прищелкивают за кросс-модулями GigaBIX после монтажа, для предохранения витых пар от перегиба. Они входят в состав монтажных наборов GigaBIX, но могут быть заказаны и отдельно.

Маркировочная полоса GigaBIX

Пластмассовые маркировочные полосы GigaBIX прищелкивают между кросс-модулями GigaBIX для прикрепления маркировочных этикеток. Они входят в состав монтажных наборов GigaBIX, но могут быть заказаны и отдельно. (Этикетки описаны в разделе LabelFlex.)

Адаптер GigaBIX/MediaFlex

Адаптер для системы типа GigaBIX/MediaFlex позволяет устанавливать компоненты для различных сред передачи сигнала с использованием различных соединителей расширенного семейства компонентов GigaBIX. Адаптер GigaBIX/MediaFlex позволяет монтировать элементы различных сред передачи из семейства MediaFlex. Он поддерживает различные вставки MediaFlex, включая UTP и мультимедийные, и используется в телекоммуникационных помещениях, аппаратных, или точках консолидации. (информацию о компонентах и аксессуарах см. на стр. 15.30).

Описание	Номер изделия по каталогу продукции компании Belden
----------	---

Мультисистема GigaBIX

Монтажные наборы

Монтажный набор для терминирования GigaBIX, 72 порта	AX101470
Монтажный набор для терминирования GigaBIX, 300 пар	AX101471
Монтажный набор для терминирования и монтажа в стойку GigaBIX, 48 портов	AX101985

Основные компоненты

Кросс-модуль GigaBIX, 6 портов	AX101447
Кросс-модуль GigaBIX, 25 пар	AX101448
Рама GigaBIX, 12 разъемов	AX101472
Панель для монтажа в стойку системы типа GigaBIX, 48 портов	AX101986
Защитная крышка GigaBIX	AX101486
Маркировочная полоска GigaBIX	AX101483
Адаптер GigaBIX/MediaFlex	AX101987

Эти изделия в настоящее время проверяются на предмет их соответствия требованиям норм Инструкции по ограничению использования некоторых веществ и материалов в электрическом и электронном оборудовании (RoHS). Просьба проверить на нашем Интернет-сайте факт соответствия самым последним требованиям Инструкции по ограничению использования некоторых вредных веществ и материалов в электрическом и электронном оборудовании (RoHS).

Мультисистема GigaBIX

Соединительные шнуры и провод для выполнения кросс-соединений

Коммутационный шнур GigaBIX PS6+, BIX-BIX, 1,2 м (4 фута), AX101945



Коммутационный шнур GigaBIX PS6+, BIX-8MOD, 1,2 м (4 фута), AX101951



Провод для типа 24570521 для выполнения кросс-соединений в системе типа GigaBIX, 4 пары

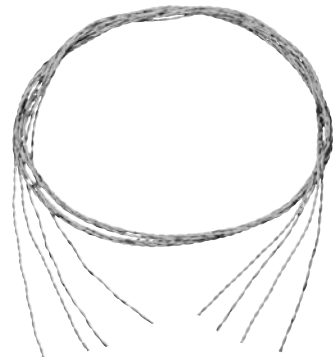

Коммутационные шнуры для системы GigaBIX

Коммутационные шнуры GigaBIX позволяют создавать высокоплотные соединения. Их установка и переключение не требуют специальных инструментов или обучения. Это делает установку и администрирование системы более экономичными. Соединительные шнуры для системы GigaBIX выполняются в двух разных конфигурациях: BIX-BIX – для обеспечения простых кросс-соединений между оборудованием и распределения, и BIX-8MOD – для обеспечения простых внутренних соединений оборудования с использованием 8-позиционных модульных разъемов, вставляя их непосредственно в кросс-модули GigaBIX в поле распределения.

Коммутационные шнуры GigaBIX PS6+ - это 4-парные 23 AWG UTP шнуры. Они применяются в системе GigaBIX Multi как часть систем Belden IBDN 2400 и 4800LX, с шириной канала 250 МГц и 300 МГц соответственно.

Коммутационные шнуры GigaBIX PS5E применяются в системе GigaBIX Multi как часть системы Belden IBDN 1200, с шириной канала 160 МГц.

Описание	Номер изделия по каталогу продукции компании Belden		
	BIX-BIX	BIX-8MOD T568A-ISDN	BIX-8MOD T568B-ALT

Мультисистема GigaBIX

Коммутационные шнуры PS6+			
1.2 м (4 фут.)	AX101945	AX101951	AX101957
1.8 м (6 фут.)	AX101946	AX101952	AX101958
2.4 м (8 фут.)	AX101947	AX101953	AX101959
3.0 м (10 фут.)	AX101948	AX101954	AX101960
4.6 м (15 фут.)	AX101949	AX101955	AX101961
7.6 м (25 фут.)	AX101950	AX101956	AX101962
Коммутационные шнуры PS5E			
1.2 м (4 фут.)	AX101963	AX101969	AX101975
1.8 м (6 фут.)	AX101964	AX101970	AX101976
2.4 м (8 фут.)	AX101965	AX101971	AX101977
3.0 м (10 фут.)	AX101966	AX101972	AX101978
4.6 м (15 фут.)	AX101967	AX101973	AX101979
7.6 м (25 фут.)	AX101968	AX101974	AX101980

Эти изделия в настоящее время проверяются на предмет их соответствия требованиям норм Инструкции по ограничению использования некоторых веществ и материалов в электрическом и электронном оборудовании (RoHS). Просьба проверить на нашем Интернет-сайте факт соответствия самым последним требованиям Инструкции по ограничению использования некоторых вредных веществ и материалов в электрическом и электронном оборудовании (RoHS).

Коммутационный провод GigaBIX для выполнения кросс-соединений

Провод для выполнения кросс-соединений в системе типа GigaBIX предназначен для использования между полями кроссовых соединений системы GigaBIX в телекоммуникационном помещении или в главной рамке для выполнения соответствующего кроссового соединения. Провод для выполнения кросс-соединений в системе типа GigaBIX позволяет выполнять монтажные работы гибко и экономично. Перемычка для обрезки по длине исключает необходимость выполнять контроль степени провисания провода и гарантирует постоянный эстетический вид монтажа. По передаточным характеристикам, коммутационный провод GigaBIX принадлежит к расширенной категории 6, и его использование создает дополнительный ресурс для гигабитных приложений.

Цветовой код: белый/синий, белый/оранжевый, белый/зеленый, белый/коричневый

Описание	Номер изделия по каталогу продукции компании Belden
----------	---

Мультисистема GigaBIX

Коммутационный провод для выполнения кросс-соединений	
4 пары, 305 м (1,000 фут.), катушка	24570521
4 пары, 305 м (1,000 фут.), катушка в коробке	24577B15

Эти изделия в настоящее время проверяются на предмет их соответствия требованиям норм Инструкции по ограничению использования некоторых веществ и материалов в электрическом и электронном оборудовании (RoHS). Просьба проверить на нашем Интернет-сайте факт соответствия самым последним требованиям Инструкции по ограничению использования некоторых вредных веществ и материалов в электрическом и электронном оборудовании (RoHS).

Мультисистема GigaBIX

Аксессуары для организации кабелей

Цветная клипса GigaBIX, AX102154



Кабельный организатор GigaBIX, AX101469

Организатор для коммутационных шнуров GigaBIX (AX101468) и крышка для организатора для коммутационных шнуров GigaBIX (AX101521)

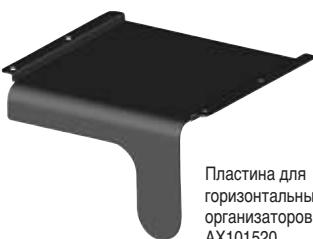
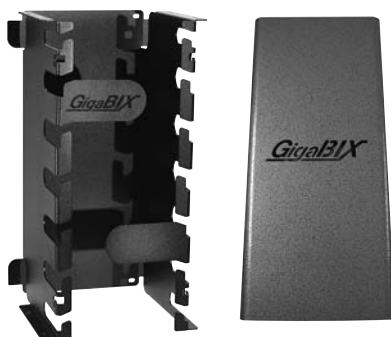

Пластина для горизонтальных кабельных организаторов GigaBIX, AX101520



Организационное кольцо GigaBIX, AX101478

Цветные клипсы GigaBIX

Однопарные цветные клипсы GigaBIX, которые защёлкиваются на кросс-модулях GigaBIX, применяется для маркировки кросс-модулей при использовании коммутационного провода GigaBIX.

Кабельный организатор GigaBIX

Кабельные организаторы GigaBIX применяются при настенном монтаже. Они позволяют провести все смонтированные провода в одном направлении (вверх или вниз) в высокоплотной GigaBIX инсталляции (например из четырех рам). Направляющие элементы облегчают последовательное (торец к торцу) или параллельное (бок к боку) соединение модулей между собой. Организаторы можно использовать и для создания горизонтальных организационных каналов в случае горизонтальной (бок к боку) коммутационной схемы с патч-кордами GigaBIX.

Организатор для коммутационных шнуров GigaBIX

Организаторы для коммутационных шнуров GigaBIX применяются при настенном монтаже. Это металлические лотки, которые крепят на рамы GigaBIX для создания вертикального организационного канала для коммутационных шнуров GigaBIX. По 6 прорезей с каждой стороны позволяют собрать кабели так чтобы не загромождать маркировочную область рамы GigaBIX. В больших инсталляциях, организаторы можно устанавливать над кабельными организаторами GigaBIX. Крышки для организаторов, приобретаемые отдельно, помогают скрыть патч-корды и придать инсталляции профессиональный "хай-тек" вид.

Пластина для горизонтальных кабельных организаторов GigaBIX

Металлические дополнительные пластины для горизонтальных кабельных организаторов крепятся к организаторам для коммутационных шнуров GigaBIX для создания горизонтальных организационных каналов. Пластины сконструированы так чтобы удерживать патч-корды в горизонтальном канале. Пластины используются попарно.

Организационное кольцо GigaBIX

Пластмассовые организационные кольца GigaBIX крепят на монтажные рамы GigaBIX при монтаже высокоплотных настенных коммутационных систем. Емкость кольца - до 450 коммутационных проводов GigaBIX (то есть 1800 пар).

Описание	Номер изделия по каталогу продукции компании Belden
Мультисистема GigaBIX	
Аксессуары для управления кабелями	
Цветная клипса GigaBIX, серый	AX102146
Цветная клипса GigaBIX, миндалевый	AX102147
Цветная клипса GigaBIX, белый	AX102148
Цветная клипса GigaBIX, черный	AX102149
Цветная клипса GigaBIX, оранжевый	AX102150
Цветная клипса GigaBIX, красный	AX102151
Цветная клипса GigaBIX, желтый	AX102152
Цветная клипса GigaBIX, зеленый	AX102153
Цветная клипса GigaBIX, синий	AX102154
Цветная клипса GigaBIX, пурпурный	AX102155
Цветная клипса GigaBIX, коричневый	AX102156
Кабельный организатор GigaBIX	AX101469
Организатор коммутационных шнуров GigaBIX	AX101468
Крышка для организатора для коммутационных шнуров GigaBIX	AX101521
Пластина для горизонтальных кабельных организаторов GigaBIX	AX101520
Организационное кольцо GigaBIX	AX101478

Эти изделия в настоящее время проверяются на предмет их соответствия требованиям норм Инструкции по ограничению использования некоторых веществ и материалов в электрическом и электронном оборудовании (RoHS). Просьба проверить на нашем Интернет-сайте факт соответствия самым последним требованиям Инструкции по ограничению использования некоторых вредных веществ и материалов в электрическом и электронном оборудовании (RoHS).

Мультисистема GigaBIX

Аксессуары для организации кабелей

Распределительная рама GigaBIX и аксессуары

Распределительная рама GigaBIX обеспечивает компактный монтаж оборудования для коммутационных установок информационных и голосовых сервисов.

Распределительная рама GigaBIX вмещает до 16 рам GigaBIX (по 12 кросс-модулей в каждой) – 8 на аппаратной и 8 на распределительной стороне. Емкость распределительной рамы – 1152 порта, или 4800 пар. Она совместима с рамами BIX (QMBIX12E), и может применяться для продолжения ряда распределительных рам BIX (QFBIX24E).

Организационный набор для распределительных рам GigaBIX состоит из 8 кабельных лотков и 8 распределительных колец, плюс их крепежные элементы. Одного набора достаточно для поддержки коммутационных проводов GigaBIX по сторонам одной рамы, или на концевых рамах установки из нескольких рам.

Крепежный набор верхнего лотка GigaBIX применяется для крепления лестничного кабельного лотка (в набор не входит) над рядом распределительных рам GigaBIX. Он состоит из двух металлических штанг, четырех “J” болтов, и их крепежных элементов.

Описание	Номер изделия по каталогу продукции компании Belden
Мультисистема GigaBIX	
Аксессуары для организации	
Распределительная рамка, 1152 портов/4800 пар	AX102073
Организационный набор для распределительных рам	AX102082
Крепежный набор верхнего лотка	AX102145

Эти изделия в настоящее время проверяются на предмет их соответствия требованиям норм Инструкции по ограничению использования некоторых веществ и материалов в электрическом и электронном оборудовании (RoHS). Просьба проверить на нашем Интернет-сайте факт соответствия самым последним требованиям Инструкции по ограничению использования некоторых вредных веществ и материалов в электрическом и электронном оборудовании (RoHS).

Распределительная рамка GigaBIX, AX102073

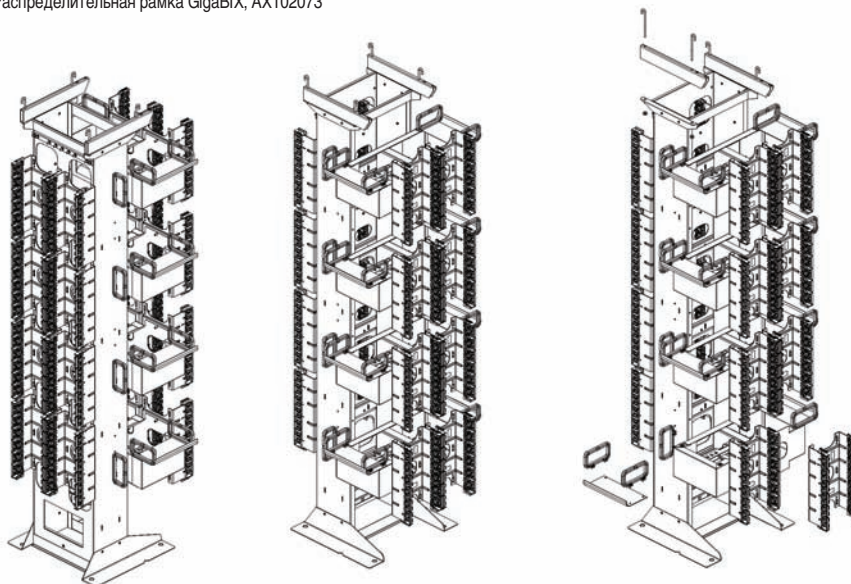

Система VIX для кросс-соединений

Распределительные кросс-модули, разветвительные кросс-модули и кросс-модули VIX с разъемами RJ

Распределительный кросс-модуль A0393146 QCBIХ1A4

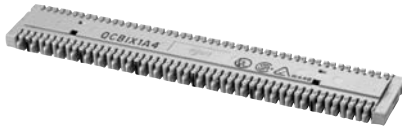

Разветвительный кросс-модуль A026827 группы QCBIХ5A



Кросс-модуль VIX с разъемом RJ, AX100798



Распределительный кросс-модуль VIX

Распределительный кросс-модуль VIX – это 25-парный кросс-модуль. Его симметричная конструкция позволяет монтировать кабели с одной стороны, и коммутационные перемычки или патч-корды VIX с другой. Каждый кросс-модуль VIX содержит 50 двусторонних врезных (IDC) зажимов для монтажа медных проводников без удаления изоляции, и разделители пар для облегчения вставки проводов с каждой стороны кросс-модуля.

Разветвительный кросс-модуль VIX

Разветвительный кросс-модуль VIX применяются для получения нескольких выходов из одного входа. По конструкции они идентичны распределительным кросс-модулям VIX, но врезные (IDC) зажимы соединены параллельно. Разветвительные кросс-модули VIX обычно используются в системах передачи голосовых сообщений.

Кросс-модуль QCBIХ2A содержит 24 набора параллельно соединенных зажимов, по 2 зажима в наборе. Они применяются там, где требуется удвоение.

Кросс-модуль QCBIХ5A содержит 10 наборов параллельно соединенных зажимов, по 5 зажимов в наборе. Они применяются для множественных соединений перемычками с одним и тем же элементом оборудования.

Кросс-модуль QCBIХ7A содержит 10 наборов параллельно соединенных зажимов, 4 набора по 2 зажима и шесть наборов по 7 зажимов. Он предназначен в основном для использования в телефонных системах с ключом типа 1A. Каждый кросс-модуль может принять до трех линий ключевого оборудования, и обслуживать до семи телефонных аппаратов на каждую линию.

Кросс-модуль VIX с разъемом RJ

Кросс-модули VIX с разъемами RJ предоставляют быстрый и гибкий способ управления коммутационными инсталляциями малых и средних размеров. Они изготовлены из кросс-модуля VIX, заранее разведенного на стандартные разъемы RJ. Кросс-модули обеспечивают подключение патч-кордов с передней стороны.

Кросс-модуль NXXCBMC6U содержит 6 8-контактных портов, и используется в основном в информационных приложениях. Его передаточные характеристики превосходят все стандартные требования категории 5е (при использовании с модульными кабелями PS5E в системах Belden IBDN 1200).

Кросс-модули типа QCBIХ36 используются в основном в голосовых приложениях. Кросс-модуль QCBIХ36D содержит 6 8-контактных портов. Разводка сделана по спецификациям USOC для 8-контактной схемы. Кросс-модуль QCBIХ36C содержит 8 6-контактных портов. Разводка сделана по спецификациям USOC для 6-контактной схемы. Кросс-модуль QCBIХ36B содержит 12 4-контактных портов. Разводка сделана по спецификациям USOC для 4-контактной схемы.

Описание	Номер изделия по каталогу продукции компании Belden
----------	---

Система VIX для кросс-соединений

Распределительный кросс-модуль	
Распределительный кросс-модуль VIX, с маркировкой для 5 пар	A026828
Кросс-модуль VIX, с маркировкой для 4 пар	A0393146
Разветвительный кросс-модуль	
Разветвительный кросс-модуль VIX, модель QCBIХ2A, 25 пар, 12 x 2 пары	A0269923
Разветвительный кросс-модуль VIX, модель QCBIХ5A, 25 пар, 5 x 5 пар	A026827
Разветвительный кросс-модуль VIX, модель QCBIХ7A, 25 пар, 2 x 2 пары + 3 x 7 пар	A0269925
Кросс-модуль VIX с разъемом RJ	
Кросс-модуль VIX с разъемами RJ, NXXCBMC6U, 6-портовый, PS5E, T568A/B	AX100798
Кросс-модуль VIX с разъемами RJ, QCBIХ36D, 6-портовый, 8-контактный USOC	A0341173
Кросс-модуль VIX с разъемами RJ, QCBIХ36C, 8-портовый, 6-контактный USOC	A0330864
Кросс-модуль VIX с разъемами RJ, QCBIХ36B, 12-портовый, 4-контактный USOC	A0330863

Эти изделия в настоящее время проверяются на предмет их соответствия требованиям норм Инструкции по ограничению использования некоторых веществ и материалов в электрическом и электронном оборудовании (RoHS).
 Просьба проверить на нашем Интернет-сайте факт соответствия самым последним требованиям Инструкции по ограничению использования некоторых вредных веществ и материалов в электрическом и электронном оборудовании (RoHS).

Система VIX для кросс-соединений

Рамы, крышки и аксессуары для организации кабелей

Рама VIX QMBIX12E, A0340836, 300 пар



Рама VIX QMBIX10C, A0284798, 50 пар



Рама QMBIX31A в A0277853, 50 пар, с блокировочной крышкой



Запираемая крышка A0285986 для 250-парной рамы



Крышка VIX, QMBIX10A, отдельный монтаж, блокировка



Распределительное кольцо A0270168



Рама VIX

Рамы VIX – основные элементы построения коммутационных систем. Они поддерживают кросс-модули VIX (распределительные, умножительные, и кросс-модули с разъемами RJ). Эти 300- и 250-парные рамы можно крепить на стене или на распределительных рамах VIX. Специальные элементы конструкции позволяют сцеплять рамы между собой для построения больших коммутационных инсталляций.

50-парная рама VIX обычно применяется в коммутационных системах небольшого размера. Предлагается также версия 50-парной рамы с крышкой. Она может применяться там, где важна безопасность и/или защита от пыли.

Крышка VIX

Крышки VIX устанавливаются для защиты коммутационных инсталляций. Они предлагаются в двух размерах - для 300-парной рамы QMBIX12E, либо для 250-парной рамы QMBIX10A. Запираемые крышки изготовлены из прозрачной пластмассы для облегчения визуальной проверки. Выпускаются также две крышки (запираемая и незапираемая) для применения только с отдельно стоящими 250-парными QMBIX10A рамами. У каждой есть по четыре кабельных входа, по одному в каждом углу.

Распределительное кольцо

Распределительное кольцо применяют в вертикальных инсталляциях для организации канала для перемычек, патч-кордов и кабелей. Кольцо крепят на рамы QMBIX12E или QMBIX10A.

Описание	Номер изделия по каталогу продукции компании Belden
Система VIX для кросс-соединений	
Рама VIX	
Рама VIX, модель QMBIX12E (300 пар)	A0340836
Рама VIX, модель QMBIX10A (250 пар)	A0270164
Рама VIX, модель QMBIX10C (50 пар)	A0284798
Рама VIX с крышкой	
Рама VIX с запираемой крышкой, 50-парная	A0277853
Рама VIX с защелкиваемой крышкой, 50-парная	A0277854
Запираемая крышка VIX	
Запираемая крышка VIX для рамы QMBIX12E (300-парной)	A0340838
Запираемая крышка VIX для рамы QMBIX10A (250-парной)	A0285986
Крышка VIX	
Крышка VIX для рамы QMBIX10A, для отдельной инсталляции, запираемая	A0276396
Крышка VIX для рамы QMBIX10A, для отдельной инсталляции, незапираемая	A0276394
Распределительное кольцо	
Распределительное кольцо	A0270168

Эти изделия в настоящее время проверяются на предмет их соответствия требованиям норм Инструкции по ограничению использования некоторых веществ и материалов в электрическом и электронном оборудовании (RoHS). Просьба проверить на нашем Интернет-сайте факт соответствия самым последним требованиям Инструкции по ограничению использования некоторых вредных веществ и материалов в электрическом и электронном оборудовании (RoHS).

Система типа VIX для кросс-соединений

Распределительные рамы VIX, универсальная система VIX-PAC и магистральные коммутационно-контрольные блоки VIX

Рама VIX, A0340837



Распределительная рама VIX

Распределительные рамы VIX представляют собой компактный блок для выполнения крупных кросс-соединений. Рама VIX модели QFBIX24E может содержать до 16 блоков типа QMBIX12E на 300 пар, восемь с вертикальной стороны и восемь с горизонтальной. Рабочая емкость рамы модели QFBIX24E для системы типа VIX – 4800 пар. Рама модели QFBIX24A может содержать до 16 блоков типа QMBIX10A на 250 пар, восемь с вертикальной стороны и восемь с горизонтальной. Рабочая емкость рамы модели QFBIX24A для системы типа VIX – 4000 пар.

Комплект VIX состоит из восьми кабельных лотков и восьми распределительных колец плюс соответствующее оборудование для монтажа. Один комплект аксессуаров требуется для поддержки проводов кросс-соединений по бокам полок в случае выполнения однорамочного монтажа или на концевых рамках при выполнении многорамочного монтажа.

Распределительные кольца – это пластиковые кольца, используемые для укладки и монтажа проводов кросс-соединений.

Универсальная система VIX-PAC

Универсальная система VIX-PAC предоставляет быстрый метод монтажа проводки для голосовых приложений. Устройство заранее разведено и проверено изготовителем, и легко устанавливается. Типичное применение этого устройства – в главном или промежуточном пункте коммутации. Устройство обеспечивает коммутацию до 250 пар. В комплект поставки входят также до десяти кросс-модулей QCBIХ1А и до десяти 50-контактных кросс-модулей telco. Также вы можете заказать корпус для системы типа VIX-PAC, изготовленный из огнестойкого пенополистирола, в котором можно разместить одну универсальную систему VIX-PAC. Корпус имеет крышку с защелкой и съемные панели для ввода кабелей сверху, снизу и по бокам.

Универсальная система VIX-PAC, A0321776, 10-10

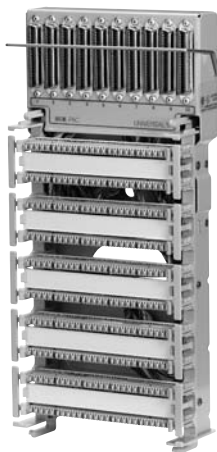

Магистральный коммутационно-контрольный блок VIX

Магистральный коммутационно-контрольный блок VIX предоставляет быстрый метод установки точек разграничения или тестовых точек на территории клиента. Устройство заранее разведено и проверено изготовителем, и легко инсталлируется. Типичные его применения – в системе ввода в здание или в главном пункте коммутации, где обычно находится точка разграничения между провайдером сети и оборудованием клиента.

Корпус для системы VIX-PAC, A0318897



Магистральный коммутационно-контрольный блок VIX, A0327326

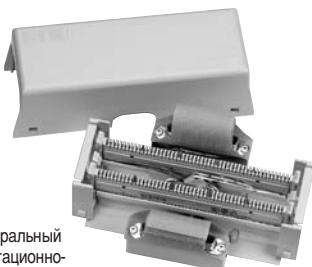

Описание	Номер изделия по каталогу продукции компании Belden
----------	---

Система VIX для кросс-соединений

Распределительная рама VIX

Распределительная рама VIX, 4800 пар (4 стеллажа для 16 рам, 300 пар)	A0340837
Распределительная рама VIX, 4000 пар (4 стеллажа для 16 рам, 250 пар)	A0275511

Аксессуары для распределительной рамы VIX

Аксессуары для распределительной рамы VIX, комплект для выполнения монтажных работ с концевой рамкой (4 полки)	A0275512*
Аксессуары для распределительной рамы VIX, распределительное кольцо	P0596540*

Универсальная система VIX-PAC

Универсальная система VIX-PAC, 10-8, 8 RJ21X гнездовых коннекторов к 8 QCBIХ1А	A0321775
Универсальная система VIX-PAC, 10-10, 10 RJ21X гнездовых коннекторов к 10 QCBIХ1А	A0321776

Корпус для системы VIX PAC

Защитный корпус для системы VIX-PAC, серый	A0318897
--	----------

Магистральный коммутационно-контрольный блок VIX

Магистральный коммутационно-контрольный блок VIX, 1 RJ21X гнездовой коннектор к 1 QCBIХ1А	A0327325
Магистральный коммутационно-контрольный блок VIX, 2 RJ21X гнездовых коннектора к 2 QCBIХ1А	A0327326

* Восемь распределительных колец поставляются как часть комплекта для выполнения монтажных работ на распределительной раме VIX. Дополнительные кабельные кольца можно заказать отдельно. Используйте по (1) комплекту для выполнения монтажных работ на концевой раме на каждый ряд рам.

Эти изделия в настоящее время проверяются на предмет их соответствия требованиям норм Инструкции по ограничению использования некоторых веществ и материалов в электрическом и электронном оборудовании (RoHS).

Просьба проверить на нашем Интернет-сайте факт соответствия самым последним требованиям Инструкции по ограничению использования некоторых вредных веществ и материалов в электрическом и электронном оборудовании (RoHS).

Система VIX для кросс-соединений

Коммутационные шнуры для системы VIX и провод для кроссового соединения B-Plus

Коммутационный шнур модели A0410494 VIX, VIX-BIX, 2 пары

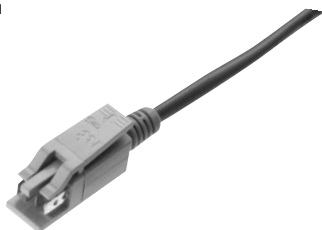

Коммутационный шнур, A0410469 VIX, VIX-BIX, 1 пара



Коммутационный провод B-Plus, 22208260



Коммутационные шнуры для VIX

Патч-корды VIX позволяют создавать высокоплотные соединения. Их установка и переключение не требуют специальных инструментов или обучения. Это делает установку и администрирование системы более экономичными. Разъемы патч-кордов VIX включаются прямо в кросс-модули QCBIХ1А/1А4.

Коммутационный провод B-Plus

Коммутационный провод B-Plus в основном используется между входными кабелями и аппаратурой станции в телекоммуникационных комнатах или в главном коммутационном пункте.

Коммутационный провод Z в основном используется для передачи голосовых данных, таких как коммутация оборудования УАТС к магистральному или горизонтальному распределительному кабелю.

Описание	Номер изделия по каталогу продукции компании Belden
----------	---

Система VIX для кросс-соединений

Коммутационный шнур VIX	
Коммутационный шнур VIX, VIX-BIX, 2 пары, 1.2 м (4 фут.)	A0410494
Коммутационный шнур VIX, VIX-BIX, 1 пара, 1.2 м (4 фут.)	A0410469
Коммутационный шнур VIX, VIX-BIX, 2 пары, 2.1 м (7 фут.)	A0410495
Коммутационный шнур VIX, VIX-BIX, 1 пара, 2.1 м (7 фут.)	A0410471
Коммутационный шнур VIX, VIX-BIX, 2 пары, 3.0 м (10 фут.)	A0410496
Коммутационный шнур VIX, VIX-BIX, 1 пара, 3.0 м (10 фут.)	A0410473
Коммутационный шнур VIX, VIX-BIX, 2 пары, 4.6 м (15 фут.)	A0410497
Коммутационный шнур VIX, VIX-BIX, 1 пара, 4.6 м (15 фут.)	A0410475
Коммутационный шнур VIX, VIX-BIX, 1 пара, 7.6 м (25 фут.)	A0410493

Сведения о 4-парных соединениях см. в разделе о коммутационных шнурах GigaVIX.

Коммутационный провод B-Plus	
Коммутационный провод B-Plus, 24 AWG, 1 пара, белый/черный, 305 м (1000 фут.), K-Carton	22208250
Коммутационный провод B-Plus, 24 AWG, 1 пара, белый/черный, 305 м (1000 фут.), катушка (S77)	22208253
Коммутационный провод B-Plus, 24 AWG, 2 пары, белый/черный/белый/оранжевый, 305 м (1,000 фут.), K-Carton	22208260
Коммутационный провод B-Plus, 24 AWG, 2 пары, белый/серый/белый/оранж., 305 м (1000 фут.), K-Carton	22208231
Коммутационный провод B-Plus, 24 AWG, 3 пары, белый/черный/белый/оранжевый/белый/серый, 152 м (500 фут.), K-Carton	22208265
Коммутационный провод B-Plus, 24 AWG, 3 пары, белый/черный/белый/оранж./белый/серый, 200 м, K-Carton	22208235
Коммутационный провод B-Plus, 24 AWG, 4 пары, белый/черный/белый/оранжевый/белый/серый/белый/коричневый, 152 м (500 фут.), K-Carton	22208270
Коммутационный провод Z	
Коммутационный провод Z, вид 24 AWG, 1 пара, черный/желтый, 300 м (984 фут.), катушка	22208010
Коммутационный провод Z, 24 AWG, 1 пара, черный/красный, 300 м (984 фут.), катушка	22208067

Эти изделия в настоящее время проверяются на предмет их соответствия требованиям норм Инструкции по ограничению использования некоторых веществ и материалов в электрическом и электронном оборудовании (RoHS). Просьба проверить на нашем Интернет-сайте факт соответствия самым последним требованиям Инструкции по ограничению использования некоторых вредных веществ и материалов в электрическом и электронном оборудовании (RoHS).

Система VIX для кросс-соединений

Инструмент для заделки кабеля VIX, тестеры, а также аксессуары и маркировочная полоса

Инструмент для заделки кабеля VIX A0270165

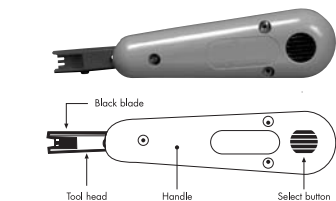

В положении
РЕЗАТЬ



В положении НЕ
РЕЗАТЬ NO



C0054642
Чехол для
инструмента



A0270166 VIX
Тестовый кабель



Маркировочная клипса
VIX A0270172



A0325493
Перемычка



P0660798 VIX
Пластмассовая
защитная
крышка VIX



Стяжки VIX,
C0039222

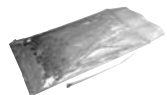

Наборы кронштейнов для
19-/23-дюйм стойки
(0.48 м/0.58 м)



A0270169 VIX
Маркировочная полоса

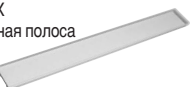

Инструмент для заделки кабеля VIX

Инструмент для заделки кабеля VIX это единственный инструмент, необходимый для терминирования кабелей, гибких проводников или навесных проводов в любой кросс-модуль GigaVIX или VIX. Инструмент для заделки кабеля VIX – это ручной инструмент ручной с пружинным приводным механизмом. Одно движение вперед установит провод во врезной (IDC) зажим VIX, и обрежет излишек провода. Подходит для монтажа одножильных медных проводников диаметром 22–26-AWG с пластиковой изоляцией. Отдельно можно заказать кожаный чехол для инструмента для заделки кабеля VIX.

Тестовый кабель VIX

Однопарный тестовый кабель VIX предназначен для облегчения тестирования. Присоединяется к зажимам распределительных кросс-модулей VIX или кросс-модулей VIX с разъемами RJ.

Дополнительные аксессуары для системы VIX

Маркировочная клипса VIX – это однопарный красный пластмассовый зажим для маркировки отдельного соединения в кроссовом оборудовании, требующего особого внимания при обслуживании.

Перемычка VIX применяется для соединения однопарных контактов двух кросс-модулей VIX.

Пластмассовая защитная крышка VIX надевается поверх смонтированных на кросс-модуле VIX проводов чтобы предотвратить их случайное выдергивание. Ее можно применять на любой стороне кросс-модуля VIX.

Этот набор кронштейнов для 19-дюйм (0.48 м) стойки служит для установки рамы VIX в 19-дюймовые стойки. В набор входят две крепежные планки, четыре винта для крепления планок, четыре винта для крепления рамы VIX, и руководство по установке.

Стяжки VIX используются для организации и крепления кабелей.

Маркировочная полоса VIX

Маркировочная полоса VIX подходит для всех рам и кросс-модулей VIX. Ее устанавливают между двух кросс-модулей, и на нее наклеивают этикетки VIX. Разделительные элементы сверху и снизу помогают наклеивать этикетки ровно. Полоса изготовлена из пожаростойкой пластмассы. (Этикетки описаны в разделе LabelFlex.)

Описание	Номер изделия по каталогу продукции компании Belden
Система VIX для кросс-соединений	
Инструменты для системы VIX	
Инструмент для заделки кабеля VIX	A0270165
Чехол для инструмента	C0054642
Тестовый кабель VIX	
Тестовый кабель VIX, 1 пара, 1/упак.	A0270166
Аксессуары VIX	
Маркировочная клипса VIX, 1 пара, красный, 50/упак.	A0270172
Перемычка VIX, 1 пара, серый, 50/упак.	A0325091
Перемычка VIX, 1 пара, белый, 50/упак.	A0325493
Защитная крышка VIX, 100/упак.	P0660798
Набор кронштейнов для 19-дюйм (0.48 м), 2 планки/упак.	A0352331
Набор кронштейнов для 23-дюйм стойки (0.58 м), 2 планки/упак.	NN00043
Кабельная стяжка VIX, 100/упак.	C0039222
Маркировочная полоса VIX	
Маркировочная полоса VIX, белая, 50/упак.	A0270169

Эти изделия в настоящее время проверяются на предмет их соответствия требованиям норм Инструкции по ограничению использования некоторых веществ и материалов в электрическом и электронном оборудовании (RoHS). Просьба проверить на нашем Интернет-сайте факт соответствия самым последним требованиям Инструкции по ограничению использования некоторых вредных веществ и материалов в электрическом и электронном оборудовании (RoHS).

Система 110 типа кросс-соединений

Наборы кроссового оборудования 110 типа, кросс-модули 110 типа, Настенная рама для кроссов 110 типа и кросс-панели

Набор кроссового оборудования 110 типа, 100-парный, AX100694

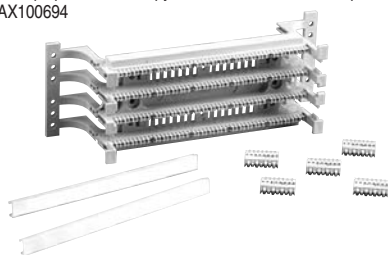

Набор кроссового оборудования 110 типа, 300-парный, AX100696

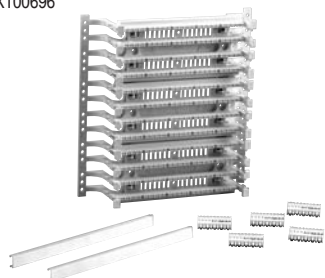

Модуль 110 типа, 110C4, 4-парный, AX100707



Модуль 110 типа, 110C4, 5-парный, AX100708

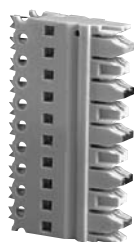

Настенная рама для кроссов 110 типа, 300-парная, AX100697

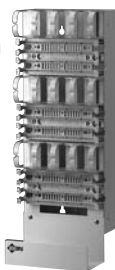

Кросс-панель, на 300 пар, AX100692

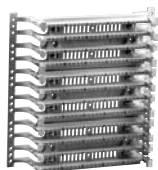

Кросс-панель, на 100 пар, AX100691



Монтажный набор кроссового оборудования 110 типа

Монтажные наборы кроссового оборудования 110 типа содержат все необходимое для монтажа кабелей в системах 110 типа. В набор входят: одна кросс-панель (на 100 или 300 пар) на подставке, модули (на 4 или 5 пар), маркировочные полосы и ярлычки.

Модули

Модули 110 типа – это модульные коннекторы, оснащенные двусторонними врезными (IDC) контактами, применяемые для монтажа одножильных медных проводов в пластиковой изоляции в кросс-панели 110 типа. Все модули имеют цветную маркировку, и предлагаются в 4- и 5-парных вариантах. Эти модули совместимы с другими коммутационными системами 110 типа.

Настенные рамы для кроссов 110 типа

Использование настенных рам для кроссов 110 типа упрощает планирование, организацию и монтаж настенных коммутационных систем. Рамы предлагаются в 300- и 900-парных конфигурациях, и являются прекрасным выбором для небольших инсталляций в телекоммуникационных комнатах. Они состоят из кросс-панелей и кабельных организационных лотков. В комплект входят все необходимые элементы для полного монтажа систем 110 типа с использованием 4- или 5-парных модулей.

Кросс-панель 110 типа

Кросс-панели 110 типа – это жесткие пластиковые конструкции из направляющих планок для поддержки и выравнивания проводов перед их монтажом в модулях 110 типа. Кросс-панели поставляются в 100-парном варианте (на подставке или без подставки) и в 300-парном варианте (на подставке). Кросс-панели 110 типа совместимы с проводами диаметром от 22 до 26 AWG, и вмещают 4- и 5-парные модули 110 типа. При их разработке особое внимание уделяли упрощению информационных кабельных инсталляций. Более глубокий канал и открытые щели позволяют подвести кабель ближе к точке оконцовки. Эти кросс-панели совместимы с другими коммутационными системами 110 типа.

Описание	Номер изделия по каталогу продукции компании Belden
Система 110 типа для кросс-соединений	
Набор для кроссового соединения 110 типа	
Набор кроссового оборудования 110 типа, 100-парный, с 4-парными модулями	AX100693
Набор кроссового оборудования 110 типа, 100-парный, с 5-парными модулями	AX100694
Набор кроссового оборудования 110 типа, 300-парный, с 4-парными модулями	AX100695
Набор кроссового оборудования 110 типа, 300-парный, с 5-парными модулями	AX100696
Модуль 110 типа	
Модуль 110 типа, 110C4, 4-парный	AX100707
Модуль 110 типа, 110C5, 5-парный	AX100708
Настенная рама для кроссов 110-ого типа	
Настенная рама для кроссов 110-ого типа, 300-парная, с 4-парными модулями	AX100697
Настенная рама для кроссов 110-ого типа, 300-парная, с 5-парными модулями	AX100698
Настенная рама для кроссов 110-ого типа, 900-парная, с 4-парными модулями	AX100699
Настенная рама для кроссов 110-ого типа, 900-парная, с 5-парными модулями	AX100700
Кросс-панель 110 типа	
Кросс-панель 110 типа, 100-парная, без подставки	AX100690
Кросс-панель 110 типа, 100-парная, на подставке	AX100691
Кросс-панель 110 типа, 300-парная, на подставке	AX100692

Система 110 типа для кросс-соединений имеется в продаже не во всех странах.

Эти изделия в настоящее время проверяются на предмет их соответствия требованиям норм Инструкции по ограничению использования некоторых веществ и материалов в электрическом и электронном оборудовании (RoHS). Просьба проверить на нашем Интернет-сайте факт соответствия самым последним требованиям Инструкции по ограничению использования некоторых вредных веществ и материалов в электрическом и электронном оборудовании (RoHS).

Система 110 типа для обеспечения кросс-соединений

Маркировочная полоса 110 типа и аксессуары для организации кабелей

Маркировочная полоса 110 типа AX100721



Маркировочная полоса 110 типа

Маркировочная полоса 110 типа подходит для всех кросс-панелей 110 типа. Она устанавливается между двумя рядами модулей, и на нее наклеивают этикетки. Полоса изготовлена из прозрачного пластика.

Кабельный организатор AX100705

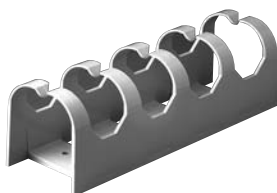

Аксессуары для организации кабелей в системе 110 типа

Кабельные организаторы используются для построения горизонтальных или вертикальных каналов для проводов и патч-кордов между кросс-панелями. Предлагаются на подставке либо без нее.

Организационные кольца применяются для организации коммутационных проводов и кабелей в кросс системах 110 типа. Их можно устанавливать прямо на стенку между колоннами кросс-панелей. Предлагаются в двух размерах.

Вертикальные настенные кабельные организаторы готовой сборки используются между настенными рамами для кроссов 110 типа. Они упрощают планирование и монтаж кроссового оборудования 110 типа. Предлагаются в двух размерах, для 300- и для 900-парных рам.

Кабельный организатор AX100706 на подставке

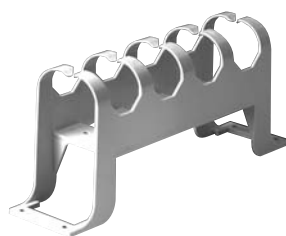

Организационное кольцо AX100703



Настенный кабельный организатор, 300-парный, AX10070



Описание	Номер изделия по каталогу продукции компании Belden
Система 110 типа для кросс-соединений	
Маркировочная планка для системы модели 110	
Маркировочная полоса 110 типа	AX100721
Аксессуары для организации кабелей в системе 110 типа	
Кабельный организатор, без подставки	AX100705
Кабельный организатор, на подставке	AX100706
Организационное кольцо, малое 144.8 мм (5.7")	AX100703
Организационное кольцо, большое 216 мм (8.5")	AX100704
Настенный кабельный организатор, 300-парный	AX100701
Настенный кабельный организатор, 900-парный	AX100702

Система 110 типа для кросс-соединений имеется в продаже не во всех странах.

Эти изделия в настоящее время проверяются на предмет их соответствия требованиям норм Инструкции по ограничению использования некоторых веществ и материалов в электрическом и электронном оборудовании (RoHS). Просьба проверить на нашем Интернет-сайте факт соответствия самым последним требованиям Инструкции по ограничению использования некоторых вредных веществ и материалов в электрическом и электронном оборудовании (RoHS).

Система 110 типа для кросс-соединений

Патч-корд 110 типа

Патч-корд PS5E 110 типа, 110-110, 4-парный, AX300001



Патч-корд PS5E 110 типа, 110-8MOD, 4-парный AX300010



Патч-корд PS5E 110 типа, 110-110, 2-парный, AX300013



Патч-корд 110 типа

Патч-корды 110 типа обеспечивают высокоплотные соединения в кросс системе 110 типа. Их переключения не требуют специальных инструментов или обучения. Это делает установку и обслуживание более экономичными. Патч-корды 110 типа поставляются в двух вариантах. Патч-корд 110-110 – для коммутации между аппаратными и распределительными кросс-модулями.

Патч-корд 110-8MOD – для подсоединения оборудования оснащенного 8-контактными разъемами напрямую к модулям типа 110C4/C5 в распределительном кросс-модуле. Патч-корды PS5E обладают всеми преимуществами категории 5е. Эти патч-корды совместимы с другими коммутационными системами 110 типа.

Коннектор для патч-корда 110 типа

Коннекторы для патч-кордов 110 типа предлагаются в 1-, 2- и 4-парных конфигурациях для самостоятельной сборки патч-кордов категории 5. Они применяются для оконцовки многожильных медных проводников диаметром 24 AWG в пластиковой изоляции.

Описание	Номер изделия по каталогу продукции компании Belden
----------	---

Система 110 типа для кросс-соединений

Соединительный шнур для системы модели 110	
Патч-корд 110 типа, PS5E 110-110, 4-парный, 1.2 м (4 фут.)	AX300001
Патч-корд 110 типа, PS5E 110-110, 4-парный, 1.8 м (6 фут.)	AX300002
Патч-корд 110 типа, PS5E 110-110, 4-парный, 2.4 м (8 фут.)	AX300025
Патч-корд 110 типа, PS5E 110-110, 4-парный, 3.0 м (10 фут.)	AX300026
Патч-корд 110 типа, PS5E 110-110, 4-парный, 6.1 м (20 фут.)	AX300027
Патч-корд 110 типа, PS5E 110-8MOD, 4-парный, T568A, 1.2 м (4 фут.)	AX300010
Патч-корд 110 типа, PS5E 110-8MOD, 4-парный, T568A, 1.8 м (6 фут.)	AX300009
Патч-корд 110 типа, PS5E 110-8MOD, 4-парный, T568A, 2.4 м (8 фут.)	AX300029
Патч-корд 110 типа, PS5E 110-8MOD, 4-парный, T568A, 3.0 м (10 фут.)	AX300030
Патч-корд 110 типа, PS5E 110-8MOD, 4-парный, T568A, 6.1 м (20 фут.)	AX300032
Патч-корд 110 типа, PS5E 110-8MOD, 4-парный, T568B, 1.2 м (4 фут.)	AX300008
Патч-корд 110 типа, PS5E 110-8MOD, 4-парный, T568B, 1.8 м (6 фут.)	AX300005
Патч-корд 110 типа, PS5E 110-8MOD, 4-парный, T568B, 2.4 м (8 фут.)	AX300011
Патч-корд 110 типа, PS5E 110-8MOD, 4-парный, T568B, 3.0 м (10 фут.)	AX300034
Патч-корд 110 типа, PS5E 110-8MOD, 4-парный, T568B, 6.1 м (20 фут.)	AX300017
Патч-корд 110 типа, 110-110, 2-парный, 1.2 м (4 фут.)	AX300013
Патч-корд 110 типа, 110-110, 2-парный, 1.8 м (6 фут.)	AX300014
Патч-корд 110 типа, 110-110, 2-парный, 2.4 м (8 фут.)	AX300015
Патч-корд 110 типа, 110-110, 2-парный, 3.0 м (10 фут.)	AX300037
Патч-корд 110 типа, 110-110, 2-парный, 6.1 м (20 фут.)	AX300038
Патч-корд 110 типа, 110-110, 1-парный, 0.6 м (2 фут.)	AX300039
Патч-корд 110 типа, 110-110, 1-парный, 1.2 м (4 фут.)	AX300006
Патч-корд 110 типа, 110-110, 1-парный, 1.8 м (6 фут.)	AX300007
Патч-корд 110 типа, 110-110, 1-парный, 2.4 м (8 фут.)	AX300012
Патч-корд 110 типа, 110-110, 1-парный, 3.0 м (10 фут.)	AX300021
Патч-корд 110 типа, 110-110, 1-парный, 6.1 м (20 фут.)	AX300040
Коннектор для патч-кордов 110 типа	
Коннектор для патч-кордов 110 типа, 4-парный	AX100711
Коннектор для патч-кордов 110 типа, 2-парный	AX100710
Коннектор для патч-кордов 110 типа, 1-парный	AX100709

Система 110 типа для кросс-соединений имеется в продаже не во всех странах. Существуют варианты исполнения с другими значениями длины; для получения более подробной информации просьба обращаться в отдел обслуживания покупателей.

Эти изделия в настоящее время проверяются на предмет их соответствия требованиям норм Инструкции по ограничению использования некоторых веществ и материалов в электрическом и электронном оборудовании (RoHS). Просьба проверить на нашем Интернет-сайте факт соответствия самым последним требованиям Инструкции по ограничению использования некоторых вредных веществ и материалов в электрическом и электронном оборудовании (RoHS).

Маркировка

Решение для автоматизированной маркировки LabelFlex

Этикетки LabelFlex для изделия типа AX101537

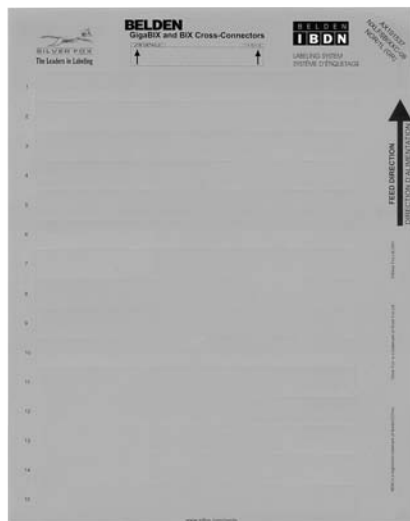

Решение для автоматизированной маркировки LabelFlex

Решение LabelFlex упрощает организацию и администрирование сети. С помощью маркировочной системы (программного обеспечения и различных типов маркировки) инсталлятор может быстро изготовить качественную маркировку для большинства продуктов Belden IBDN за малую долю того времени, что потребовали бы традиционные методы.

Система маркировки включает следующие продукты Belden IBDN:

- системы GigaBIX и BIX Cross-Connect
- кросс-модули BIX с разъемами RJ
- кроссовое оборудование 110 типа
- патч-панели GigaFlex PS6+
- патч-панели Flex
- розетки рабочего места
- серия лицевых панелей MediaFlex
- кабели, 4- и 25-парные
- патч-панели PS5E HD
- маркеры для кабеля

Описание	Номер изделия по каталогу продукции компании Belden
Этикетки для лицевых панелей MEDIAFLEX	
Миндалевые/серебристые, 30 этикеток/лист, 10 листов/упак.	AX101820
Белые, 30 этикеток/лист, 10 листов/упак.	AX101821
Этикетки для BIX и GIGABIX	
Серые, 15 этикеток/лист, 5 листов/упак.	AX101532
Белые, 15 этикеток/лист, 5 листов/упак.	AX101533
Оранжевые, 15 этикеток/лист, 5 листов/упак.	AX101534
Красные, 15 этикеток/лист, 5 листов/упак.	AX101535
Желтые, 15 этикеток/лист, 5 листов/упак.	AX101536
Зеленые, 15 этикеток/лист, 5 листов/упак.	AX101537
Синие, 15 этикеток/лист, 5 листов/упак.	AX101538
Пурпурные, 15 этикеток/лист, 5 листов/упак.	AX101539
Коричневые, 15 этикеток/лист, 5 листов/упак.	AX101540
Серебристые, 15 этикеток/лист, 5 листов/упак.	AX101541
Этикетки для кросс-модулей BIX с разъемами RJ	
Серые, 28 этикеток/лист, 5 листов/упак.	AX101542
Белые, 28 этикеток/лист, 5 листов/упак.	AX101543
Оранжевые, 28 этикеток/лист, 5 листов/упак.	AX101544
Красные, 28 этикеток/лист, 5 листов/упак.	AX101545
Желтые, 28 этикеток/лист, 5 листов/упак.	AX101546
Зеленые, 28 этикеток/лист, 5 листов/упак.	AX101547
Синие, 28 этикеток/лист, 5 листов/упак.	AX101548
Пурпурные, 28 этикеток/лист, 5 листов/упак.	AX101549
Коричневые, 28 этикеток/лист, 5 листов/упак.	AX101550
Серебристые, 28 этикеток/лист, 5 листов/упак.	AX101584
Этикетки для патч-панелей, розеток и кабелей	
Этикетки для патч-панелей Flex, белый, 28 этикеток/лист, 5 листов/пачку	AX101551
Этикетки лицевые панелей розеток рабочего места, белый, 80 этикеток/лист, 25 листов/пачку	AX101552
Этикетки для портов розеток рабочего места, белый, 450 этикеток/лист, 5 листов/пачку	AX101553
Этикетки для патч-панелей HD, белый, 18 этикеток/лист, 5 листов/пачку	AX101554
Этикетки для патч-панелей GigaFlex PS6+, белый, 28 этикеток/лист, 5 листов/пачку	AX101626
Этикетки для 4-парных кабелей, серый, 48 этикеток/лист, 25 листов/пачку	AX101555
Этикетки для 25-парных кабелей, белый, 24 этикеток/лист, 25 листов/пачку	AX101556
Этикетки для кроссового оборудования 110 типа	
Серые, 18 этикеток/лист, 5 листов/пачку	AX101557
Белые, 18 этикеток/лист, 5 листов/пачку	AX101558
Оранжевые, 18 этикеток/лист, 5 листов/пачку	AX101559
Красные, 18 этикеток/лист, 5 листов/пачку	AX101560
Желтые, 18 этикеток/лист, 5 листов/пачку	AX101561
Зеленые, 18 этикеток/лист, 5 листов/пачку	AX101562
Синие, 18 этикеток/лист, 5 листов/пачку	AX101563
Пурпурные, 18 этикеток/лист, 5 листов/пачку	AX101564
Коричневые, 18 этикеток/лист, 5 листов/пачку	AX101565
Этикетки для маркировочных полос	
Длина 80 мм (3.1"), белый, 32 этикетки/лист, 5 листов/пачку	AX101566
Длина 110 мм (4.4"), белый, 30 этикеток/лист, 5 листов/пачку	AX101567
Длина 190 мм (7.4"), белый, 19 этикеток/лист, 5 листов/пачку	AX101568
Программное обеспечение	
Автоматизированное программное обеспечение LabelFlex Advanced Software, 1 компакт-диск/упак.	AX101569

Система 110 для кросс-соединений имеется в продаже не во всех странах. Существуют варианты исполнения с другими значениями длины; для получения более подробной информации просьба обращаться в отдел обслуживания покупателей.

Эти изделия в настоящее время проверяются на предмет их соответствия требованиям норм Инструкции по ограничению использования некоторых веществ и материалов в электрическом и электронном оборудовании (RoHS). Просьба проверить на нашем Интернет-сайте факт соответствия самым последним требованиям Инструкции по ограничению использования некоторых вредных веществ и материалов в электрическом и электронном оборудовании (RoHS).

Патч-панели

Патч-панели GigaFlex PS6+ (категория 6)

Телепанель

Патч-панель GigaFlex PS6+, 2U, 48-портовая, черная, AX101613



Патч-панели GigaFlex PS6+

Патч-панель GigaFlex PS6+ – это полностью укомплектованная патч-панель на основе чёрных модулей GigaFlex PS6+. Модули принадлежат к расширенной категории 6 (Beyond Cat6), и по своим передаточным характеристикам значительно превосходят все стандартные требования категории 6. Все параметры – включая перекрестные и однонаправленные наводки (NEXT и FEXT), затухание и возвратные потери (return loss) – подобраны так, чтобы гарантировать ширину полосы пропускания до 300 МГц и скорость передачи данных до 4.8 Гб/с.

Описание	Номер изделия по каталогу продукции компании Belden
----------	---

Патч-панели

Патч-панели GigaFlex PS6+	
Патч-панель GigaFlex PS6+, 1U, 24-портовая, серая	AX101612
Патч-панель GigaFlex PS6+, 1U, 24-портовая, черная	AX101611
Патч-панель GigaFlex PS6+, 2U, 48-портовая, серая	AX101614
Патч-панель GigaFlex PS6+, 2U, 48-портовая, черная	AX101613

Эти изделия в настоящее время проверяются на предмет их соответствия требованиям норм Инструкции по ограничению использования некоторых веществ и материалов в электрическом и электронном оборудовании (RoHS). Просьба проверить на нашем Интернет-сайте факт соответствия самым последним требованиям Инструкции по ограничению использования некоторых вредных веществ и материалов в электрическом и электронном оборудовании (RoHS).

Телепанель типа E1005460, черная



Телепанель

50-портовая телепанель поставляется в виде легкой и функциональной конструкции с кабельным организатором кабельной направляющей, подготовленной к использованию кабельных хомутов Velcro. Все разъемы смонтированы как RJ45, что позволяет использовать обычные патч-корды. Панель поставляется в белом и черном цветах с нумерацией от 1 до 50. Монтаж осуществляется с помощью инструмента «KRONE».

Описание	Номер изделия по каталогу продукции компании Belden
----------	---

Телепанель

Телепанель, 1U, 50 портов, цвет черный	E1005460
--	----------

Эти изделия в настоящее время проверяются на предмет их соответствия требованиям норм Инструкции по ограничению использования некоторых веществ и материалов в электрическом и электронном оборудовании (RoHS). Просьба проверить на нашем Интернет-сайте факт соответствия самым последним требованиям Инструкции по ограничению использования некоторых вредных веществ и материалов в электрическом и электронном оборудовании (RoHS).

Патч-панели

Патч-панели PS5E HD, категории 5е, патч-панели PS5E BIX категории 5е, патч-панель Flex

Патч-панель Flex, 2U, 48-портовая, черная AX100465



Патч-панель PS5E HD, 2U, 48-портовая, AX100473



Патч-панель PS5E BIX, 2U, 24-портовая AX100506



Патч-панель Flex, 1U, 24-портовая, AX101456



Патч-панель PS5E HD

Универсальная серия патч-панелей PS5E HD включает множество изделий разных стилей, размеров и конфигураций. Патч-панели PS5E HD надежны и легки в установке. В них скомбинированы врезные и стандартные модульные разъемы. Предлагаются с врезными (IDC) контактами типа BIX либо 110 типа. Для упрощения администрирования кабельной системы, можно маркировать каждый порт патч-панели с помощью цветовой маркировочной системы (заказывается отдельно). Патч-панели PS5E обладают всеми преимуществами категории 5е.

Патч-панель PS5E BIX

Патч-панель PS5E BIX имеет среднюю плотность портов 24 порта на 2U пространства стойки. В таком варианте, установка и организация кабелей получаются легче чем в случае с высокоплотными патч-панелями. Патч-панели PS5E BIX надежны и легки в установке. В них скомбинированы врезные коннекторы и стандартные модульные разъемы. Патч-панели снабжены организаторами для кабельных пучков и для обеспечения правильного радиуса изгиба патч-кордов. Для упрощения администрирования кабельной системы, можно маркировать каждый порт патч-панели с помощью цветовой маркировочной системы (заказывается отдельно). Патч-панели PS5E BIX обладают всеми преимуществами категории 5е.

Патч-панель Flex

Патч-панели Flex предлагают гибкое и универсальное решение для инсталляций в стойки в телекоммуникационном помещении. Они легко конфигурируются на месте практически под любую задачу. Панели совместимы со всеми модулями GigaFlex, EZ-MDVO и MDVO Multimedia. Модули заказываются отдельно.

Описание	Номер изделия по каталогу продукции компании Belden
----------	---

Патч-панели

Патч-панель PS5E HD	
Патч-панель PS5E HD-BIX, 1U, 24-портовая, серая, T568A/B	AX100464
Патч-панель PS5E HD-BIX, 1U, 24-портовая, черная, T568A/B	AX100465
Патч-панель PS5E HD-BIX, 2U, 48-портовая, серая, T568A/B	AX100472
Патч-панель PS5E HD-BIX, 2U, 48-портовая, черная, T568A/B	AX100473
Патч-панель PS5E HD-110, 1U, 24-портовая, черная, T568B/A	AX100452
Патч-панель PS5E HD-110, 2U, 48-портовая, черная, T568B/A	AX100454

Коммутационная панель типа PS5E группы HD-110 имеется в продаже не во всех странах. Имеются и другие конфигурации; для получения более подробной информации следует обращаться в отдел обслуживания клиентов.

Патч-панель PS5E BIX	
Патч-панель PS5E BIX, 2U, 24-портовая, серая, T568A-ISDN	AX100505
Патч-панель PS5E BIX, 2U, 24-портовая, черная, T568A-ISDN	AX100506
Патч-панель Flex	
Патч-панель Flex, 1U, 24-портовая, серая	AX101571
Патч-панель Flex, 1U, 24-портовая, черная	AX101456
Патч-панель Flex, 2U, 48-портовая, серая	AX101573
Патч-панель Flex, 2U, 48-портовая, черная	AX101458

Эти изделия в настоящее время проверяются на предмет их соответствия требованиям норм Инструкции по ограничению использования некоторых веществ и материалов в электрическом и электронном оборудовании (RoHS). Просьба проверить на нашем Интернет-сайте факт соответствия самым последним требованиям Инструкции по ограничению использования некоторых вредных веществ и материалов в электрическом и электронном оборудовании (RoHS).

Розетки рабочего места

Модули GigaFlex PS6+ категории 6

Модуль GigaFlex PS6+ категории 6, AX101067

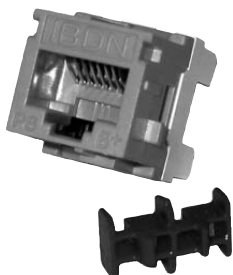

Модули GigaFlex PS6+ категории 6

Модуль GigaFlex PS6+ – это врезной UTP разъем, основанный на запатентованной технологии Encapsulated Lead Frame, которая обеспечивает долговременную надежность и очень стабильную пропускную способность. Модуль принадлежит к расширенной категории 6 (Beyond Cat6), и по своим характеристикам значительно превосходит все стандартные требования категории 6. Его параметры подобраны так, чтобы гарантировать ширину полосы пропускания до 300 МГц и скорость передачи данных до 4.8 Гб/с.

GigaFlex PS6+ – это наилучший выбор для монтажа UTP кабелей в серии розеток MediaFlex и Interface. Модуль можно использовать с разнообразными адаптерами и патч-панелями MDVO, и применять в практически любых конфигурациях розеток рабочего места, точек консолидации и телекоммуникационных помещений.

Имеется также тип Keystone для терминирования кабелей группы UTP в монтажное оборудование типа Keystone. Он легко вставляется в наборную патч-панель для установки в точках консолидации или в нестандартный многопользовательский устройстаф.

Модуль GigaFlex PS6+ выпускается также в Clipsal варианте, полностью совместимом с лицевыми панелями и элементами крепления типа Clipsal.

Описание	Номер изделия по каталогу продукции компании Belden	
	Тип MDVO	Тип Keystone

Розетки рабочего места

Модуль GigaFlex PS6+ категории 6		
T568A/B, серый	AX101063	AX101318
T568A/B, миндалевый	AX101064	AX101319
T568A/B, белый	AX101065	AX101320
T568A/B, черный	AX101066	AX101321
T568A/B, оранжевый	AX101067	AX101322
T568A/B, красный	AX101068	AX101323
T568A/B, желтый	AX101069	AX101324
T568A/B, зеленый	AX101070	AX101325
T568A/B, синий	AX101071	AX101326
T568A/B, пурпурный	AX101072	AX101327
T568A/B, коричневый	AX101073	AX101328
T568A/B, цвет слоновой кости	AX102563	–

Эти изделия в настоящее время проверяются на предмет их соответствия требованиям норм Инструкции по ограничению использования некоторых веществ и материалов в электрическом и электронном оборудовании (RoHS). Просьба проверить на нашем Интернет-сайте факт соответствия самым последним требованиям Инструкции по ограничению использования некоторых вредных веществ и материалов в электрическом и электронном оборудовании (RoHS).

Розетки рабочего места

Модули GigaFlex PS5E категории 5е

Модуль GigaFlex PS5E, AX101051



Модуль GigaFlex PS5E

Модуль GigaFlex PS5E – это врезной UTP разъем, основанный на запатентованной технологии Encapsulated Lead Frame, которая обеспечивает долговременную надежность и очень стабильную пропускную способность. По своим характеристикам модуль значительно превосходит все стандартные требования категории 5. Все параметры – включая перекрестные и однонаправленные наводки, затухание и возвратные потери – подобраны так, чтобы гарантировать ширину полосы пропускания до 160 МГц и скорость передачи данных до 1.2 Гб/с.

GigaFlex PS5E - это наилучший выбор для монтажа UTP кабелей в серии розеток MediaFlex и Interface. Модуль можно использовать с разнообразными адаптерами и патч-панелями MDVO, и применять в практически любых конфигурациях розеток рабочего места, точек консолидации и телекоммуникационных помещений.

Имеется также тип Keystone для терминирования кабелей группы UTP в монтажное оборудование типа Keystone. Он легко вставляется в наборную патч-панель для установки в точках консолидации или в нестандартные многопользовательские устройства.

Описание	Номер изделия по каталогу продукции компании Belden	
	Тип MDVO	Тип Keystone

Розетки рабочего места

Модуль GigaFlex PS5E		
T568A/B, серый	AX101044	AX101307
T568A/B, миндалевый	AX101045	AX101308
T568A/B, белый	AX101046	AX101309
T568A/B, черный	AX101047	AX101310
T568A/B, оранжевый	AX101048	AX101311
T568A/B, красный	AX101049	AX101312
T568A/B, желтый	AX101050	AX101313
T568A/B, зеленый	AX101051	AX101314
T568A/B, синий	AX101052	AX101315
T568A/B, пурпурный	AX101053	AX101316
T568A/B, коричневый	AX101054	AX101317
T568A/B, цвет слоновой кости	AX102564	-

Эти изделия в настоящее время проверяются на предмет их соответствия требованиям норм Инструкции по ограничению использования некоторых веществ и материалов в электрическом и электронном оборудовании (RoHS). Просьба проверить на нашем Интернет-сайте факт соответствия самым последним требованиям Инструкции по ограничению использования некоторых вредных веществ и материалов в электрическом и электронном оборудовании (RoHS).

Розетки рабочего места

Модули EZ-MDVO PS5E категории 5е

Модуль EZ-MDVO PS5E, AX100654

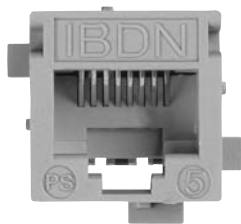

Модуль EZ-MDVO PS5E

Модуль EZ-MDVO изготовлен по запатентованной технологии Lead Frame и снабжен врезными контактами. Он обеспечивает надежное соединение, и по своим характеристикам превосходит стандартные требования категории 5е. Отличительная особенность модуля - его монтажная крышка. Она обеспечивает быстрый и простой монтаж простым нажатием, и в то же время хорошую оконцовку при каждом защелкивании. На крышку нанесены цветовые коды T568A/B для упрощения разводки проводов и ускорения процесса монтажа. Модуль EZ-MDVO можно использовать с разнообразными лицевыми панелями, адаптерами и настенными патч-панелями типов MediaFlex, Interface и MDVO, и применять в практически любых конфигурациях розеток рабочего места.

Имеется также тип Keystone для терминирования кабелей группы UTP в монтажное оборудование типа Keystone. Он легко вставляется в наборную патч-панель для установки в точках консолидации или в нестандартные многопользовательские устройства. Выпускаются также Clipsal и HPM варианты модуля, для установки с лицевыми панелями Clipsal и HPM.

Описание	Номер изделия по каталогу продукции компании Belden	
	Тип MDVO	Тип Keystone

Розетки рабочего места

Модуль EZ-MDVO PS5E		
С кодом T568A/B, серый	AX100645	AX100577
С кодом T568A/B, миндалевый	AX100646	AX100578
С кодом T568A/B, белый	AX100647	AX100579
С кодом T568A/B, черный	AX100648	AX100580
С кодом T568A/B, оранжевый	AX100649	AX100581
С кодом T568A/B, красный	AX100650	AX100582
С кодом T568A/B, желтый	AX100651	AX100583
С кодом T568A/B, зеленый	AX100652	AX100584
С кодом T568A/B, синий	AX100653	AX100585
С кодом T568A/B, пурпурный	AX100654	AX100586
С кодом T568A/B, коричневый	AX100655	AX100587

Эти изделия в настоящее время проверяются на предмет их соответствия требованиям норм Инструкции по ограничению использования некоторых веществ и материалов в электрическом и электронном оборудовании (RoHS). Просьба проверить на нашем Интернет-сайте факт соответствия самым последним требованиям Инструкции по ограничению использования некоторых вредных веществ и материалов в электрическом и электронном оборудовании (RoHS).

Розетки рабочего места

Вставки MediaFlex

Вставка MediaFlex типа MDVO, 2 порта, наклонная, AX101756

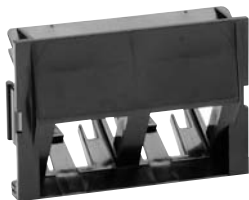

Вставка MediaFlex типа MDVO, 2 порта, ровная, AX101752

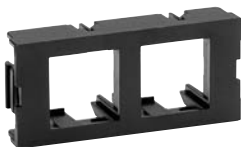

Вставка-заглушка MediaFlex, одинарная, AX101760



Вставка-заглушка MediaFlex, двойная AX101764



Вставка MediaFlex типа GigaFlex, 2 порта, AX101768



Вставка MediaFlex

Вставки MediaFlex обеспечивают оптимальную гибкость конфигурации мультимедийных розеток рабочего места для текущих и будущих сетевых потребностей. Вставки MediaFlex типов MDVO и GigaFlex и вставки-заглушки позволяют легко конфигурировать розетки. Все вставки устанавливаются в лицевые панели MediaFlex спереди, и легко вставляются и обслуживаются.

Вставки MediaFlex типа MDVO вмещают два порта, и выпускаются в плоской и наклонной версиях. Они совместимы со всеми модулями GigaFlex и MDVO (EZ-MDVO и Multimedia). Высота плоских вставок – 2 модуля, наклонных – 3 модуля. Соответственно, для полного заполнения одинарной лицевой панели MediaFlex потребуется три плоских или две наклонных вставки.

Вставки MediaFlex типа GigaFlex выпускаются в 2-портовой конфигурации, и подходят для модулей PS5E (категория 5е) и PS6+ (расширенная категория 6). Высота вставок – 2 модуля, поэтому полностью заполненная ими лицевая панель MediaFlex содержит 6 портов.

Вставки-заглушки MediaFlex используются для заполнения неиспользуемых мест в розетках рабочего места. Их размеры – 1 или 2 модуля.

Описание	Номер изделия по каталогу продукции компании Belden
----------	---

Розетки рабочего места

Вставка MediaFlex типа MDVO	Номер изделия по каталогу продукции компании Belden	
	Плоская	Угловая
2 порта, серая, пакет из 10 шт.	AX101749	AX101753
2 порта, миндалевая, пакет из 10 шт.	AX101750	AX101754
2 порта, электр. белый, пакет из 10 шт.	AX101751	AX101755
2 порта, черная, пакет из 10 шт.	AX101752	AX101756
2 порта, белая, пакет из 10 шт.	AX102612	AX102613
2 порта, цвет слоновой кости, пакет из 10 шт.	AX102572	AX102573
Вставка MediaFlex типа GigaFlex	PS6+	PS5E
2 порта, серая	AX101765	AX101769
2 порта, миндалевая	AX101766	AX101770
2 порта, электр. белый	AX101767	AX101771
2 порта, черная	AX101768	AX101772
2 портов, цвета слоновой кости	AX102574	AX102575
Вставка-заглушка MediaFlex	Одинарная	Двойная
Серая, пакет из 10 шт.	AX101757	AX101761
Миндалевая, пакет из 10 шт.	AX101758	AX101762
Электр. белый, пакет из 10 шт.	AX101759	AX101763
Черная, пакет из 10 шт.	AX101760	AX101764
Белая, пакет из 10 шт.	AX102614	AX102615
Цвет слоновой кости, пакет из 10 шт.	AX102576	AX102577

Эти изделия в настоящее время проверяются на предмет их соответствия требованиям норм Инструкции по ограничению использования некоторых веществ и материалов в электрическом и электронном оборудовании (RoHS). Просьба проверить на нашем Интернет-сайте факт соответствия самым последним требованиям Инструкции по ограничению использования некоторых вредных веществ и материалов в электрическом и электронном оборудовании (RoHS).

Розетки рабочего места

Лицевые панели и коробки для настенного монтажа

Лицевая панель, 2 порта, с модулями AX101431, 2 порта, здесь показано с модулями



Лицевая панель, 4 порта, с модулями, AX101438



Лицевая панель, 6 портов с модулями AX101441



Коробка для настенного монтажа Interface/MDVO AX101474



Лицевая панель, прямая

Лицевые панели отличаются одновременно гибкостью и простотой их использования при установке в рабочей зоне. Они предназначены для размещения модулей типа EZ-MDVO и GigaFlex UTP, а также любых мультимедийных модулей типа MDVO. Панели выпускаются в одинарной конфигурации, и могут содержать до 6 модулей. Для маркировки предусмотрены встроенные окошки. Панели устанавливаются на стандартных электрических коробках или креплениях для розеток с внутренним монтажом, либо на коробках Interface для настенного монтажа.

Коробка для настенного монтажа Interface/MDVO

Коробка для настенного монтажа Interface/MDVO применяется для настенного монтажа лицевых панелей Interface, а также прямых и наклонных лицевых панелей MDVO. Коробку можно установить на любой плоской поверхности, или прикрепить к стандартным электрическим коробкам или настенным креплениям с целью экономии места.

Описание	Номер изделия по каталогу продукции компании Belden
----------	---

Розетки рабочего места

Лицевая панель	
Прямая, 2 порта, серая	AX101431
Прямая, 2 порта, миндалевая	AX101432
Прямая, 2 порта, белая	AX101433
Прямая, 2 порта, черная	AX101434
Прямая, 2 порта, цвет слоновой кости	AX102582
Прямая, 4 порта, серая	AX101435
Прямая, 4 порта, миндалевая	AX101436
Прямая, 4 порта, белая	AX101437
Прямая, 4 порта, черная	AX101438
Прямая, 4 порта, цвет слоновой кости	AX102583
Прямая, 6 портов, серая	AX101439
Прямая, 6 портов, миндалевая	AX101440
Прямая, 6 портов, белая	AX101441
Прямая, 6 портов, черная	AX101442
Прямая, 6 портов, цвет слоновой кости	AX102584
Коробка для настенного монтажа Interface/MDVO	
Одинарная, серая	AX101474
Одинарная, миндалевая	AX101475
Одинарная, белая	AX101476
Одинарная, черная	AX101477
Одинарная, цвета слоновой кости	AX102589

Эти изделия в настоящее время проверяются на предмет их соответствия требованиям норм Инструкции по ограничению использования некоторых веществ и материалов в электрическом и электронном оборудовании (RoHS). Просьба проверить на нашем Интернет-сайте факт соответствия самым последним требованиям Инструкции по ограничению использования некоторых вредных веществ и материалов в электрическом и электронном оборудовании (RoHS).

Розетки рабочего места Адаптеры MDVO

Корпус двойной настенной розетки MDVO с боковыми входами, с модулями, A0645271



Адаптер MDVO 106 модели AX100311, 4-порта, здесь показан с модулями

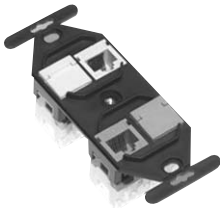

Адаптер MDVO Десо модели A0409654, здесь показан с модулями



Модульный аксессуарный адаптер типа MDVO модели AX100925, 4-порта, здесь показан с модулями



Адаптеры MDVO

Все адаптеры MDVO совместимы с модулями GigaFlex, EZ-MDVO и MDVO Multimedia.

Корпус двойной настенной розетки MDVO с боковыми входами можно легко установить на стене, панели модульной мебели, плинтусе или столбе линии передач. Его небольшой размер позволяет производить монтаж в местах где мало свободного пространства, например за рабочим столом.

Адаптеры MDVO 106 предназначены для установки с использованием стандартных лицевых панелей NEMA электрического типа, известных также как тип 106 или дуплексные настенные панели.

Адаптер MDVO Десо предназначен для установки на настенных панелях типа Decora.

Модульные мебельные адаптеры MDVO – идеальные адаптеры розеток для использования с открытой офисной мебелью. Их можно вставить в любое стандартное отверстие на предметах модульной мебели.

Описание	Номер изделия по каталогу продукции компании Belden
----------	---

Розетки рабочего места

Адаптеры типа MDVO	
Корпус двойной настенной розетки MDVO с боковыми входами, 2 порта, серая	A0645271
Корпус двойной настенной розетки MDVO с боковыми входами, 2 порта, миндалевая	A0645272
Корпус двойной настенной розетки MDVO с боковыми входами, 2 порта, белая	A0645273
Корпус двойной настенной розетки MDVO с боковыми входами, 2 порта, черная	A0645274
Корпус двойной настенной розетки MDVO с боковыми входами, 2 порта, цвет слоновой кости	AX102590
Адаптер MDVO 106, 2 порта, серый	AX100304
Адаптер MDVO 106, 2 порта, миндалевый	AX100305
Адаптер MDVO 106, 2 порта, белый	AX100306
Адаптер MDVO 106, 2 порта, черный	AX100307
Адаптер MDVO 106, 2 порта, цвет слоновой кости	AX102591
Адаптер MDVO 106, 4 порта, серый	AX100308
Адаптер MDVO 106, 4 порта, миндалевый	AX100309
Адаптер MDVO 106, 4 порта, белый	AX100310
Адаптер MDVO 106, 4 порта, черный	AX100311
Адаптер MDVO 106, 4 порта, цвет слоновой кости	AX102592
Адаптер MDVO Десо, 3 порта, серый	A0409651
Адаптер MDVO Десо, 3 порта, миндалевый	A0409652
Адаптер MDVO Десо, 3 порта, белый	A0409653
Адаптер MDVO Десо, 3 порта, черный	A0409654
Адаптер MDVO Десо, 3 порта, цвет слоновой кости	AX102593
Модульный аксессуарный адаптер типа MDVO, 3 порта, серый	A0407071
Модульный аксессуарный адаптер типа MDVO, 3 порта, миндалевый	A0407072
Модульный аксессуарный адаптер типа MDVO, 3 порта, белый	A0407073
Модульный аксессуарный адаптер типа MDVO, 3 порта, черный	A0407074
Модульный аксессуарный адаптер типа MDVO, 3 порта, цвета слоновой кости	AX102648
Модульный аксессуарный адаптер типа MDVO, 4 порта, серый	AX100925
Модульный аксессуарный адаптер типа MDVO, 4 порта, миндалевый	AX100926
Модульный аксессуарный адаптер типа MDVO, 4 порта, белый	AX100927
Модульный аксессуарный адаптер типа MDVO, 4 порта, черный	AX100928
Модульный аксессуарный адаптер типа MDVO, 4 порта, цвета слоновой кости	AX102594

Эти изделия в настоящее время проверяются на предмет их соответствия требованиям норм Инструкции по ограничению использования некоторых веществ и материалов в электрическом и электронном оборудовании (RoHS). Просьба проверить на нашем Интернет-сайте факт соответствия самым последним требованиям Инструкции по ограничению использования некоторых вредных веществ и материалов в электрическом и электронном оборудовании (RoHS).

Розетки рабочего места

Лицевые панели и вставки европейского стандарта

Лицевые панели модели AX101372-73 европейского стандарта "6С" и вставки модели AX101377-75-76 европейского стандарта "6С"

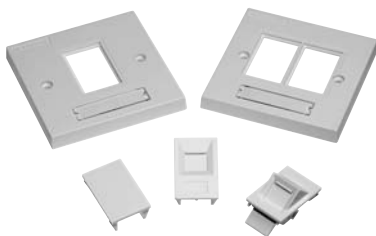

Лицевые панели французского стандарта AX101413-14

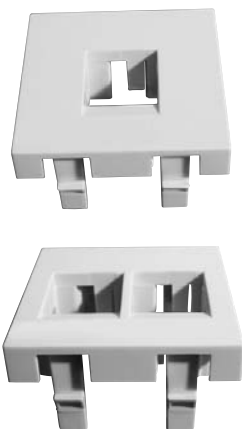

Лицевые панели французского стандарта AX101415-16

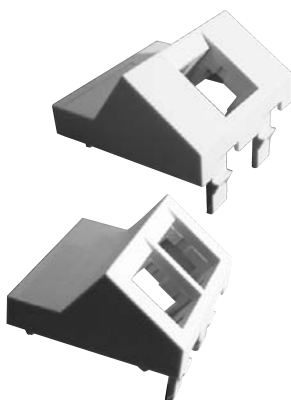

Лицевая панель европейского стандарта "6С"

Лицевые панели и вставки европейского стандарта "6С" предназначены для размещения модулей серий GigaFlex и EZ-MDVO UTP.

Они оснащены шторками для защиты модуля от пыли и других загрязнений.

Лицевая панель французского стандарта

Лицевые панели французского стандарта предназначены для размещения модулей серий EZ-MDVO и GigaFlex UTP, а также любых мультимедийных модулей типа MDVO. Лицевые панели можно прикрепить к стандартным коробкам с размерами (45 мм x 45 мм) или настенному оборудованию в случае прямого монтажа.

Описание	Номер изделия по каталогу продукции компании Belden
Розетки рабочего места	
Лицевая панель европейского типа 6С	
Лицевая панель европейского стандарта "6С", одинарная, с одним отверстием, белая	AX101372
Лицевая панель европейского стандарта "6С", одинарная, с двумя отверстиями, белая	AX101373
Лицевая панель европейского стандарта "6С", двойная, с четырьмя отверстиями, белая	AX101374
Вставка со шторками для лицевой панели европейского стандарта "6С", 1 порт, плоская, белая	AX101375
Вставка со шторками для лицевой панели европейского стандарта "6С", 1 порт, наклонная, белая	AX101376
Пустая вставка европейского стандарта "6С", белая	AX101377
Лицевая панель французского стандарта	
1 порта, прямая, белая	AX101413
2 порта, прямая, белая	AX101414
1 порта, угловая, белая	AX101415
2 порта, угловая, белая	AX101416

Эти изделия в настоящее время проверяются на предмет их соответствия требованиям норм Инструкции по ограничению использования некоторых веществ и материалов в электрическом и электронном оборудовании (RoHS). Просьба проверить на нашем Интернет-сайте факт соответствия самым последним требованиям Инструкции по ограничению использования некоторых вредных веществ и материалов в электрическом и электронном оборудовании (RoHS).

Розетки рабочего места

Мультимедийные выходные коробки типа MDVO, многопользовательские выходные коробки и многопользовательские планки адаптеров

Мультимедийная коробка MDVO A0643205, здесь показана в терминированном виде

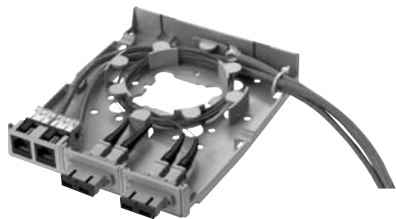

Многопользовательская коробка AX100222, с модулями



Вставка для адаптеров MDVO AX100223, 12 портов



Мультимедийная коробка MDVO

Мультимедийная коробка MDVO – универсальное изделие для мультимедийных инсталляций. Кабельные организаторы помогают соблюдать радиус изгиба кабеля. Плоская конструкция с боковыми входами лучше защищает патч-корды. Коробка вмещает до шести модулей EZ-MDVO, GigaFlex или MDVO Multimedia Modules, или до трех адаптеров SC Duplex. Ее можно устанавливать прямо на стене, либо в коммутационных боксах. В комплект поставки включены три вставки для модулей SC Duplex и три адаптера MDVO.

Многопользовательская коробка

В многопользовательской коробке может быть размещено до 24 разъемов любого типа – UTP, волоконных или коаксиальных. Она идеально подходит для многопользовательского коммуникационного узла. Ее можно использовать как высокоплотную мультимедийную телекоммуникационную розетку, или применять как настенную патч-панель в ограниченных пространствах, например небольших комнатах или шкафах.

Вставка для адаптеров

12-портовые вставки применяются в многопользовательских модульных коробках для монтажа различных модулей. Они выпускаются для модулей MDVO и PS5E HD (BIX или 110). В коробке можно разместить до двух вставок.

Описание	Номер изделия по каталогу продукции компании Belden
Розетки рабочего места	
Мультимедийная коробка MDVO	
6 портов, серая	A0643205
6 портов, миндалевая	A0643206
6 портов, белая	A0643207
6 портов, черная	A0643208
6 портов, цвета слоновой кости	AX102595
Многопользовательская коробка	
24 порта, серая	AX100219
24 порта, миндалевая	AX100220
24 порта, белая	AX100221
24 порта, черная	AX100222
Вставки для адаптеров	
Вставка для адаптеров MDVO, 12 портов, пустая, черная	AX100223
Вставка для PS5E HD-BIX, универсальная разводка 12-портовая, T568A/B	AX100224
Вставка для PS5E HD-110, универсальная разводка 12-портовая, T568B/A	AX100494

Эти изделия в настоящее время проверяются на предмет их соответствия требованиям норм Инструкции по ограничению использования некоторых веществ и материалов в электрическом и электронном оборудовании (RoHS). Просьба проверить на нашем Интернет-сайте факт соответствия самым последним требованиям Инструкции по ограничению использования некоторых вредных веществ и материалов в электрическом и электронном оборудовании (RoHS).

Розетки рабочего места

Мультимедийные модули MDVO

Модуль MDVO для волоконно-оптических адаптеров SC A0407005



Адаптер SC duplex, многомодовый A0649254



ST-совместимый волоконный модуль типа MDVO, A0407010



Волоконный модуль типа MDVO, серия MTRJ, модель AX101467



Коаксиальный модуль типа BNC, модель A0406997, тип MDVO



Коаксиальный модуль Video F типа MDVO, модель A0406999

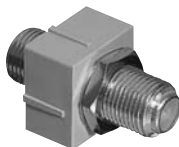

Мультимедийный модуль MDVO

Модули MDVO Multimedia предназначены для аудио/видео и волоконно-оптических применений. Волоконно-оптические модули выпускаются для LC Duplex, SC Simplex, ST-совместимого многомодового, и для одно- и многомодовых MT-RJ волоконно-оптических адаптеров. Адаптер SC Duplex - это волоконный рукав с фланцами, устанавливаемый с помощью рамки (включена в комплект модульной коробки MDVO Multimedia). Аудио/видео модули выпускаются для SVHS, RCA, BNC и Video F соединений.

Описание	Номер изделия по каталогу продукции компании Belden				
	Серый	Миндальный	Белый	Черный	Цвет слоновой кости

Розетки рабочего места

Мультимедийный модуль MDVO					
LC Duplex, многомодовый	AX102209	AX102210	AX102211	AX102619	-
LC Duplex, одномодовый	AX102213	AX102214	AX102215	AX102216	-
SC Simplex, многомодовый	A0407003	A0407004	A0407005	A0407006	AX102596
Адаптер SC duplex, многомодовый	-	A0649254	-	-	-
ST-совместимый, многомодовый	A0407007	A0407008	A0407009	A0407010	AX102597
MT-RJ, многомодовый	-	AX101467	-	-	-
MT-RJ, одномодовый, синий	-	AX101466	-	-	-

Описание	Номер изделия по каталогу продукции компании Belden				
	Серый держатель	Миндалевый держатель	Белый держатель	Черный держатель	Держатель цвета слоновой кости
Коаксиальный, BNC	A0406995	A0406996	A0406997	A0406998	AX102598
Коаксиальный, Video F	A0406999	A0407000	A0407001	A0407002	AX102599
RCA, сквозное соединение, белая вставка	AX101823	AX101824	AX101825	AX101826	AX102601
RCA, сквозное соединение, желтая вставка	AX101827	AX101828	AX101829	AX101830	AX102602
RCA, сквозное соединение, красная вставка	AX101831	AX101832	AX101833	AX101834	AX102603
RCA, сквозное соединение, черная вставка	AX101835	AX101836	AX101837	AX101838	AX102604
SVHS, сквозное соединение	AX101839	AX101840	AX101841	AX101842	AX102605
3.5 мм, стерео	AX102624	AX102625	AX102626	AX102627	AX102628

Имеются также нестандартные мультимедийные соединительные элементы; для получения более подробной информации следует обращаться в отдел обслуживания клиентов.

Эти изделия в настоящее время проверяются на предмет их соответствия требованиям норм Инструкции по ограничению использования некоторых веществ и материалов в электрическом и электронном оборудовании (RoHS).

Просьба проверить на нашем Интернет-сайте факт соответствия самым последним требованиям Инструкции по ограничению использования некоторых вредных веществ и материалов в электрическом и электронном оборудовании (RoHS).

Розетки рабочего места Аксессуары для розеток

Вставка-заглушка MDVO A0405538



Цветная рамка AX102022

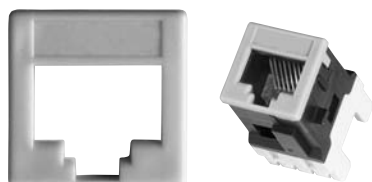

Идентификационный цветной маркер, AX100196



Эти изделия в настоящее время проверяются на предмет их соответствия требованиям норм Инструкции по ограничению использования некоторых веществ и материалов в электрическом и электронном оборудовании (RoHS). Просьба проверить на нашем Интернет-сайте факт соответствия самым последним требованиям Инструкции по ограничению использования некоторых вредных веществ и материалов в электрическом и электронном оборудовании (RoHS).

Вставка-заглушка MDVO

Заглушку MDVO можно использовать для заполнения неиспользуемых портов в любых розетках MediaFlex, панелях Interface, лицевых панелях, адаптерах или коробках MDVO.

Цветная рамка

Цветные рамки – это пластмассовые вставки для цветовой маркировки модулей GigaFlex и EZ-MDVO. Такая маркировка особенно полезна для ситуаций, где возможны изменения назначения портов или где цветовая идентификация критична (например, разделенная на сегменты сеть с разными уровнями информационной безопасности). Они также способствуют упрощению управления кабельной инфраструктурой, так как для выполнения перемещений, добавлений и изменений (MAC) используется только один цвет модуля.

Идентификационная цветная накладка с защитной шторкой

Идентификационные цветные наклейки с защитной шторкой вставляются поверх модулей GigaFlex и EZ-MDVO. Выпускаются без маркировки или с пометками “данные” и “голос”. Широкий ассортимент из 11 цветов поможет в идентификации, и будет хорошо смотреться в обстановке современного офиса. Гибкая идентификационная цветная накладка также защищает разъем от засорения, когда тот не используется.

Описание	Номер изделия по каталогу продукции компании Belden
----------	---

Розетки для рабочего места

Вставка-заглушка MDVO	
Серый	A0405536
Миндальный	A0405537
Белый	A0405538
Черный	A0405539
Белый электрик	AX102607
Цвет слоновой кости	AX102600
Цветная рамка	
Серый	AX102014
Миндальный	AX102015
Белый	AX102016
Черный	AX102017
Оранжевое	AX102018
Красный	AX102019
Желтый	AX102020
Зеленый	AX102021
Синий	AX102022
Пурпурный	AX102023
Коричневый	AX102024
Цвет слоновой кости	AX102606

Описание	Номер изделия по каталогу продукции компании Belden		
	Без маркировки	Данные	Голос

Идентификационная цветная накладка с защитной шторкой			
Серый	AX100182	AX100193	AX100204
Миндальный	AX100183	AX100194	AX100205
Белый	AX100184	AX100195	AX100206
Черный	AX100185	AX100196	AX100207
Оранжевое	AX100186	AX100197	AX100208
Красный	AX100187	AX100198	AX100209
Желтый	AX100188	AX100199	AX100210
Зеленый	AX100189	AX100200	AX100211
Синий	AX100190	AX100201	AX100212
Пурпурный	AX100191	AX100202	AX100213
Коричневый	AX100192	AX100203	AX100214

Розетки рабочего места Инструменты

Инструмент для заделки кабеля GigaFlex AX100749



Инструмент для разделки кабеля со спаянными парами, 1797B



Площадка для заделки кабеля AX101852

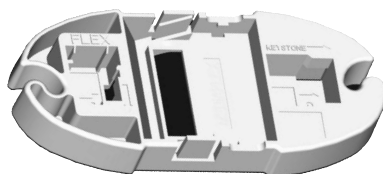

Инструмент для изъятия вставок AX101185



Инструмент для заделки кабеля GigaFlex

Инструмент для заделки кабеля GigaFlex – этот безударный, активируемый пружиной, ручной инструмент используют для монтажа кабелей, пigtэйлов и коммутационных проводов на любом модуле GigaFlex или коннекторе 110 типа. Одним движением вперед провод устанавливается в IDC зажим и отрезаются излишки. Подходит для заделки одножильных медных проводников диаметром 22, 24 и 26 AWG с пластиковой изоляцией.

Инструмент для разделки кабеля со спаянными парами

Инструмент для разделки кабеля со спаянными парами облегчает и ускоряет подготовку кабеля к оконцовке. Он имеет специальные элементы для разделения спаянных пар. Это идеальный выбор для кабелей Belden IBDN типов DataTwist® 350, MediaTwist®, и DataTwist® 600e. Инструмент можно использовать и для подготовки несаянных пар.

Площадка для заделки кабеля

Площадка для заделки кабеля – это держатель эргономической конструкции для обеспечения стабильности модуля GigaFlex в процессе оконцовки. Площадка снабжена карманами с запорными элементами, которые удерживают модули GigaFlex типов MDVO или Keystone или вставки MediaFlex во время расположения пары и оконцовки провода. С каждой стороны площадки есть держатели кабеля. Плоская нижняя поверхность площадки тоже обеспечивает стабильность. Инструмент изготовлен из прочного пластика, и достаточно компактен для легкого использования и переноски.

Инструмент для изъятия вставок

Инструмент для изъятия вставок очень удобен для обслуживания розеток MediaFlex и Interface. Его загнутый конец облегчает изъятие вставок MediaFlex, особенно из наклонных лицевых панелей. Инструмент также полезен для удаления модулей GigaFlex из различного крепежного оборудования, и для снятия защитной крышки при пере-оконцовке этих модулей.

Описание	Номер изделия по каталогу продукции компании Belden
Розетки рабочего места	
Инструменты	
Инструмент для заделки кабеля GigaFlex	AX100749
Инструмент для разделки кабеля со спаянными парами	1797B
Площадка для заделки кабеля	AX101852
Инструмент для изъятия вставок	AX101185

Эти изделия в настоящее время проверяются на предмет их соответствия требованиям норм Инструкции по ограничению использования некоторых веществ и материалов в электрическом и электронном оборудовании (RoHS). Просьба проверить на нашем Интернет-сайте факт соответствия самым последним требованиям Инструкции по ограничению использования некоторых вредных веществ и материалов в электрическом и электронном оборудовании (RoHS).

Патч-корды

Патч-корды для систем Belden IBDN 4800LX и 2400, расширенная категория 6

Патч-корд GigaFlex PS6+ AX350061



Модульный шнур типа GigaFlex PS6+

Патч-корды GigaFlex PS6+ – это 4-парные, 23 AWG UTP патч-корды для использования в системах Belden IBDN 2400 и 4800LX, с шириной канала 250 МГц и 300 МГц, соответственно. Они обеспечивают качество разъемных контактов, превышающее стандарт категории 6.

Благодаря своей запатентованной конструкции с малой занимаемой площадью, они совместимы с любыми высокоплотными концентраторами, оснащенными гнездовыми разъемами RJ45.

Описание	Номер изделия по каталогу продукции компании Belden					
	Синий	Белый	Серый	Зеленый	Красный	Желтый

Belden IBDN System 2400, патч-корды

Патч-корд GigaFlex PS6+, LSNH, 4 пары, однопроволочный, 23 AWG, T568B - T568B						
0.5 м (1.6 фут.)	AX102356	AX102350	AX102392	AX102544	AX102550	AX102556
1.0 м (3.3 фут.)	AX102357	AX102351	AX102393	AX102545	AX102551	AX102557
2.0 м (6.5 фут.)	AX102358	AX102352	AX102394	AX102546	AX102552	AX102558
3.0 м (10 фут.)	AX102359	AX102353	AX102395	AX102547	AX102553	AX102559
5.0 м (16.4 фут.)	AX102360	AX102354	AX102396	AX102548	AX102554	AX102560
10.0 м (33 фут.)	AX102361	AX102355	AX102397	AX102549	AX102555	AX102561

Описание	Номер изделия по каталогу продукции компании Belden		
	Пурпурный	Белый	Серый

Belden IBDN System 2400, патч-корды

Патч-корд GigaFlex PS6+, LSNH, 4 пары, однопроволочный, 23 AWG, T568B - T568B			
6 м (20 фут.)		AC301311	-
10 м (33 фут.)		AC300656	-
15 м (50 фут.)		AC301215	AC301325

Эти изделия в настоящее время проверяются на предмет их соответствия требованиям норм Инструкции по ограничению использования некоторых веществ и материалов в электрическом и электронном оборудовании (RoHS). Просьба проверить на нашем Интернет-сайте факт соответствия самым последним требованиям Инструкции по ограничению использования некоторых вредных веществ и материалов в электрическом и электронном оборудовании (RoHS).

Патч-корды

Патч-корды для систем Belden IBDN 4800LX и 2400, расширенная категория 6

Патч-корд GigaFlex PS6+ AX350061



Модульный шнур типа GigaFlex PS6+

Патч-корды GigaFlex PS6+ – это 4-парные, 23 AWG UTP патч-корды для использования в системах Belden IBDN 2400 и 4800LX, с шириной канала 250 МГц и 300 МГц, соответственно. Они обеспечивают качество разъемных контактов, превышающее стандарт категории 6.

Благодаря своей запатентованной конструкции с малой занимаемой площадью, они совместимы с любыми высокоплотными концентраторами, оснащенными гнездовыми разъемами RJ45.

Описание	Номер изделия по каталогу продукции компании Belden					
	Синий	Белый	Серый	Зеленый	Красный	Желтый

Патч-корды

Патч-корды GigaFlex PS6+, CMR, 4 пары, однопроволочный, 23 AWG, T568A - T568A						
0.6 м (2 фут.)	AX350037	AX350043	AX350049	AX350055	AX350061	AX350067
1.2 м (4 фут.)	AX350038	AX350044	AX350050	AX350056	AX350062	AX350068
2.1 м (7 фут.)	AX350039	AX350045	AX350051	AX350057	AX350063	AX350069
3.0 м (10 фут.)	AX350040	AX350046	AX350052	AX350058	AX350064	AX350070
4.6 м (15 фут.)	AX350041	AX350047	AX350053	AX350059	AX350065	AX350071
7.6 м (25 фут.)	AX350042	AX350048	AX350054	AX350060	AX350066	AX350072
CMR, 4 пары, однопроволочный, 23 AWG, T568A/B - открытый						
4.6 м (15 фут.)	-	-	AX350160	-	-	-
7.6 м (25 фут.)	-	-	AX350161	-	-	-
10.6 м (35 фут.)	-	-	AX350162	-	-	-
15.0 м (50 фут.)	-	-	AX350163	-	-	-

Эти изделия в настоящее время проверяются на предмет их соответствия требованиям норм Инструкции по ограничению использования некоторых веществ и материалов в электрическом и электронном оборудовании (RoHS). Просьба проверить на нашем Интернет-сайте факт соответствия самым последним требованиям Инструкции по ограничению использования некоторых вредных веществ и материалов в электрическом и электронном оборудовании (RoHS).

Патч-корды со спаянными парами GigaFlex PS6+ AX380014



Патч-корды со спаянными парами GigaFlex PS6+

Патч-корды со спаянными парами GigaFlex PS6+ – это 4-парные, 23 AWG UTP патч-корды со спаянными парами для использования в системах Belden IBDN 2400 и 4800LX, с шириной канала 250 МГц и 300 МГц, соответственно. Они обеспечивают качество разъемных контактов, превышающее стандарт категории 6.

Благодаря своей запатентованной конструкции с малой занимаемой площадью, они совместимы с любыми высокоплотными концентраторами, оснащенными гнездовыми разъемами RJ45. Такая специальная конструкция патч-корда отличается повышенной устойчивостью к перекрестным помехам.

Описание	Номер изделия по каталогу продукции компании Belden			
	Синий	Серый	Белый	Желтый

Патч-корды

Патч-корд со спаянными парами GigaFlex PS6+, CMR, 4 пары, спаянный однопроволочный, 24 AWG, T568A - T568A				
1.2 м (4 фут.)	AX380014	AX380026	AX380050	AX380056
2.1 м (7 фут.)	AX380015	AX380027	AX380051	AX380057
3.0 м (10 фут.)	AX380016	AX380028	AX380052	AX380058
4.6 м (15 фут.)	AX380017	AX380029	AX380053	AX380059
7.6 м (25 фут.)	AX380018	AX380030	AX380054	AX380060

Эти изделия в настоящее время проверяются на предмет их соответствия требованиям норм Инструкции по ограничению использования некоторых веществ и материалов в электрическом и электронном оборудовании (RoHS). Просьба проверить на нашем Интернет-сайте факт соответствия самым последним требованиям Инструкции по ограничению использования некоторых вредных веществ и материалов в электрическом и электронном оборудовании (RoHS).

Патч-корды

Патч-корды GigaFlex PS5E и патч-корды GigaFlex PS5E для передачи голосовых данных (VoIP), категории 5е

Патч-корд GigaFlex PS5E, AX102344



Патч-корды GigaFlex PS5E

Патч-корды GigaFlex PS5E – это 4-парные 24 AWG UTP патч-корды для использования с системами Belden IBDN Plus и 1200 с шириной канала 100 МГц и 160 МГц, соответственно.

Благодаря своей запатентованной конструкции с малой занимаемой площадью, они совместимы с любыми высокоплотными концентраторами, оснащенными гнездовыми разъемами RJ45. Патч-корды GigaFlex PS5E обеспечивают качество разъемных контактов, превышающее требования к изделиям категории 5е.

Описание	Номер изделия по каталогу продукции компании Belden					
	Синий	Белый	Серый	Зеленый	Красный	Желтый

Бelden IBDN system 1200, патч-корды

Патч-корд GigaFlex PS5E, LSNH, 4 пары, 24 AWG, многопроволочный, T568B-T568B						
0.5 м (1.6 фут.)	AX102344	AX102338	AX102386	AX102526	AX102532	AX102538
1.0 м (3.3 фут.)	AX102345	AX102339	AX102387	AX102527	AX102533	AX102539
2.0 м (6.5 фут.)	AX102346	AX102340	AX102388	AX102528	AX102534	AX102540
3.0 м (10 фут.)	AX102347	AX102341	AX102389	AX102529	AX102535	AX102541
5.0 м (16.4 фут.)	AX102348	AX102342	AX102390	AX102530	AX102536	AX102542
10.0 м (33 фут.)	AX102349	AX102343	AX102391	AX102531	AX102537	AX102543

Эти изделия в настоящее время проверяются на предмет их соответствия требованиям норм Инструкции по ограничению использования некоторых веществ и материалов в электрическом и электронном оборудовании (RoHS). Просьба проверить на нашем Интернет-сайте факт соответствия самым последним требованиям Инструкции по ограничению использования некоторых вредных веществ и материалов в электрическом и электронном оборудовании (RoHS).

Патч-корд GigaFlex PS5E, AX350013



Патч-корды GigaFlex PS5E

Патч-корды GigaFlex PS5E – это 4-парные 24 AWG UTP патч-корды для использования с системами Belden IBDN Plus и 1200 с шириной канала 100 МГц и 160 МГц, соответственно.

Благодаря своей запатентованной конструкции с малой занимаемой площадью, они совместимы с любыми высокоплотными концентраторами, оснащенными гнездовыми разъемами RJ45. Патч-корды GigaFlex PS5E обеспечивают качество разъемных контактов, превышающее требования к изделиям категории 5е.

Описание	Номер изделия по каталогу продукции компании Belden					
	Синий	Белый	Серый	Зеленый	Красный	Желтый

Патч-корды

Патч-корд GigaFlex PS5E, CMR, 4 пары, 24 AWG, многопроволочный, T568A-T568A						
0.6 м (2 фут.)	AX350001	AX350007	AX350013	AX350019	AX350025	AX350031
1.2 м (4 фут.)	AX350002	AX350008	AX350014	AX350020	AX350026	AX350032
2.1 м (7 фут.)	AX350003	AX350009	AX350015	AX350021	AX350027	AX350033
3.0 м (10 фут.)	AX350004	AX350010	AX350016	AX350022	AX350028	AX350034
4.6 м (15 фут.)	AX350005	AX350011	AX350017	AX350023	AX350029	AX350035
7.6 м (25 фут.)	AX350006	AX350012	AX350018	AX350024	AX350030	AX350036
Патч-корд GigaFlex PS5E, CMR, 4 пары, 24 AWG, однопроволочный, от T568A						
4.6 м (15 фут.)	-	-	AX350149	-	-	-
7.6 м (25 фут.)	-	-	AX350093	-	-	-

Эти изделия в настоящее время проверяются на предмет их соответствия требованиям норм Инструкции по ограничению использования некоторых веществ и материалов в электрическом и электронном оборудовании (RoHS). Просьба проверить на нашем Интернет-сайте факт соответствия самым последним требованиям Инструкции по ограничению использования некоторых вредных веществ и материалов в электрическом и электронном оборудовании (RoHS).

Патч-корды

Патч-корды GigaFlex PS5E для передачи голосовых данных (VoIP), категория 5е

Патч-корд GigaFlex PS5E для передачи голосовых данных (VoIP) AX330015



Патч-корд GigaFlex PS5E для передачи голосовых данных (VoIP) имеет с одного конца телефонный разъем типа RJ 45 с очень коротким корпусом

Патч-корды GigaFlex PS5E для передачи голосовых данных (VoIP)

Патч-корды GigaFlex PS5E для передачи голосовых данных – это 4-парные 24 AWG UTP патч-корды для использования с системами Belden IBDN Plus и 1200 с шириной канала 100 МГц и 160 МГц, соответственно. Патч-корды GigaFlex PS5E для передачи голосовых данных (VoIP) предназначен для использования его с VoIP-телефонами, в которых нельзя использовать стандартные патч-корды с колпачками для защиты разъема потому что это может привести к неустойчивому положению телефона или сделать невозможным монтаж на стену. С одного конца патч-корд GigaFlex PS5E для передачи голосовых данных (VoIP) имеет стандартный разъем RJ-45с колпачком (для коммутации с розеткой в стене), а с другого конца - укороченный разъем без колпачка (для коммутации с телефоном). Патч-корды GigaFlex PS5E для передачи голосовых данных (VoIP) соответствуют требованиям стандартов улучшенной категории 5е и полностью совместимы с разъемами предыдущей категории – категории 5.

Патч-корды GigaFlex PS5E для передачи голосовых данных (VoIP) обеспечивают качество разъемных контактов, превышающее требования к изделиям категории 5е. Линия Патч-кордов GigaFlex PS5E для передачи голосовых данных (VoIP) изготавливается с применением кабеля CMR.

Описание	Номер изделия по каталогу продукции компании Belden					
	Синий	Белый	Серый	Зеленый	Красный	Желтый

Патч-корды

Патч-корды GigaFlex PS5E для передачи голосовых данных (VoIP), CMR, 4 пары, многопроволочный, 24 AWG, T568A - T568A						
0.6 м (2 фут.)	AX330013	AX330049	AX330025	AX330019	AX330043	AX330055
1.2 м (4 фут.)	AX330014	AX330050	AX330026	AX330020	AX330044	AX330056
2.1 м (7 фут.)	AX330015	AX330051	AX330027	AX330021	AX330045	AX330057
3.0 м (10 фут.)	AX330016	AX330052	AX330028	AX330022	AX330046	AX330058
4.6 м (15 фут.)	AX330017	AX330053	AX330029	AX330023	AX330047	AX330059
7.6 м (25 фут.)	AX330018	AX330054	AX330030	AX330024	AX330048	AX330060

Эти изделия в настоящее время проверяются на предмет их соответствия требованиям норм Инструкции по ограничению использования некоторых веществ и материалов в электрическом и электронном оборудовании (RoHS). Просьба проверить на нашем Интернет-сайте факт соответствия самым последним требованиям Инструкции по ограничению использования некоторых вредных веществ и материалов в электрическом и электронном оборудовании (RoHS).

Сетевое оборудование

Медиаконвертеры, трансиверы и концентраторы, сетевой тестер

Медиаконвертеры

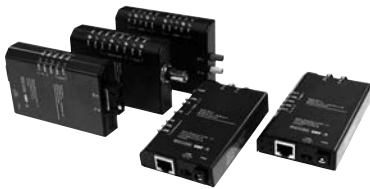

AX-1912 Стойка для медиаконвертеров



AX50, 70 и 80 Трансиверы и AX-509 Ethernet концентратор



Сетевой тестер Ethernet 10/100 Base-TX в режиме реального времени



Медиаконвертеры для сетей Ethernet и Fast Ethernet

Медиаконвертеры делают возможными соединения различных типов кабелей при сохранении скорости передачи данных. Еще оставшийся сегмент сети на тонком кабеле (Thinnet) можно подключить к 10Base-T концентраторам или коммутаторам с помощью конвертера AX-200 или соединить две разные сети 10Base-T через многомодовое волокно посредством конвертера AX-270s. Сеть на тонком кабеле подключается к волокну с помощью конвертера AX-280. AX-5270 может применяться для построения междомовой сети или волоконно-оптической магистральной линии.

Трансиверы и концентраторы Ethernet

Трансиверы AX-50, 70 и 80 делают возможным подключение AUI порта к сетям стандарта 10Base-T, сетям на тонком кабеле (Thinnet) и волоконно-оптическим сетям. Трансивер питается от хоста и не требует внешнего источника питания. Концентратор Ethernet AX-509 имеет AUI порт, совместимый с UTP, оптическими и BNC трансиверами. Включает блок питания 110/12В.

Сетевой тестер Ethernet 10/100 Base-TX в режиме реального времени

Сетевой тестер Ethernet 10/100 Base-TX в режиме реального времени – эффективный способ быстро определить текущее рабочее состояние сети. Вставьте патч-корд проверяемого оборудования в тестер, и затем в любое свободное гнездо RJ-45 в офисе, небольшом помещении или конференц-зале. Вы сразу же увидите, есть ли связь и на какой скорости: 100 или 10 Мб/с. Можно проверить патч-корд на предмет повреждений и полярность. Подключите нисходящую линию к ПК, чтобы проверить соединение NIC-карты, скорость и полно-/полудуплексные характеристики. Подключив восходящую линию к порту концентратора или коммутатора, вы сможете проверить состояние соединения и скорость.

Описание	Номер изделия по каталогу продукции компании Belden
Сетевое оборудование	
Медиаконвертер	
10Base-T/10Base2, RJ-45 – BNC	AX-200
10Base-T/10Base-FL, RJ-45 – ST	AX-270
10Base2/10Base-FL, BNC – ST	AX-280
100Base-TX/100Base-FX, SC	AX-5270SC
100Base-TX/100Base-FX, ST	AX-5270ST
Стойка для медиаконвертеров	
Вмещает до 12 медиаконвертеров и многомодовых блоков питания, для монтажа в 19-дюймовую стойку	AX-1912-MCR
Блок питания, 4 проводника, 110В/12В, питает до 4 конвертеров	AX-270P4U
Блок питания, 8 проводников, 110В/12В, питает до 8 конвертеров	AX-270P8U
Трансиверы и концентраторы Ethernet	
UTP трансиверы, 10Base-T, AUI – RJ-45, порт сбоку	AX-50
UTP трансиверы, 10Base-T, AUI – RJ-45, порт сзади	AX-50R
Волоконный трансивер, 10Base-FL, AUI – ST	AX-70
Thinnet трансивер, 10Base2, AUI – BNC	AX-80
Ethernet концентратор с 8 RJ-45 10Base-T портами и 1 AUI портом	AX-509
Сетевой тестер	
Сетевой тестер Ethernet 10/100 Base-TX в режиме реального времени	AX-110BT

В настоящее время все изделия проходят проверку на соответствие стандартам RoHS (Ограничения использования Опасных веществ). Для получения актуальной информации о RoSH-статусе продукции посетите наш сайт.

Защита линий, объединение и заземление

Фильтр IDC, 4-парный, провода заземления типа PVCИ, зажим-связка, дополнительные приспособления и аксессуары

Фильтр IDC, 4-парный, категория 5е, AX100826

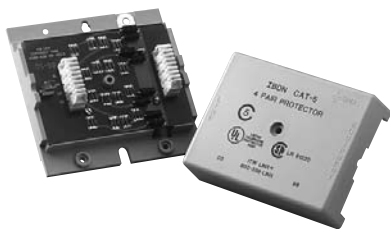

Фильтр IDC, 4-парный

4-парный фильтр IDC – это высококачественный фильтр категории 5е для локальных сетей. Обеспечивает защиту электроники рабочих мест, сетевого оборудования, и кабелей от повреждений, вызываемых скачками переходного напряжения. Обеспечивает 100% защиту с простым IDC-терминированием для систем типов В1Х или 110 в удобном 4-парном модуле.

Описание	Номер изделия по каталогу продукции компании Belden
----------	---

Защита линии

Фильтр IDC, 4-парный

Фильтр IDC, 4-парный, категория 5е, В1Х, 1/упак.	AX100826
Фильтр IDC, 4-парный, категория 5е, 110 тип, 1/упак.	AX100827

Эти изделия в настоящее время проверяются на предмет их соответствия требованиям норм Инструкции по ограничению использования некоторых веществ и материалов в электрическом и электронном оборудовании (RoHS). Просьба проверить на нашем Интернет-сайте факт соответствия самым последним требованиям Инструкции по ограничению использования некоторых вредных веществ и материалов в электрическом и электронном оборудовании (RoHS).

Провод заземления PVCИ

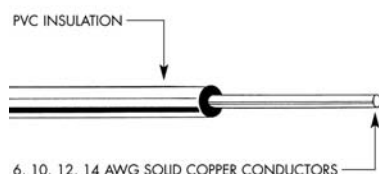

Провод заземления PVCИ

Провод заземления PVCИ состоит из 6, 10, 12 или 14 AWG одножильных проводников из отожженной меди в поливинилхлоридной изоляции.

Зажим заземления X9905753

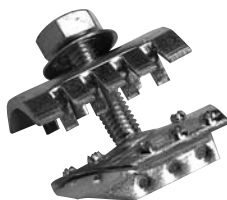

Зажим заземления

Зажимы заземления предназначены для заземления кабельных оболочек. Рекомендуются для прокладки кабелей в стойках и снаружи здания. Зажимы состоят из прочных пластин, изогнутых по форме кабеля, болта с гайкой, и пружинной шайбы. Верхняя пластина снабжена "зубцами", которые проникают сквозь полиэтиленовую изоляцию, и совпадают с перфорацией нижней пластины. Зазубренная перфорация нижней пластины проникает в металлическую оболочку кабеля.

Аксессуары

6-контактную скобу заземления применяют для заземления до 5 кабельных оболочек. Шестую позицию на скобе для заземления кабеля не применяют – ее используют для возвращения заземляющего проводника на распределительный терминал. Для заземления каждого кабеля требуется по два держателя провода заземления, по одному с каждого конца.

6-контактная скоба заземления типа AX100226



Описание	Номер изделия по каталогу продукции компании Belden
----------	---

Заземление

Провод заземления PVCИ

Провод заземления PVCИ, 6 AWG, черный, 75 м (246 фут.), бухта	22214348
Провод заземления PVCИ, 10 AWG, черный, 50 м (164 фут.), бухта	22214500
Провод заземления PVCИ, 12 AWG, миндалевый, 50 м (164 фут.), бухта	22214700
Провод заземления PVCИ, 14 AWG, оливково-серый, 75 м (246 фут.), бухта	22214900

Зажим заземления

Зажим заземления, QCF1A, для кабеля 19 мм (0,75") и толще	X9905753
Зажим заземления, QCF2A, для кабеля 19 мм (0,75") и тоньше	X9905754

Аксессуары

Аксессуары заземления, 6-контактная скоба заземления	AX100226
Аксессуары заземления, 6 AWG Держатель провода заземления	X9908359

Держатель провода заземления, 6 AWG X9908359



Эти изделия в настоящее время проверяются на предмет их соответствия требованиям норм Инструкции по ограничению использования некоторых веществ и материалов в электрическом и электронном оборудовании (RoHS). Просьба проверить на нашем Интернет-сайте факт соответствия самым последним требованиям Инструкции по ограничению использования некоторых вредных веществ и материалов в электрическом и электронном оборудовании (RoHS).

Кабели типа U/UTP серии DataTwist® 600e

TIA/EIA-568-B.2, категория 6, расширенная категория 6, кабели типа «спаянная пара»

Сертифицированная System 4800LX

Описание	Номер изделия	UL NEC/ C(UL) SEC, Тип – IEC	Стандартная длина		Масса стандартной единицы изделия		Номинальный диаметр проводника многопроводного Ном. DCR	Номинальный внешний диаметр изоляции		Материал экрана, ном. DCR	Номинальный внешний диаметр		Частота, МГц	Максимальное затухание дБ/100 м	Минимальная PSUM			Сопротивление Ом	Минимальные RL дБ
			фут	м	фунт	кг		дюйм	мм		дюйм	мм			NEXT дБ	ACR дБ/100 м	ELFEXT дБ/100 м		

Категория 6 • 23 AWG • Спаянная пара • Однопроводный медный проводник 0.6 мм • Запатентованный сердечник типа E-Spline • С рипкордом

Полиолефиновая изоляция • ПВХ-оболочка (цвета: красный, оранжевый, желтый, зеленый, синий, черный, белый и серый)

7851A	NEC: CMR C(UL) SEC: CMR	1000 A-1000	305 A-305	37.9 47.0	17.2 21.3	0.57 мм 23 AWG	0.044	1.13	Спаянная неэкранированная кабельная пара группы U/UTP	0.227 х 0.315	5.77 х 8.00	1 10 31.25 62.5 100 155 200 250 350 400 500 550 600	1.9 5.7 10.2 14.7 18.9 23.9 27.5 31.2 37.7 40.6 46.2 48.8 51.4	80.3 65.3 57.9 53.4 50.3 47.5 45.8 44.3 40.2 39.3 37.8 37.2 36.6	78.5 59.6 47.7 38.7 31.4 23.5 18.3 13.2 0.6 16.8 16.0 15.2	70.8 50.8 40.9 34.9 30.8 27.0 24.8 22.8 19.9 18.8 18.4 18.0	100 ± 12 100 ± 12 100 ± 15 100 ± 15 100 ± 15 100 ± 15 100 ± 15 100 ± 20 100 ± 22 100 ± 22 100 ± 22 100 ± 22 100 ± 22	20.0 25.0 25.0 25.0 25.0 22.8 21.7 20.5 19.8 19.5 18.4 18.0 17.6
-------	----------------------------	-------------	-----------	--------------	--------------	-------------------	-------	------	---	---------------------	-------------------	---	--	--	---	--	--	--

С рипкордом
4-парный кабель

Цветовой код: см. схему ниже

Проверен третьей стороной на соответствие требованиям документов TIA/EIA-568-B.2-1, категория 6
Патенты США №№ 5 606 151, 5 734 126, 5 789 711 и 6 297 454-B1
Оболочка маркирована последовательно с интервалом 0.6 м. Размечен по длине в нисходящем направлении.

Полиолефиновая изоляция • Оболочка типа Haloarrest® серого цвета

7851NH	NEC: CMP C(UL) SEC: CMP	1000 A-1000	305 A-305	39.0 48.1	17.7 21.8	0.57 мм 23 AWG	0.044	1.13	Спаянная неэкранированная кабельная пара группы U/UTP	0.241 х 0.329	6.12 х 8.36							см. выше
--------	----------------------------	-------------	-----------	--------------	--------------	-------------------	-------	------	---	---------------------	-------------------	--	--	--	--	--	--	----------

С рипкордом
4-парный кабель

Цветовой код: см. схему ниже

Проверен третьей стороной на соответствие требованиям документов TIA/EIA-568-B.2-1, категория 6
Патенты США №№ 5 606 151, 5 734 126, 5 789 711 и 6 297 454-B1
Оболочка маркирована последовательно с интервалом 1 м. Размечен по длине в нисходящем направлении.

Пленумный кабель • Изоляция типа FEP Teflon® • Оболочка серии Flamarrest® (цвета: красный, оранжевый, желтый, зеленый, синий, черный, белый и серый)

7852A	NEC: CMP C(UL) SEC: CMP	1000 A-1000	305 A-305	39.9 48.9	18.1 22.2	0.57 мм 23 AWG	0.043	1.08	Спаянная неэкранированная кабельная пара группы U/UTP	0.218 х 0.290	5.54 х 7.37							см. выше
-------	----------------------------	-------------	-----------	--------------	--------------	-------------------	-------	------	---	---------------------	-------------------	--	--	--	--	--	--	----------

С рипкордом
4-парный кабель

Цветовой код: см. схему ниже
Упаковка кабеля длиной 305 м красного цвета не поставляется.

Проверен третьей стороной на соответствие требованиям документов TIA/EIA-568-B.2-1, категория 6
Патенты США №№ 5 606 151, 5 734 126, 5 789 711 и 6 297 454-B1
Оболочка маркирована последовательно с интервалом 0.6 м. Размечен по длине в нисходящем направлении.

BC = медный неизолированный проводник • ACR = коэффициент ослабления мощности перекрестных помех • ELFEXT = нормированный уровень мощности перекрестных удаленных помех (Equal Level Far-end Crosstalk) • NEXT = уровень мощности перекрестных помех соседних каналов (Near-end Crosstalk) • PSUM = суммарная мощность (Power Sum) • RL = Возвратные потери • DCR = сопротивление постоянному току
* PSUM ACR > 0 гарантировано до 460 МГц.

Teflon® -это торговая марка компании DuPont.

Во время издания данного каталога не было обеспечено соответствия требованиям норм Инструкции по ограничению использования некоторых веществ и материалов в электрическом и электронном оборудовании (RoHS).

Цветовой код

Номер пары	Цвет
1	Белые/синие полоски, синий
2	Белые/оранжевые полоски, оранжевый
3	Белые/зеленые полоски, зеленый
4	Белые/коричневые полоски, коричневый

Кабель серии DataTwist 600e: уровень качества выше требований к изделиям категории 6

Кабель для передачи данных от компании Belden серии DataTwist 600e – революционный кабель группы UTP, разработанный специально для работы с техническими характеристиками, превышающими стандартные уровни требований, предъявляемые к изделиям категории 6. Если кабели категории 6 предназначены для работы на частотах только до 250 МГц, то кабели серии DataTwist модели 600e – это единственный промышленно выпускаемый кабель группы UTP категории 6, с которым полностью гарантируется качественная работа на частотах до 600 МГц. Теперь у потребителей стало меньше головной боли по поводу исключения непредвиденных факторов, которые в настоящее время отрицательно сказываются на качестве кабельной системы, и им не понадобится делать дополнительные инвестиции в свои технологии в будущем.

Удобный инструмент для подготовки кабеля ускоряет установку кабелей типа «спаянная пара»

Вам хорошо известны качественные преимущества кабелей для передачи данных на основе технологии от компании Belden типа «спаянная пара». Теперь, с инструментом от компании Belden для подготовки кабелей (1797B), подготовка кабелей к терминированию для соединительных элементов (коннекторов) ускоряется и облегчается благодаря наличию специальных возможностей для разделения витых пар. Данный инструмент для подготовки кабеля поставляется с каждой катушкой кабеля серии DataTwist® 600e. Дополнительную информацию см. на стр. 15.37.



Серия кабелей группы GigaFlex для System 4800LX
ANSI/TIA/EIA-568-B.2-1, категория 6, расширенная
категория 6, кабели типа «неспаянная пара»

Сертифицированная System 4800LX

Описание	Номер изделия	UL NEC/ C(UL) SEC, Тип - IEC	Стандартная длина		Масса стандартной единицы изделия		Номинальный диаметр проводника многопроводного Ном. DCR	Номинальный внешний диаметр изоляции		Материал экрана, ном. DCR	Номинальный внешний диаметр		Частота, МГц	Максимальное затухание дБ/100 м	Минимальная PSUM			Сопротивление Ом	Минимальные RL дБ
			фут	м	фунт	кг		дюйм	мм		дюйм	мм			NEXT дБ	ACR дБ/100 м	ELFEXT дБ/100 м		

Категория 6 • 23 AWG • Однопроводочный медный проводник 0.6 мм • Витая пара • Центральный перекрестно-паутинный наполнитель • С рипкордом

Полиолефиновая изоляция • ПВХ-оболочка																				
Белый, бобина	24586385	NEC: CMR	1000	305	29.1	13.2	0.57 мм	0.044	1.11	Неспаянная кабельная пара,	0.245	6.22	0.772	1.7	80.0	78.3	74.0	100 ± 12	-	
Синий, бобина	24586985	CEC: CMR					23 AWG			неэкранированный медный проводник (BC)				1	1.8	78.3	76.5	71.8	100 ± 12	20.0
														4	3.4	69.3	65.9	59.7	100 ± 12	23.0
														8	4.8	64.8	60.0	53.7	100 ± 12	25.0
														10	5.3	63.3	58.0	51.8	100 ± 12	25.0
														16	6.8	60.3	53.5	47.7	100 ± 12	25.0
														20	7.6	58.8	51.2	45.7	100 ± 12	25.0
														25	8.5	57.3	48.8	43.8	100 ± 15	24.6
														31.25	9.6	55.9	46.3	41.9	100 ± 15	24.2
														62.5	13.8	51.4	37.6	35.8	100 ± 15	23.0
														100	17.8	48.3	30.5	31.8	100 ± 15	22.1
														200	26.2	43.8	17.6	25.7	100 ± 15	20.9
														250	29.7	42.3	12.6	23.8	100 ± 20	20.5
														300	33.0	41.2	8.2	22.2	100 ± 20	20.2
														350	36.1	40.2	4.1	20.9	100 ± 22	19.9
														400	39.0	39.3	0.3	19.7	100 ± 22	19.7
														450*	41.8	38.5	-3.3	18.7	100 ± 22	19.5
														500*	44.5	37.8	-6.7	17.8	100 ± 22	19.3
														550*	47.1	37.2	-9.9	16.9	100 ± 22	19.1



С рипкордом
4-парный кабель
4812LX

Цветовой код: см. схему ниже
Проверен третьей стороной на соответствие требованиям документов TIA/EIA-568-B.2-1, категория 6
Оболочка маркирована последовательно с интервалом 0.6 м. Размечен по длине в нисходящем направлении.

Полиолефиновая изоляция • Полимерный сплав FRNC/LSNH																				
Фиолетовый, бобина	24588085	NEC: CMR	1000	305	31.1	14.1	0.57 мм	0.044	1.11	Неспаянная кабельная пара,	0.240	6.10								см. выше
		CEC: CMR					23 AWG			неэкранированный медный проводник (BC)										



С рипкордом
4-парный кабель
4824LX

Цветовой код: см. схему ниже
Проверен третьей стороной на соответствие требованиям документов TIA/EIA-568-B.2-1, категория 6
Оболочка маркирована последовательно с интервалом 0.6 м. Размечен по длине в нисходящем направлении.

Пленумный кабель • Изоляция типа FEP • Полимерный сплав FRNC/LSNH																				
Белый, бобина	24587385	NEC: CMP	1000	305	30.6	13.9	0.57 мм	0.043	1.10	Неспаянная кабельная пара,	0.229	5.81								см. выше
Синий, бобина	24587985	CEC: CMP					23 AWG			неэкранированный медный проводник (BC)										



С рипкордом
4-парный кабель
4813LX

Цветовой код: см. схему ниже
Проверен третьей стороной на соответствие требованиям стандартов TIA/EIA-568-B.2-1, категория 6
Оболочка маркирована последовательно с интервалом 0.6 м. Размечен по длине в нисходящем направлении.

BC = медный неизолированный проводник • ACR = коэффициент ослабления мощности перекрестных помех • ELFEXT = одинаковый уровень мощности перекрестных удаленных помех (Equal Level Far-end Crosstalk) • NEXT = уровень мощности перекрестных помех соседних каналов (Near-end Crosstalk) • PSUM = суммарная мощность (Power Sum) • RL = Возвратные потери
• DCR = сопротивление постоянному току
* Величина указана только для сведения.

Цветовой код

Номер пары	Цвет
1	Белые/синие полосы, синий
2	Белые/оранжевые полосы, оранжевый
3	Белые/зеленые полосы, зеленый
4	Белые/коричневые полосы, коричневый

Кабели типа U/UTP категории 6
TIA/EIA-568-B.2, категория 6,
кабели типа «спаянная пара»

Сертифицированная System 2400

Описание	Номер изделия	UL NEC/ C(UL) CEC, Тип – IEC	Стандартная длина		Масса стандартной единицы изделия		Номинальный диаметр проводника многопроводного Ном. DCR	Номинальный внешний диаметр изоляции		Материал экрана, ном. DCR	Номинальный внешний диаметр		Частота, МГц	Максимальное затухание дБ/100 м	Минимальная PSUM			Сопротивление Ом	Минимальные RL дБ
			фут	м	фунт	кг		дюйм	мм		дюйм	мм			NEXT дБ	ACR дБ/100 м	ELFEXT дБ/100 м		

Категория 6 • 23 AWG • Спаянная пара • Однопроводный медный проводник 0.6 мм • Витая пара

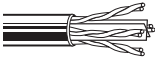
Полиолефиновая изоляция • ПВХ-оболочка (цвета: серый и синий)																			
	7812E	B-328	B-100	9.5	4.3	0.57 мм	0.042	1.06	Спаянная неэкранированная кабельная пара группы U/UTP	0.256	6.50	1	2.1	72.0	70.2	65.0	100 ± 15	20.0	
		U-1000	U-305	28.9	13.1	23 AWG				4	3.8	63.0	59.4	53.0	100 ± 15	23.0			
		1640	500	47.4	21.5	Однопроводный неизолированный медный проводник (BC)				10	6.0	57.0	51.3	45.0	100 ± 15	25.0			
		3280	1000	94.8	43.0					16	7.6	54.0	46.6	41.0	100 ± 15	25.0			
										20	8.5	53.0	44.3	39.0	100 ± 15	25.0			
										25	9.6	51.0	41.8	37.0	100 ± 15	24.3			
										31.25	10.7	50.0	39.1	35.0	100 ± 15	23.6			
										62.5	15.5	45.0	29.9	29.0	100 ± 15	21.5			
										100	19.9	42.0	22.4	25.0	100 ± 15	20.1			
										155	25.3	39.0	14.1	21.0	100 ± 22	18.8			
						200	29.1	38.0	8.6	19.0	100 ± 22	18.0							
						250	33.0	36.0	3.3	17.0	100 ± 22	17.3							

Цветовой код: см. схему ниже

Используемые промышленные стандарты: EN 50173, ISO/IEC 11801, TIA/EIA 568-B2

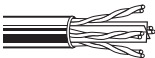
Полиолефиновая изоляция • Оболочка FRNC/LSNH (цвета: серый и синий)																				
	7812ENH	B-328	B-100	9.5	4.3	0.57 мм	0.042	1.06	Спаянная неэкранированная кабельная пара группы U/UTP	0.256	6.50									
		1000	305	28.9	13.1	23 AWG														
		1640	500	47.4	21.5	Однопроводный неизолированный медный проводник (BC)														

4-парный кабель

Цветовой код: см. схему ниже

Энергия сгорания: 535 кДж/м
Соответствует стандартам: EN 50173, ISO/IEC 11801, TIA/EIA 568-B2

BC = медный неизолированный проводник • ACR = коэффициент ослабления мощности перекрестных помех • ELFEXT = одинаковый уровень мощности перекрестных удаленных помех (Equal Level Far-end Crosstalk) • NEXT = уровень мощности перекрестных помех соседних каналов (Near-end Crosstalk) • PSUM = суммарная мощность (Power Sum) • RL = возвратные потери • DCR = сопротивление постоянному току

Цветовой код

Номер пары	Цвет
1	Белые/синие полоски, синий
2	Белые/оранжевые полоски, оранжевый
3	Белые/зеленые полоски, зеленый
4	Белые/коричневые полоски, коричневый

Приобретите инструмент для подготовки кабеля типа «спаянная пара»

Дополнительную информацию см. на стр. 15.37.
(Изделие номер 1797B)



Серия кабелей GigaFlex для System 2400
ANSI/TIA/EIA-568-B.2-1, категория 6, расширенная
категория 6, кабели типа «неспаянная пара»

Сертифицированная System 2400

Описание	Номер изделия	UL NEC/ C(UL) CEC, Тип - IEC	Стандартная длина		Масса стандартной единицы изделия		Номинальный диаметр проводника многопроводного Ном. DCR	Номинальный внешний диаметр изоляции		Материал экрана, ном. DCR	Номинальный внешний диаметр		Частота, МГц	Максимальное затухание дБ/100 м	Минимальная PSUM			Сопротивление Ом	Минимальные RL дБ
			фут	м	фунт	кг		дюйм	мм		дюйм	мм			NEXT дБ	ACR дБ/100 м	ELFEXT дБ/100 м		

Категория 6 • 24 AWG • Однопроводочный медный проводник 0.5 мм • Витая пара • С рипкордом

Полиолефиновая изоляция • ПВХ-оболочка																			
Белый †	24566315	NEC:	1000	305	26.0	11.8	0.51 мм	0.042	1.06	Неспаянная	0.214	5.44	0.772	1.8	75.0	73.2	70.0	100 ± 15	19.7
Синий †	24566915	CMR					24 AWG			кабельная пара,			1	2.0	73.3	71.3	67.8	100 ± 15	20.0
Белый	24566345	CEC:					Однопроводочный неизолированный медный проводник (BC)			неэкранированный			4	3.7	64.3	60.6	55.8	100 ± 15	23.0
Синий	24566945	CMR								кабель группы U/UTP			8	5.2	59.8	54.6	49.7	100 ± 15	24.5
													10	5.8	58.3	52.5	47.8	100 ± 15	25.0
													16	7.4	55.2	47.9	43.7	100 ± 15	25.0
													20	8.3	53.8	45.5	41.8	100 ± 15	25.0
													25	9.3	52.3	43.1	39.8	100 ± 15	24.3
													31.25	10.4	50.9	40.5	37.9	100 ± 15	23.6
													62.5	15.0	46.4	31.4	31.9	100 ± 15	21.5
													100	19.3	43.3	24.0	27.8	100 ± 15	20.1
													200	28.3	38.8	10.5	21.8	100 ± 15	18.0
													250	32.1	37.3	5.3	19.8	100 ± 32	17.3
													300*	35.6	36.1	0.5	18.3	100 ± 32	16.8
													350*	38.9	35.1	-3.7	16.9	100 ± 32	16.3
													400*	42.0	34.3	-7.7	15.8	100 ± 32	15.9
													450*	45.0	33.5	-11.5	14.7	100 ± 32	15.5

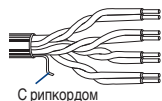

С рипкордом

4-парный кабель

2412

Цветовой код: см. схему ниже

Проверен третьей стороной на соответствие требованиям стандартов TIA/EIA-568-B.2-1, категория 6
Оболочка маркирована последовательно с интервалом 0.6 м. Размечен по длине в нисходящем направлении.

Полиолефиновая изоляция • Полимерный сплав FRNC/LSNH																				
Фиолетовый, бобина	24568005	NEC:	1000	305	28.0	12.7	0.51 мм	0.043	1.08	Неспаянная	0.214	5.44								см. выше
Фиолетовый, коробка	24568015	CMR	1000	305	28.0	12.7	24 AWG			кабельная пара,										
Белый, коробка	24568315	CEC:	1000	305	28.0	12.7	Однопроводочный неизолированный медный проводник (BC)			неэкранированный										
Белый, бобина	24568331	CMR	1640	500	45.9	20.8				кабель группы U/UTP										

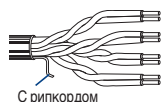

С рипкордом

4-парный кабель

2424

Цветовой код: см. схему ниже

Проверен третьей стороной на соответствие требованиям стандартов TIA/EIA-568-B.2-1, категория 6
Оболочка маркирована последовательно с интервалом 0.6 м. Размечен по длине в нисходящем направлении.

Пленумный кабель • Изоляция типа FEP • ПВХ-оболочка с малым выделением дыма																				
Белый †	24567315	NEC:	1000	305	24.0	10.9	0.51 мм	0.042	1.06	Неспаянная	0.210	5.33								см. выше
Синий †	24567915	CMR					24 AWG			кабельная пара,										
Белый	24567345	CEC:					Однопроводочный неизолированный медный проводник (BC)			неэкранированный										
Синий	24567945	CMR								кабель группы U/UTP										

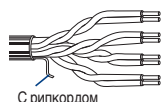

С рипкордом

4-парный кабель

2413

Цветовой код: см. схему ниже

Проверен третьей стороной на соответствие требованиям стандартов TIA/EIA-568-B.2-1, категория 6
Оболочка маркирована последовательно с интервалом 0.6 м. Размечен по длине в нисходящем направлении.

BC = медный неизолированный проводник • ACR = коэффициент ослабления мощности перекрестных помех • ELFEXT = одинаковый уровень мощности перекрестных удаленных помех (Equal Level Far-end Crosstalk) • NEXT = уровень мощности перекрестных помех соседних каналов (Near-end Crosstalk) • PSUM = суммарная мощность (Power Sum) • RL = возвратные потери • DCR = сопротивление постоянному току

* Величина указана только для сведения.

† Бобина в коробке

Цветовой код

Номер пары	Цвет
1	Белые/синие полосы, синий
2	Белые/оранжевые полосы, оранжевый
3	Белые/зеленые полосы, зеленый
4	Белые/коричневые полосы, коричневый



Дополнительную информацию можно получить в представительстве Belden в Москве, +7 495 287 13 91, info@belden.ru

Кабели группы U/UTP серии MediaTwist®

TIA/EIA-568-B.2, категория 6, расширенная категория 6, кабели типа «спаянная пара»

Сертифицированная System 2400

Описание	Номер изделия	UL NEC/ C(UL) SEC, Тип – IEC	Стандартная длина		Масса стандартной единицы изделия		Номинальный диаметр проводника многопроводного Ном. DCR	Номинальный внешний диаметр изоляции		Материал экрана, ном. DCR	Номинальный внешний диаметр		Частота, МГц	Максимальное затухание дБ/100 м	Минимальная PSUM			Сопротивление Ом	Минимальные RL дБ
			фут	м	фунт	кг		дюйм	мм		дюйм	мм			NEXT дБ	ACR дБ/100 м	ELFEXT дБ/100 м		

Категория 6 • 23 AWG • Однопроводочный медный проводник 0.6 мм • С рипкорд

Полиолефиновая изоляция • ПВХ-оболочка (цвета: синий, красный, желтый, оранжевый, зеленый, золотистый, фиолетовый, белый, черный и серый)

1872A	NEC: CMR SEC: CMR	1000 A-1000	305 A-305	37.0 37.0	16.8 16.8	0.57 мм 23 AWG	0.042	1.06	Спаянная неэкранированная кабельная пара группы U/UTP	0.365 0.165	9.27 4.19	1 4 8 10 16 25 31.25 62.5 100 155 200 250 300 350 400* 500*	1.9 3.7 5.3 5.9 7.5 9.5 10.6 15.4 19.8 25.1 29.0 32.8 35.2 39.8 43.0 49.0	72.3 63.3 58.8 57.3 54.3 51.4 49.9 45.4 42.3 39.5 37.8 36.3 35.2 34.2	70.0 59.0 53.0 51.0 46.0 42.0 39.0 30.0 25.0 14.0 10.0 3.0 >0 - -	64.8 52.8 46.7 44.8 40.7 36.8 34.9 28.9 24.8 20.9 18.8 16.8 15.2 13.9	100 ± 12 100 ± 12 100 ± 12 100 ± 12 100 ± 12 100 ± 15 100 ± 15 100 ± 15 100 ± 15 100 ± 15 100 ± 15 100 ± 20 100 ± 20 100 ± 22	20.0 23.0 24.5 25.0 25.0 24.3 23.6 21.5 21.0 21.0 21.0 18.0 18.0 17.0

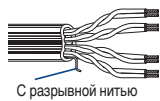

С разрывной нитью

4-парный кабель

Цветовой код: см. схему ниже
Упаковка кабеля длиной 305 м черного цвета не поставляется.

Проверен третьей стороной на соответствие требованиям стандартов TIA/EIA-568-B.2-1, категория 6
Патенты США №№ 5 606 151, 5 734 126, 5 821 467
Оболочка маркирована последовательно с интервалом 0.6 м. Размечен по длине в нисходящем направлении.

Пленный кабель • Изоляция типа FEP Teflon® • Оболочка серии Flamarrest® (цвета: синий, природный, серый, красный, желтый, оранжевый, зеленый, золотистый, фиолетовый, белый и черный)

1874A	NEC: CMP SEC: CMP	1000 A-1000	305 A-305	37.0 37.9	16.8 17.2	0.57 мм 23 AWG	0.039	1.00	Спаянная неэкранированная кабельная пара группы U/UTP	0.365 0.165	9.27 4.19	1 4 8 10 16 25 31.25 62.5 100 155 200 250 300 350 400* 500*	1.9 3.7 5.3 5.9 7.5 9.5 10.6 15.4 19.8 25.1 29.0 32.8 35.2 39.8 43.0 49.0	72.3 63.3 58.8 57.3 54.3 51.4 49.9 45.4 42.3 39.5 37.8 36.3 35.2 34.2	70.0 59.0 53.0 51.0 46.0 42.0 39.0 30.0 25.0 14.0 10.0 3.0 >0 -	64.8 52.8 46.7 44.8 40.7 36.8 34.9 28.9 24.8 20.9 18.8 16.8 15.2 13.9	100 ± 12 100 ± 12 100 ± 12 100 ± 12 100 ± 12 100 ± 15 100 ± 15 100 ± 15 100 ± 15 100 ± 15 100 ± 15 100 ± 20 100 ± 20 100 ± 22	20.0 23.0 24.5 25.0 25.0 24.3 23.6 21.5 21.0 21.0 21.0 18.0 18.0 17.0

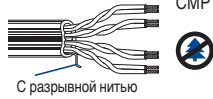

С разрывной нитью

4-парный кабель

Цветовой код: см. схему ниже
Упаковка кабеля длиной 305 м черного цвета не поставляется.

Проверен третьей стороной на соответствие требованиям стандартов TIA/EIA-568-B.2-1, категория 6
Патенты США №№ 5 606 151, 5 734 126, 5 821 467
Оболочка маркирована последовательно с интервалом 0.6 м. Размечен по длине в нисходящем направлении.

BC = медный неизолированный проводник • ACR = коэффициент ослабления мощности перекрестных помех • ELFEXT = одинаковый уровень мощности перекрестных удаленных помех (Equal Level Far-end Crosstalk) • NEXT = уровень мощности перекрестных помех соседних каналов (Near-end Crosstalk) • PSUM = суммарная мощность (Power Sum) • RL = возвратные потери
• DCR = сопротивление постоянному току
* Величина указана только для сведения.

Teflon® - это торговая марка компании DuPont.

Во время издания данного каталога не было обеспечено соответствия требованиям норм Инструкции по ограничению использования некоторых веществ и материалов в электрическом и электронном оборудовании (RoHS).

Цветовой код

Номер пары	Цвет
1	Белые/синие полосы, синий
2	Белые/оранжевые полосы, оранжевый
3	Белые/зеленые полосы, зеленый
4	Белые/коричневые полосы, коричневый

Приобретите инструмент для подготовки кабеля типа «спаянная пара»

Дополнительную информацию см. на стр. 15.37.
(Изделие номер 1797B)



Кабели группы U/UTP серии DataTwist® 350

TIA/EIA-568-B.2, категория 5e, расширенная категория 5e, кабели типа «спаянная пара»

Сертифицированная System 1200

Описание	Номер изделия	UL NEC/ C(UL) SEC, Тип - IEC	Стандартная длина		Масса стандартной единицы изделия		Номинальный диаметр проводника многопроводного Ном. DCR	Номинальный внешний диаметр изоляции		Материал экрана, ном. DCR	Номинальный внешний диаметр		Частота, МГц	Максимальное затухание дБ/100 м	Минимальная PSUM			Сопротивление Ом	Минимальные RL дБ
			фут	м	фунт	кг		дюйм	мм		дюйм	мм			NEXT дБ	ACR дБ/100 м	ELFEXT дБ/100 м		

Категория 5e • 24 AWG • Спаянная • Однопроводочный медный проводник 0.5 мм • С рипкордом

Полиолефиновая изоляция • ПВХ-оболочка (цвета: красный, оранжевый, белый, черный, желтый, зеленый, синий, фиолетовый, светло-серый и серый)

<p>С рипкордом</p> <p>4-парный кабель</p>	1700A	NEC:	U-1000	U-305	22.0	10.0	0.51 мм	0.038	0.97	Спаянная незэкранированная кабельная пара группы U/UTP	0.200	5.08	1	2.0	65.3	63.3	60.8	100 ± 12	20.0
		CM	1000	305	22.0	10.0	24 AWG	4	4.0						56.3	52.3	48.8	100 ± 12	23.0
		SEC:	1640	500	36.2	16.4	Однопроводочный неизолированный медный проводник (BC)	8	5.7						51.8	46.1	42.7	100 ± 12	24.5
		CM	3000	914	63.1	28.6		10	6.4						50.3	43.9	40.8	100 ± 12	25.0
			3280	1000	72.3	32.8		16	8.1						47.3	39.1	36.7	100 ± 12	25.0
								25	10.3						44.3	34.1	32.8	100 ± 15	24.3
								31.25	11.6						42.9	31.3	30.9	100 ± 15	23.6
								62.5	16.8						38.4	21.6	24.8	100 ± 15	21.5
					100	21.7	35.3	17.1	20.8	100 ± 15	20.1								
					155	27.7	32.5	4.7	16.9	100 ± 18	19.0								
					200	32.0	30.8	3.0	14.7	100 ± 18	19.0								
					250	36.4	29.3	> 0	12.8	100 ± 20	18.0								
					350	44.3	27.2	> 0	9.9	100 ± 22	17.0								

Упаковка кабеля длиной 305 м серого цвета не поставляется.
 Упаковка кабеля длиной 914 м поставляется только красного, синего, белого или светло-серого цветов.
 Упаковка кабеля длиной 500 м поставляется только светло-серого или синего цветов.
 Упаковка кабеля длиной 1000 м поставляется только светло-серого цвета.

Проверен третьей стороной на соответствие требованиям стандартов TIA/EIA-568-B.2, категория 5e Патенты №№ США 5 606 151 и 5 734 126
 Оболочка маркирована последовательно с интервалом 0.6 м. Размечен по длине в нисходящем направлении.

Цветовой код: см. схему ниже

Полиолефиновая изоляция • ПВХ-оболочка (цвета: серый и синий)

<p>С рипкордом</p> <p>4-парный кабель</p>	1700E	B-328	B-100	6.1	2.8	0.51 мм	0.038	0.97	Спаянная незэкранированная кабельная пара группы U/UTP	0.197	5.00	см. выше						
		U-1000	U-305	18.7	8.5	24 AWG	4	4.0				56.3	52.3	48.8	100 ± 12	23.0		
		1000	305	18.7	8.5	Однопроводочный неизолированный медный проводник (BC)	8	5.7				51.8	46.1	42.7	100 ± 12	24.5		
		1640	500	30.9	14.0		10	6.4				50.3	43.9	40.8	100 ± 12	25.0		
		3280	1000	61.7	28.0		16	8.1				47.3	39.1	36.7	100 ± 12	25.0		
							25	10.3				44.3	34.1	32.8	100 ± 15	24.3		
					31.25	11.6	42.9	31.3	30.9	100 ± 15	23.6							
					62.5	16.8	38.4	21.6	24.8	100 ± 15	21.5							
					100	21.7	35.3	17.1	20.8	100 ± 15	20.1							
					155	27.7	32.5	4.7	16.9	100 ± 18	19.0							
					200	32.0	30.8	3.0	14.7	100 ± 18	19.0							
					250	36.4	29.3	> 0	12.8	100 ± 20	18.0							
					350	44.3	27.2	> 0	9.9	100 ± 22	17.0							

Цветовой код: см. схему ниже

Соответствует стандартам: EN 50173, ISO/IEC 11801, TIA/EIA 568-B2

Полиолефиновая изоляция • Оболочка FRNC/LSNH (цвета: серый и синий)

<p>С рипкордом</p> <p>4-парный кабель</p>	1700ENH	60332-1	B-328	B-100	6.1	2.8	0.51 мм	0.038	0.97	Спаянная незэкранированная кабельная пара группы U/UTP	0.197	5.00	см. выше						
		CSA FT1	U-1000	U-305	18.7	8.5	24 AWG	4	4.0				56.3	52.3	48.8	100 ± 12	23.0		
		UL CM	1640	500	30.9	14.0	Однопроводочный неизолированный медный проводник (BC)	8	5.7				51.8	46.1	42.7	100 ± 12	24.5		
		UL ISDI (Вертикальный желоб)	3280	1000	61.7	28.0		10	6.4				50.3	43.9	40.8	100 ± 12	25.0		
								16	8.1				47.3	39.1	36.7	100 ± 12	25.0		
								25	10.3				44.3	34.1	32.8	100 ± 15	24.3		
					31.25	11.6	42.9	31.3	30.9	100 ± 15	23.6								
					62.5	16.8	38.4	21.6	24.8	100 ± 15	21.5								
					100	21.7	35.3	17.1	20.8	100 ± 15	20.1								
					155	27.7	32.5	4.7	16.9	100 ± 18	19.0								
					200	32.0	30.8	3.0	14.7	100 ± 18	19.0								
					250	36.4	29.3	> 0	12.8	100 ± 20	18.0								
					350	44.3	27.2	> 0	9.9	100 ± 22	17.0								

Цветовой код: см. схему ниже
 Упаковки кабелей длиной 305 м и 1000 м имеются только серого цвета.

Энергия сгорания: 298 кДж/м
 Тест на пожароустойчивость: UL CM UL ISDI вертикальный лоток, CSA FT1
 Соответствует стандартам: EN 50173, ISO/IEC 11801, TIA/EIA 568-B2

BC = медный неизолированный проводник • ACR = коэффициент ослабления мощности перекрестных помех • ELFEXT = одинаковый уровень мощности перекрестных удаленных помех (Equal Level Far-end Crosstalk) • NEXT = уровень мощности перекрестных помех соседних каналов (Near-end Crosstalk) • PSUM = суммарная мощность (Power Sum) • RL = возвратные потери • DCR = сопротивление постоянному току

Цветовой код

Номер пары	Цвет
1	Белые/синие полоски, синий
2	Белые/оранжевые полоски, оранжевый
3	Белые/зеленые полоски, зеленый
4	Белые/коричневые полоски, коричневый

Приобретите инструмент для подготовки кабеля типа «спаянная пара»

Дополнительную информацию см. на стр. 15.37.
 (Изделие номер 1797B)



Серия кабелей GigaFlex для System 1200

ANSI/TIA/EIA-568-B.2, категория 5е, расширенная категория 5е, кабели типа «неспаянная пара»

Сертифицированная System 1200

Описание	Номер изделия	UL NEC/ C(UL) CEC, Тип – IEC	Стандартная длина		Масса стандартной единицы изделия		Номинальный диаметр проводника многопроводного Ном. DCR	Номинальный внешний диаметр изоляции		Материал экрана, ном. DCR	Номинальный внешний диаметр		Частота, МГц	Максимальное затухание дБ/100 м	Минимальная PSUM			Сопротивление Ом	Минимальные RL дБ
			фут	м	фунт	кг		дюйм	мм		дюйм	мм			NEXT дБ	ACR дБ/100 м	ELFEXT дБ/100 м		

Категория 5е • 24 AWG • Однопроводочный медный проводник 0.5 мм • Витая пара • С рипкордом

Полиолефиновая изоляция • ПВХ-оболочка																				
Белый, коробка	24570166	NEC: CMR	1000	305	24.0	10.9	0.51 мм 24 AWG	0.035	0.89	Неспаянная кабельная пара, неэкранированный кабель группы U/UTP	0.186	4.72	0.772	1.8	69.0	67.3	63.0	100 ± 15	-	
Синий, коробка	24570460	CEC: CMR					Однопроводочный неизолированный медный проводник (BC)							2.0	67.3	65.3	60.8	100 ± 15	20.0	
Белый, бобина	24570452	CMR												4.0	58.3	54.3	48.7	100 ± 15	23.0	
Синий, бобина														5.7	53.8	48.1	42.7	100 ± 15	24.5	
														6.3	52.3	46.0	40.8	100 ± 15	25.0	
														8.1	49.3	41.2	36.7	100 ± 15	25.0	
														9.1	47.8	38.7	34.7	100 ± 15	25.0	
														10.2	46.3	36.1	32.8	100 ± 15	24.3	
														11.5	44.9	33.4	30.9	100 ± 15	23.6	
														12.5	40.4	23.7	24.8	100 ± 15	21.5	
														15.7	37.3	15.7	20.8	100 ± 15	20.1	
														19.9	31.9	32.8	0.9	14.7	100 ± 22	18.0
														25.0	36.3	31.3	- 4.9	12.8	100 ± 22	17.3
														30.0	40.3	30.2	- 10.2	11.2	100 ± 22	16.8
														35.0	44.2	29.2	- 15.0	9.9	100 ± 22	16.3

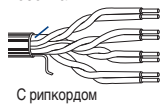

С рипкордом

1212

Цветовой код: см. схему ниже

Проверен третьей стороной на соответствие требованиям стандартов TIA/EIA-568-B.2, категория 5е. Оболочка маркирована последовательно с интервалом 0.6 м. Размечен по длине в нисходящем направлении.

Полиолефиновая изоляция • Полимерный сплав FRNC/LSNH																			
Фиолетовый, коробка	24570157	NEC: CMR	1000	305	24.9	11.3	0.51 мм 24 AWG	0.035	0.89	Неспаянная кабельная пара, неэкранированный кабель группы U/UTP	0.198	5.03							см. выше
Белый, коробка	24598301	CEC: CMR	1000	305	24.9	11.3	Однопроводочный неизолированный медный проводник (BC)												
Белый, бобина	24598331	CEC: CMR	1640	500	40.8	18.5													

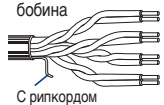

С рипкордом

4-парный кабель

1214

Цветовой код: см. схему ниже

Проверен третьей стороной на соответствие требованиям стандартов TIA/EIA-568-B.2, категория 5е. Оболочка маркирована последовательно с интервалом 0.6 м. Размечен по длине в нисходящем направлении.

Пленумный кабель • Изоляция из полиолефина/PEP • ПВХ-оболочка с малым выделением дыма																			
Белый, коробка	24570810	NEC: CMP	1000	305	22.0	9.98	0.51 мм 24 AWG	0.035	0.90	Неспаянная кабельная пара, неэкранированный кабель группы U/UTP	0.188	4.78							см. выше
Синий, коробка	24570800	CEC: CMP					Однопроводочный неизолированный медный проводник (BC)												
Белый, бобина	24570808	CEC: CMP																	
Синий, бобина	24570812	CEC: CMP																	

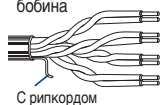

С рипкордом

4-парный кабель

1213

Цветовой код: см. схему ниже

Проверен третьей стороной на соответствие требованиям стандартов TIA/EIA-568-B.2, категория 5е. Оболочка маркирована последовательно с интервалом 0.6 м. Размечен по длине в нисходящем направлении.

BC = медный неизолированный проводник • ACR = коэффициент ослабления мощности перекрестных помех • ELFEXT = одинаковый уровень мощности перекрестных удаленных помех (Equal Level Far-end Crosstalk) • NEXT= уровень мощности перекрестных помех соседних каналов (Near-end Crosstalk) • PSUM = суммарная мощность (Power Sum) • RL = возвратные потери
 • DCR = сопротивление постоянному току
 * Величина указана только для сведения.

Цветовой код

Номер пары	Цвет
1	Белые/синие полоски, синий
2	Белые/оранжевые полоски, оранжевый
3	Белые/зеленые полоски, зеленый
4	Белые/коричневые полоски, коричневый

Кабели группы U/UTP серии DataTwist® 6

Документы TIA/EIA-568-B.2, категория 6, кабели типа «неспаянная пара»

Описание	Номер изделия	UL NEC/ C(UL) SEC, Тип – IEC	Стандартная длина		Масса стандартной единицы изделия		Номинальный диаметр проводника многопроводного Ном. DCR	Номинальный внешний диаметр изоляции		Материал экрана, ном. DCR	Номинальный внешний диаметр		Частота, МГц	Максимальное затухание дБ/100 м	Минимальная PSUM			Сопротивление Ом	Минимальные RL дБ
			фут	м	фунт	кг		дюйм	мм		дюйм	мм			NEXT дБ	ACR дБ/100 м	ELFEXT дБ/100 м		

Категория 6 • 23 AWG • Неспаянная пара • Однопроводный медный проводник 0.6 мм • Витая пара

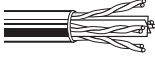
Полиолефиновая изоляция • ПВХ-оболочка (цвета: серый и синий)																			
 <p>4-парный кабель</p>	7965E	B-328	B-100	9.5	4.3	0.57 мм	0.040	1.01	Неспаянная кабельная пара, неэкранированный кабель группы U/UTP	0.244	6.20	1	2.1	72.0	70.2	65.0	100 ± 15	20.0	
		U-1000	U-305	28.9	13.1	23 AWG				4	3.8	63.0	59.4	53.0	100 ± 15	23.0			
		1000	305	28.9	13.1	Однопроводный неизолированный медный проводник (BC)				10	6.0	57.0	51.3	45.0	100 ± 15	25.0			
		1640	500	47.4	21.5					16	7.6	54.0	46.6	41.0	100 ± 15	25.0			
		3280	1000	94.8	43.0					20	8.5	53.0	44.3	39.0	100 ± 15	25.0			
										25	9.6	51.0	41.8	37.0	100 ± 15	24.3			
										31.25	10.7	50.0	39.1	35.0	100 ± 15	23.6			
										62.5	15.5	45.0	29.9	29.0	100 ± 15	21.5			
							100	19.9	42.0	22.4	25.0	100 ± 15	20.1						
							155	25.3	39.0	14.1	21.0	100 ± 22	18.8						
							200	29.1	38.0	8.6	19.0	100 ± 22	18.0						
							250	33.0	36.0	3.3	17.0	100 ± 22	17.3						

Цветовой код: см. схему ниже
 Соответствует стандартам: EN 50173, ISO/IEC 11801, TIA/EIA 568-B2
 Упаковки кабеля длиной 305 м, 500 м и 1000 м имеются только синего цвета.

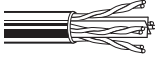
Полиолефиновая изоляция • Оболочка FRNC/LSNH (цвета: серый или синий)																				
 <p>4-парный кабель</p>	7965ENH	B-328	B-100	9.5	4.3	0.57 мм	0.040	1.01	Неспаянная кабельная пара, неэкранированный кабель группы U/UTP	0.244	6.20								см. выше	
		U-1000	U-305	28.9	13.1	23 AWG														
		1000	305	28.9	13.1	Однопроводный неизолированный медный проводник (BC)														
		1640	500	47.4	21.5															

Цветовой код: см. схему ниже
 Соответствует стандартам: EN 50173, ISO/IEC 11801, TIA/EIA 568-B2
 Энергия сгорания: 478 кДж/м

BC = медный неизолированный проводник • ACR = коэффициент ослабления мощности перекрестных помех • ELFEXT = одинаковый уровень мощности перекрестных удаленных помех (Equal Level Far-end Crosstalk) • NEXT = уровень мощности перекрестных помех соседних каналов (Near-end Crosstalk) • PSUM = суммарная мощность (Power Sum) • RL = возвратные потери • DCR = сопротивление постоянному току

Цветовой код

Номер пары	Цвет
1	Белые/синие полоски, синий
2	Белые/оранжевые полоски, оранжевый
3	Белые/зеленые полоски, зеленый
4	Белые/коричневые полоски, коричневый

Кабели типа U/UTP серии DataTwist® 5e

ANSI/TIA/EIA-568-B.2, категория 5е, кабели типа «неспаянная пара»

Описание	Номер изделия	UL NEC/ C(UL) CEC, Тип - IEC	Стандартная длина		Масса стандартной единицы изделия		Номинальный диаметр проводника многопроволочного Ном. DCR	Номинальный внешний диаметр изоляции		Материал экрана, ном. DCR	Номинальный внешний диаметр		Частота, МГц	Максимальное затухание дБ/100 м	Минимальная PSUM			Сопротивление Ом	Минимальные RL дБ
			фут	м	фунт	кг		дюйм	мм		дюйм	мм			NEXT дБ	ACR дБ/100 м	ELFEXT дБ/100 м		

Категория 5е • 24 AWG • Однопроволочный медный проводник 0.5 мм • Витая пара

Полиолефиновая изоляция • ПВХ-оболочка (цвета: белый, черный, серый, синий, красный, оранжевый, желтый, зеленый и розовый)																			
 <p>С рипкордом 4-парный кабель</p>	1583A	NEC:	U-1000	U-305	20.9	9.5	0.51 мм	0.037	0.93	Неспаянная кабельная пара, неэкранированный кабель группы U/UTP	0.195	4.95	1	2.0	62.3	60.3	60.8	100 ± 15	20.0
		CM:	1000	305	20.9	9.5	24 AWG				4	4.1	53.3	49.2	48.7	100 ± 15	23.0		
		CEC:	1640	500	34.6	15.7	Однопроволочный неизолированный медный проводник (BC)				10	6.5	47.3	40.8	40.8	100 ± 15	25.0		
		CM:	3000	914	63.1	28.6					16	8.2	44.3	36.0	36.7	100 ± 15	25.0		
											31.25	11.7	39.9	28.2	30.9	100 ± 15	23.6		
									62.5	17.0	35.4	19.0	24.9	100 ± 15	21.5				
									100	22.0	32.3	10.3	20.8	100 ± 15	20.1				
									200	32.0	27.8	1.0	14.7	100 ± 25	15.0				

Цветовой код: см. схему ниже
Упаковка кабеля длиной 500 м существуют только темно-серого или синего цветов.
Упаковка кабеля длиной 914 м поставляется только темно-серого, белого или синего цветов.

Проверен третьей стороной на соответствие требованиям стандартов TIA/EIA-568-B.2, категория 5е
Оболочка маркирована последовательно с интервалом 0.6 м.

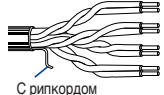
Полиолефиновая изоляция • ПВХ-оболочка (цвета: серый и синий)																					
 <p>С рипкордом 4-парный кабель</p>	1583E	B-328	B-100	6.1	2.8	0.51 мм	0.037	0.93	Неспаянная кабельная пара, неэкранированный кабель группы U/UTP	0.197	5.00								см. выше		
		U-1000	U-305	18.7	8.5	24 AWG															
		1000	305	18.7	8.5	Однопроволочный неизолированный медный проводник (BC)															
		1640	500	30.9	14.0																
		3280	1000	61.7	28.0																

Цветовой код: см. схему ниже
Упаковка кабеля длиной 500 м имеется только серого цвета.

Соответствует стандартам: EN 50173, ISO/IEC 11801, TIA/EIA 568-B2

Полиолефиновая изоляция • Оболочка FRNC/LSNH (цвета: серый и синий)																					
 <p>С рипкордом 4-парный кабель</p>	1583ENH	CSA FT1	B-328	B-100	6.1	2.8	0.51 мм	0.037	0.93	Неспаянная кабельная пара, неэкранированный кабель группы U/UTP	0.197	5.00							см. выше		
		UL CM	U-1000	U-305	18.7	8.5	24 AWG														
		UL ISDI	1000	305	18.7	8.5	Однопроволочный неизолированный медный проводник (BC)														
		(Вертикальный желоб)	1640	500	30.9	14.0															
			3280	1000	61.7	28.0															

Цветовой код: см. схему ниже
Упаковка кабеля длиной 1000 м имеется только серого цвета.

Соответствует стандартам: EN 50173, ISO/IEC 11801, TIA/EIA 568-B2
Энергия сгорания: 310 кДж/м

Полиолефиновая изоляция • УФ-стойкая ПВХ-оболочка (цвета: серый, белый и цвет слоновой кости)																					
 <p>С рипкордом 4-парный кабель</p>	1594A	Внутри помещений/ Вне помещений	U-1000	U-305	26.0	11.8	0.51 мм	0.034	0.87	Неспаянная кабельная пара, неэкранированный кабель группы U/UTP	0.220	5.58							см. выше		
		CMR/CMX					24 AWG														
		CEC:					Однопроволочный неизолированный медный проводник (BC)														
		CMR/CMX																			

Цветовой код: см. схему ниже

Проверен третьей стороной на соответствие требованиям стандартов TIA/EIA-568-B.2, категория 5е
Оболочка маркирована последовательно с интервалом 0.6 м.

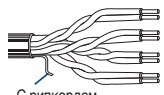
Наружная установка • Полиолефиновая изоляция • Полиэтиленовая оболочка, наполненная черным гелем																			
 <p>С рипкордом 4-парный кабель</p>	7997A	Вне помещений	U-1000	U-305	37.9	17.2	0.51 мм	0.041	1.04	Неспаянная кабельная пара, неэкранированный кабель группы U/UTP	0.251	6.38	1	2.0	68.3	66.3	64.8	100 ± 15	20.0
							24 AWG				4	4.0	59.3	55.3	52.8	100 ± 15	23.0		
							Однопроволочный неизолированный медный проводник (BC)				10	6.4	53.3	46.9	44.8	100 ± 15	25.0		
											16	8.1	50.2	42.1	40.7	100 ± 15	25.0		
											31.25	11.4	45.9	34.5	34.9	100 ± 15	23.6		
									62.5	16.4	41.4	25.0	28.9	100 ± 15	21.5				
									100	21.0	38.3	17.3	24.8	100 ± 15	20.1				
									200	30.5	33.8	3.3	18.8	100 ± 22	18.0				

Цветовой код: см. схему ниже

Проверен третьей стороной на соответствие требованиям стандартов TIA/EIA-568-B.2, категория 5е
Оболочка маркирована последовательно с интервалом 0.6 м.

BC = медный неизолированный проводник • ACR = коэффициент ослабления мощности перекрестных помех • ELFEXT = одинаковый уровень мощности перекрестных удаленных помех (Equal Level Far-end Crosstalk) • NEXT = уровень мощности перекрестных помех соседних каналов (Near-end Crosstalk) • PSUM = суммарная мощность (Power Sum) • RL = возвратные потери • DCR = сопротивление постоянному току

Цветовой код

Номер пары	Цвет
1	Белые/синие полосы, синий
2	Белые/оранжевые полосы, оранжевый
3	Белые/зеленые полосы, зеленый
4	Белые/коричневые полосы, коричневый

Кабели типа U/UTP серии DataTwist® 5e

TIA/EIA-568-B.2, категория 5e, кабели типа «неспаянная пара»

Описание	Номер изделия	UL NEC/ C(UL) SEC, Тип - IEC	Стандартная длина		Масса стандартной единицы изделия		Номинальный диаметр проводника многопроводного Ном. DCR	Номинальный внешний диаметр изоляции		Материал экрана, ном. DCR	Номинальный внешний диаметр		Частота, МГц	Максимальное затухание дБ/100 м	Минимальная PSUM			Сопротивление Ом	Минимальные RL дБ
			фут	м	фунт	кг		дюйм	мм		дюйм	мм			NEXT дБ	ACR дБ/100 м	ELFEXT дБ/100 м		

Категория 5e • 24 AWG • Однопроводный медный проводник 0.5 мм • Витая пара

Пленумный кабель • Изоляция типа FEP Teflon® • Оболочка серии Flamartest® (цвета: красный, оранжевый, желтый, зеленый, серый, белый, черный, розовый, натуральный и синий)

1585A	NEC: U-1000 CMP 1000 SEC: 3000 CMP FT6	U-305 305 915	23.1 10.5 23.1	10.5 10.9 31.4	0.51 мм 24 AWG	0.035	0.88	Неспаянная кабельная пара, неэкранированный кабель группы U/UTP	0.198	5.03	1 4 10 16 31.25 62.5 100 200	2.0 4.1 6.5 8.2 11.7 17.0 22.0 32.0	62.3 53.3 47.3 44.3 39.9 35.4 28.2 27.8	60.3 49.2 40.8 36.0 28.2 19.0 10.3 1.0	60.8 48.7 40.8 36.7 30.9 24.9 20.8 14.7	100 ± 15 100 ± 15 100 ± 15 100 ± 15 100 ± 15 100 ± 15 100 ± 15 100 ± 25	20.0 23.0 25.0 25.0 23.6 21.5 20.1 15.0
-------	---	---------------------	----------------------	----------------------	-------------------	-------	------	---	-------	------	---	--	--	---	--	--	--



С рипкордом

4-парный кабель

Цветовой код: см. схему ниже
Упаковка кабеля длиной 915 м поставляется только натурального или синего цветов.

Проверен третьей стороной на соответствие требованиям стандартов TIA/EIA-568-B.2, категория 5e
Оболочка маркирована последовательно с интервалом 0.6 м.

Полиолефиновая изоляция • ПВХ-оболочка серого цвета

1667E	CSA FT1 UL CM UL ISDI (Вертикальный лоток)	B-328 1000 1640	B-100 305 500	12.3 37.5 61.7	5.6 17.0 28.0	0.51 мм 24 AWG	0.035	0.89	Неспаянная кабельная пара, неэкранированный кабель группы U/UTP	0.197 x 0.413	5.00 x 10.50	1 4 8 10 16 20 25 31.25 62.5 100	2.1 4.0 5.7 6.3 8.0 9.0 10.1 11.4 16.5 21.3	62.0 53.0 49.0 47.0 44.0 43.0 41.0 40.0 35.0 28.5 25.0 11.0	60.2 49.0 43.1 41.0 37.0 35.0 33.0 31.0 25.0 18.8 11.0	100 ± 15 100 ± 15 100 ± 15 100 ± 15 100 ± 15 100 ± 15 100 ± 15 100 ± 15 100 ± 15 100 ± 15 100 ± 15	20.0 23.0 24.5 25.0 25.0 23.6 24.3 23.6 21.5 21.5 20.1
-------	---	-----------------------	---------------------	----------------------	---------------------	-------------------	-------	------	---	---------------------	--------------------	---	--	--	--	--	--

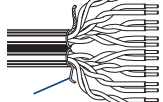

С рипкордом

8 пар, двойной

Цветовой код: см. схему ниже

Соответствует стандартам: EN 50173, ISO/IEC 11801, TIA/EIA 568-B2

Полиолефиновая изоляция • Серая оболочка FRNC/LSNH

1667ENH	CSA FT1 UL CM UL ISDI (Вертикальный лоток)	B-328 1000 1640 3280	B-100 305 500 1000	12.3 37.5 61.7 123.5	5.6 17.0 28.0 56.0	0.51 мм 24 AWG	0.035	0.89	Неспаянная кабельная пара, неэкранированный кабель группы U/UTP	0.197 x 0.413	5.00 x 10.50	1 4 8 10 16 20 25 31.25 62.5 100	2.1 4.0 5.7 6.3 8.0 9.0 10.1 11.4 16.5 21.3	62.0 53.0 49.0 47.0 44.0 43.0 41.0 40.0 35.0 28.5 25.0 11.0	60.2 49.0 43.1 41.0 37.0 35.0 33.0 31.0 25.0 18.8 11.0	100 ± 15 100 ± 15 100 ± 15 100 ± 15 100 ± 15 100 ± 15 100 ± 15 100 ± 15 100 ± 15 100 ± 15 100 ± 15	20.0 23.0 24.5 25.0 25.0 23.6 24.3 23.6 21.5 21.5 20.1
---------	---	-------------------------------	-----------------------------	-------------------------------	-----------------------------	-------------------	-------	------	---	---------------------	--------------------	---	--	--	--	--	--



С рипкордом

8 пар, двойной

Цветовой код: см. схему ниже

Соответствует стандартам: EN 50173, ISO/IEC 11801, TIA/EIA 568-B2
Энергия сгорания: 621 кДж/м

BC = медный неизолированный проводник • ACR = коэффициент ослабления мощности перекрестных помех • ELFEXT = одинаковый уровень мощности перекрестных удаленных помех (Equal Level Far-end Crosstalk) • NEXT = уровень мощности перекрестных помех соседних каналов (Near-end Crosstalk) • PSUM = суммарная мощность (Power Sum) • RL = возвратные потери • DCR = сопротивление постоянному току

Teflon® - это торговая марка компании DuPont.

Цветовой код

Номер пары	Цвет
1	Белые/синие полоски, синий
2	Белые/оранжевые полоски, оранжевый
3	Белые/зеленые полоски, зеленый
4	Белые/коричневые полоски, коричневый

25-парные кабели группы U/UTP для сети IBDN Plus, категория 5е

Документы TIA/EIA-568-B.2, категория 5е,
расширенная категория 5е, кабели типа «неспаянная пара»

Описание	Номер изделия	UL NEC/ C(UL) SEC, Тип – IEC	Стандартная длина		Масса стандартной единицы изделия		Номинальный диаметр проводника многопроводного проводника Ном. DCR	Номинальный внешний диаметр изоляции		Материал экрана, ном. DCR	Номинальный внешний диаметр		Частота, МГц	Максимальное затухание дБ/100 м	Минимальная PSUM			Сопротивление Ом	Минимальные RL дБ
			фут	м	фунт	кг		дюйм	мм		дюйм	мм			NEXT дБ	ACR дБ/100 м	ELFEXT дБ/100 м		

Категория 5е • 24 AWG • Однопроводочный медный проводник 0.5 мм • Витая пара • С рипкордом

Полиолефиновая изоляция • ПВХ-оболочка серого цвета																					
 <p>С рипкордом</p>	Серый, бобина	24576125	NEC: CMP SEC: CMR	1000	305	119.0	54.0	0.51 мм 24 AWG	0.041	1.03	Неспаянная кабельная пара, неэкранированный кабель группы U/UTP	0.490	12.45	0.772	1.8	64.0	63.0	-	100 ± 15	19.4	
															1	2.0	62.3	63.8	-	100 ± 15	20.0
															4	4.1	53.3	48.8	-	100 ± 15	23.0
															8	15.8	48.8	42.7	-	100 ± 15	24.5
															10	16.5	47.3	40.8	-	100 ± 15	25.0
															16	8.2	44.2	36.7	-	100 ± 15	25.0
															20	9.3	42.8	34.8	-	100 ± 15	25.0
															25	10.4	41.3	32.8	-	100 ± 15	24.3
															31.25	11.7	39.9	30.9	-	100 ± 15	23.6
															62.5	17.0	35.4	24.9	-	100 ± 15	21.5
100	22.0	32.3	20.8	-	100 ± 15	20.1															

25-парный кабель Цветовой код: см. схему ниже Проверен третьей стороной на соответствие требованиям стандартов TIA/EIA-568-B.2, категория 5е Оболочка маркирована последовательно с интервалом 0.6 м.

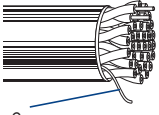
Полиолефиновая изоляция • Серая оболочка FRNC/LSNH																				
 <p>С рипкордом</p>	Серый, бобина	24577125	NEC: CMP SEC: CMR	1000	305	127.0	57.6	0.51 мм 24 AWG	0.041	1.03	Неспаянная кабельная пара, неэкранированный кабель группы U/UTP	0.429	10.90							см. выше

25-парный кабель Цветовой код: см. схему ниже Проверен третьей стороной на соответствие требованиям стандартов TIA/EIA-568-B.2, категория 5е Оболочка маркирована последовательно с интервалом 0.6 м.

BC = медный неизолированный проводник • ACR = коэффициент ослабления мощности перекрестных помех • ELFEXT = одинаковый уровень мощности перекрестных удаленных помех (Equal Level Far-end Crosstalk) • NEXT = уровень мощности перекрестных помех соседних каналов (Near-end Crosstalk) • PSUM = суммарная мощность (Power Sum) • RL = возвратные потери • DCR = сопротивление постоянному току

Цветовой код

Номер пары	Наконечник	Кольцо
1	Белый	Синее
2	Белый	Оранжевое
3	Белый	Зеленое
4	Белый	Коричневое
5	Белый	Грифельное
6	Красный	Синее
7	Красный	Оранжевое
8	Красный	Зеленое
9	Красный	Коричневое
10	Красный	Грифельное
11	Черный	Синее
12	Черный	Оранжевое
13	Черный	Зеленое
14	Черный	Коричневое
15	Черный	Грифельное

Номер пары	Наконечник	Кольцо
16	Желтый	Синее
27	Желтый	Оранжевое
38	Желтый	Зеленое
49	Желтый	Коричневое
20	Желтый	Грифельное
21	Фиолетовый	Синее
22	Фиолетовый	Оранжевое
23	Фиолетовый	Зеленое
24	Фиолетовый	Коричневое
25	Фиолетовый	Грифельное

Композитные кабели группы U/UTP серии DataTwist® 350

ANSI/TIA/EIA-568-B.2, категория 5е,
кабели типа Banana Peel® без оболочки

Описание	Номер изделия	UL NEC/ C(UL) SEC, Тип – IEC	Стандартная длина		Масса стандартной единицы изделия		Номинальный диаметр проводника многопроводного Ном. DCR	Номинальный внешний диаметр изоляции		Материал экрана, ном. DCR	Номинальный внешний диаметр		Частота, МГц	Максимальное затухание дБ/100 м	Минимальная PSUM			Сопротивление Ом	Минимальные RL дБ
			фут	м	фунт	кг		дюйм	мм		дюйм	мм			NEXT дБ	ACR дБ/100 м	ELFEXT дБ/100 м		

Категория 5е • 24 AWG • Спаянная пара • Однопроводочная медный проводник 0.5 мм • С рипкордом

Полиолефиновая изоляция • Внутренняя ПВХ-оболочка (цвета: голубой и серый) • Без внешней оболочки

1700S6	NEC:	500	152	77.6	35.2	0.51 мм	0.038	0.97	Спаянная	0.204	5.18	1	2.0	65.3	63.3	60.8	100 ± 12	20.0
	CMR	1000	305	149.1	67.7	24 AWG			неэкранированная			10	6.4	50.3	43.9	40.8	100 ± 12	25.0
	SEC:					Однопроводочный			кабельная пара			16	8.1	47.3	39.1	36.7	100 ± 12	25.0
	CMG					неизолированный			группы U/UTP			31.25	11.6	42.9	31.3	30.9	100 ± 15	23.6
						медный						62.5	16.8	38.4	21.6	24.9	100 ± 15	21.5
						проводник (BC)						100	21.7	35.3	17.1	20.8	100 ± 15	20.1
												200	32.0	30.8	3.0	14.7	100 ± 20	19.0
												250	36.4	29.3	> 0	12.8	100 ± 20	18.0
												350	44.3	27.2	-	9.9	100 ± 22	17.0

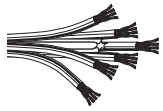

24-парный кабель

1700R в комплекте 0.60/15.24

Цветовой код: см. схему ниже

Проверен третьей стороной согласно требованиям стандартов ANSI/TIA/EIA 568-B.2, категория 5е

Патенты США №№ 5 606 151, 5 734 126, 7 049 523.

Пленумный кабель • Изоляция типа FEP • Внутренняя оболочка серии Flam arrest® (цвета: синий и природный) • Без внешней оболочки

1701S6	NEC:	500	152	81.6	37.0	0.51 мм	0.036	0.91	Спаянная	0.195	4.95								см. выше
	CMR	1000	305	157.1	71.3	24 AWG			неэкранированная										
	SEC:					Однопроводочный			кабельная пара										
	CMR					неизолированный			группы U/UTP										
						медный													
						проводник (BC)													

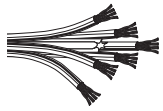

24-парный кабель

1700R в комплекте 0.60/15.24

Цветовой код: см. схему ниже

Проверен третьей стороной согласно требованиям стандартов ANSI/TIA/EIA 568-B.2, категория 5е

Патенты США №№ 5 606 151, 5 734 126, 7 049 523.

BC = медный неизолированный проводник • ACR = коэффициент ослабления мощности перекрестных помех • ELFEXT = одинаковый уровень мощности перекрестных удаленных помех (Equal Level Far-end Crosstalk) • NEXT = уровень мощности перекрестных помех соседних каналов (Near-end Crosstalk) • PSUM = суммарная мощность (Power Sum) • RL = возвратные потери • DCR = сопротивление постоянному току

Цветовой код

Номер пары	Цвет
1	Белые/синие полоски, синий
2	Белые/оранжевые полоски, оранжевый
3	Белые/зеленые полоски, зеленый
4	Белые/коричневые полоски, коричневый

25-парные кабели для передачи данных, группа U/UTP, армированная стойка TIA/EIA-568-A, категория 5, кабели типа «неспаянная пара»

Описание	Номер изделия	UL NEC/ C(UL) SEC, Тип – IEC	Стандартная длина		Масса стандартной единицы изделия		Номинальный диаметр проводника многопроводного Ном. DCR	Номинальный внешний диаметр изоляции		Материал экрана, ном. DCR	Номинальный внешний диаметр		Частота, МГц	Максимальное затухание дБ/100 м	Минимальная PSUM			Сопротивление Ом	Минимальные RL дБ
			фут	м	фунт	кг		дюйм	мм		дюйм	мм			NEXT дБ	ACR дБ/100 м	ELFEXT дБ/100 м		

Категория 5 • 24 AWG • Однопроводочный медный проводник 0.5 мм • Витая пара • С рипкордом

Огнестойкая полимерная изоляция • Оболочка типа ALVYAN • ПВХ-оболочка																				
Серый, бобина	25500027	NEC:	8200	2500	205.0	93.0	0.51 мм	0.039	0.98	Неспаянная кабельная пара,	0.618	15.70	0.772	1.8	64.0	-	-	100 ± 15	-	
Серый, бобина	25500028	CMR					24 AWG			неэкранированный кабель группы U/UTP				1	2.1	62.3	-	-	100 ± 15	23.0
		CEC:					Однопроводочный неизолированный медный проводник (BC)							4	4.3	53.3	-	-	100 ± 15	23.0
		CMR												8	5.9	48.8	-	-	100 ± 15	23.0
														10	6.6	47.3	-	-	100 ± 15	23.0
														16	8.2	44.3	-	-	100 ± 15	23.0
														20	9.2	42.8	-	-	100 ± 15	23.0
														25	10.5	41.3	-	-	100 ± 15	22.0
														31.25	11.8	40.9	-	-	100 ± 15	21.0
														62.5	17.1	35.4	-	-	100 ± 15	18.0
														100	22.0	32.3	-	-	100 ± 15	16.0

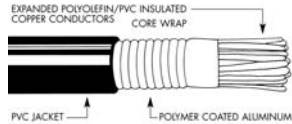

25-парный кабель Цветовой код: см. схему ниже Проверен третьей стороной на соответствие требованиям стандартов TIA/EIA-568-A, категория 5 Оболочка маркирована последовательно с интервалом 0.6 м. Размечен по длине в нисходящем направлении.

BC = медный неизолированный проводник • ACR = коэффициент ослабления мощности перекрестных помех • ELFEXT = одинаковый уровень мощности перекрестных удаленных помех (Equal Level Far-end Crosstalk) • NEXT = уровень мощности перекрестных помех соседних каналов (Near-end Crosstalk) • PSUM = суммарная мощность (Power Sum) • RL = возвратные потери • DCR = сопротивление постоянному току

Цветовой код

Номер пары	Наконечник	Кольцо
1	Белый	Синее
2	Белый	Оранжевое
3	Белый	Зеленое
4	Белый	Коричневое
5	Белый	Грифельное
6	Красный	Синее
7	Красный	Оранжевое
8	Красный	Зеленое
9	Красный	Коричневое
10	Красный	Грифельное
11	Черный	Синее
12	Черный	Оранжевое
13	Черный	Зеленое
14	Черный	Коричневое
15	Черный	Грифельное

Номер пары	Наконечник	Кольцо
16	Желтый	Синее
27	Желтый	Оранжевое
38	Желтый	Зеленое
49	Желтый	Коричневое
20	Желтый	Грифельное
21	Фиолетовый	Синее
22	Фиолетовый	Оранжевое
23	Фиолетовый	Зеленое
24	Фиолетовый	Коричневое
25	Фиолетовый	Грифельное

Кабели группы U/UTP серии DataTwist® 5 TIA/EIA-568-A, категория 5, кабели типа «неспаянная пара»

Описание	Номер изделия	UL NEC/ C(UL) SEC, Тип - IEC	Стандартная длина		Масса стандартной единицы изделия		Номинальный диаметр проводника многопроводного Ном. DCR	Номинальный внешний диаметр изоляции		Материал экрана, ном. DCR	Номинальный внешний диаметр		Частота, МГц	Максимальное затухание дБ/100 м	Минимальная PSUM			Сопротивление Ом	Минимальные RL дБ
			фут	м	фунт	кг		дюйм	мм		дюйм	мм			NEXT дБ	ACR дБ/100 м	ELFEXT дБ/100 м		

Категория 5 • 24 AWG • Однопроводочный медный проводник 0.5 мм • Витая пара • С рипкордом

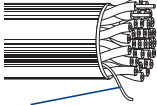
Полиолефиновая изоляция • ПВХ-оболочка (светло-серая и синяя)																				
 <p>С рипкордом</p>	1864A	NEC:	1000	305	144.2	65.4	0.51 мм	0.041	1.03	Неспаянная	0.526	13.36	1	2.0	62.3	-	-	100 ± 15	23.0	
		CMR									кабельная пара,			10	6.5	47.3	-	-	100 ± 15	23.0
		SEC:						Однопроводочный			неэкранированный			16	8.2	44.3	-	-	100 ± 15	23.0
		CMR FT4					неизолированный				кабель группы			31.25	11.7	39.9	-	-	100 ± 15	21.1
								медный			U/UTP			62.5	17.1	35.4	-	-	100 ± 15	18.0
						проводник (BC)						100	22.0	32.3	-	-	100 ± 15	16.0		

25-парный кабель

Цветовой код: см. схему ниже

Проверен третьей стороной на соответствие требованиям стандартов TIA/EIA-568-A, категория 5
Оболочка маркирована последовательно с интервалом 0.6 м.

Пленумный кабель • Изоляция типа FEP Teflon® • Оболочка типа FEP (синего оттенка и белого оттенка)

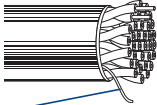
 <p>С рипкордом</p>	1871A	NEC:	1000	305	131.2	59.5	0.51 мм	0.041	1.03	Неспаянная	0.430	10.92							см. выше	
		CMR									кабельная пара,									
		SEC:						Однопроводочный			неэкранированный									
		CMR						неизолированный			кабель группы									
								медный			U/UTP									
						проводник (BC)														

25-парный кабель

Цветовой код: см. схему ниже

Проверен третьей стороной на соответствие требованиям стандартов TIA/EIA-568-A, категория 5
Оболочка маркирована последовательно с интервалом 0.6 м.

BC = медный неизолированный проводник • ACR = коэффициент ослабления мощности перекрестных помех • ELFEXT = одинаковый уровень мощности перекрестных удаленных помех (Equal Level Far-end Crosstalk) • NEXT = уровень мощности перекрестных помех соседних каналов (Near-end Crosstalk) • PSUM = суммарная мощность (Power Sum) • RL = возвратные потери
• DCR = сопротивление постоянному току
Teflon® - это торговая марка компании DuPont.

Цветовой код 1864A

Номер пары	Цвет
1	Белый и синий
2	Белый и оранжевый
3	Белый и зеленый
4	Белый и коричневый
5	Белый и серый
6	Красный и синий
7	Красный и оранжевый
8	Красный и зеленый
9	Красный и коричневый
10	Красный и серый
11	Черный и синий
12	Черный и оранжевый
13	Черный и зеленый
14	Черный и коричневый
15	Черный и серый
16	Желтый и синий
17	Желтый и оранжевый
18	Желтый и зеленый
19	Желтый и коричневый
20	Желтый и серый
21	Пурпурный и синий
22	Пурпурный и оранжевый
23	Пурпурный и зеленый
24	Пурпурный и коричневый
25	Пурпурный и серый

Цветовой код 1871A

Номер пары	Цвет
1	Белые/синие полоски, синий
2	Белые/оранжевые полоски, оранжевый
3	Белые/зеленые полоски, зеленый
4	Белые/коричневые полоски, коричневый
5	Белые/серые полоски, серый
6	Красные/синие полоски, синий
7	Красные/оранжевые полоски, оранжевый
8	Красные/зеленые полоски, зеленый
9	Красные/коричневые полоски, коричневый
10	Красные/серые полоски, серый
11	Черные/синие полоски, синий
12	Черные/оранжевые полоски, оранжевый
13	Черные/зеленые полоски, зеленый
14	Черные/коричневые полоски, коричневый
15	Черные/серые полоски, серый
16	Желтые/синие полоски, синий
17	Желтые/оранжевые полоски, оранжевый
18	Желтые/зеленые полоски, зеленый
19	Желтые/коричневые полоски, коричневый
20	Желтые/серые полоски, серый
21	Пурпурные/синие полоски, синий
22	Пурпурные/оранжевые полоски, оранжевый
23	Пурпурные/зеленые полоски, зеленый
24	Пурпурные/коричневые полоски, коричневый
25	Пурпурные/серые полоски, серый

Кабели группы U/UTP серии DataTwist® 3

TIA/EIA-568-A, категория 3,
кабели типа «неспаянная пара»

Описание	Номер изделия	UL NEC/ C(UL) CEC, Тип – IEC	Стандартная длина		Масса стандартной единицы изделия		Номинальный диаметр проводника многопроводного Ном. DCR	Номинальный внешний диаметр жилы (диэлектрика)		Материал экрана, ном. DCR	Номинальный внешний диаметр		Сопротивление (Ω)	Номинальная скорость распространения.	Номинальная емкость		Номинальное затухание	
			фут	м	фунт	кг		дюйм	мм		дюйм	мм			пФ/фут.	пФ/м	МГц	дБ/100 фут

Категория 3 • 24 AWG • Однопроводочный медный проводник 0.51 мм • Витая пара • С рипкордом

Полиолефиновая изоляция • ПВХ-оболочка серого цвета

NEC: CMR	0.51 мм	0.035	0.90	Неспаянная кабельная пара, неэкранированный кабель группы U/UTP	100	70%	19.0	62.3	1	7.8	2.6
CEC: CMR	Однопроводочный неизолированный медный проводник (BC)								4	17.0	5.6
									10	30.0	9.7
									16	40.0	13.1

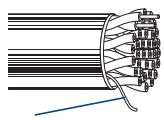

С рипкордом

1227A1	Двух парный	U-1000	U-305	13.2	6.0				0.173	4.39	
1229A1	4-парный кабель	U-1000	U-305	22.0	10.0				0.197	5.00	
1232A1	25-парный кабель	† 1000	305	104.1	47.2				0.399	10.14	

Цветовой код: см. схему ниже
Проверен третьей стороной на соответствие требованиям стандартов TIA/EIA-568-A, категория 3 • Оболочка маркирована последовательно с интервалом 0.6 м.

Пленумный кабель • ПВХ-изоляция с малым выделением дыма • ПВХ-оболочка белого цвета с малым выделением дыма

NEC: CMP	0.51 мм	0.038	0.96	Неспаянная кабельная пара, неэкранированный кабель группы U/UTP	100	61%	19.0	62.3			см. выше
CEC: CMP	Однопроводочный неизолированный медный проводник (BC)										

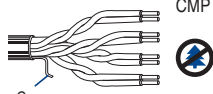

С рипкордом

1243A2	Двух парный	U-1000	U-305	14.1	6.4				0.170	4.32	
1245A2	4-парный кабель	U-1000	U-305	22.9	10.4				0.200	5.08	

Цветовой код: см. схему ниже
Проверен третьей стороной на соответствие требованиям стандартов TIA/EIA-568-A, категория 3 • Оболочка маркирована последовательно с интервалом 0.6 м.

BC = медный неизолированный проводник • DCR = сопротивление постоянному току
† Величина NEXT для 25-парного тестируется по суммарной мощности.

Во время издания данного каталога не было обеспечено соответствия требованиям норм Инструкции по ограничению использования некоторых веществ и материалов в электрическом и электронном оборудовании (RoHS).

Цветовой код

Номер пары	Цвет
1	бел./син. полосы и син./бел. полосы
2	бел./оранж. полосы и оранже./бел. полосы
3	бел./зел. полосы и зел./бел. полосы
4	бел./корич. полосы и корич./бел. полосы
5	бел./сер. полосы и сер./бел. полосы
6	крас./син. полосы и син./крас. полосы
7	крас./оранж. полосы и оранже./крас. полосы
8	крас./зел. полосы и зел./крас. полосы
9	крас./корич. полосы и корич./крас. полосы
10	крас./сер. полосы и сер./крас. полосы

Цветовой код

Номер пары	Цвет
11	черн./син. полосы и син./черн. полосы
12	черн./оранж. полосы и оранже./черн. полосы
13	черн./зел. полосы и зел./черн. полосы
14	черн./корич. полосы и корич./черн. полосы
15	черн./сер. полосы и сер./черн. полосы
16	желт./син. полосы и син./желт. полосы
17	желт./оранж. полосы и оранже./желт. полосы
18	желт./зел. полосы и зел./желт. полосы
19	желт./корич. полосы и корич./желт. полосы
20	желт./сер. полосы и сер./желт. полосы
21	пурпур./син. полосы и син./пурпур. полосы
22	пурпур./оранж. полосы и оранже./пурпур. полосы
23	пурпур./зел. полосы и зел./пурпур. полосы
24	пурпур./корич. полосы и корич./пурпур. полосы
25	пурпур./сер. полосы и сер./пурпур. полосы



Многопарные кабели группы U/UTP серии D

TIA/EIA-568-A, категория 3,
кабели типа «неспаянная пара»

Описание	Номер изделия	UL NEC/ C(UL) SEC, Тип – IEC	Стандартная длина		Масса стандартной единицы изделия		Номинальный диаметр проводника многопроводочного Ном. DCR	Номинальный внешний диаметр изоляции		Материал экрана, ном. DCR	Номинальный внешний диаметр		Частота, МГц	Максимальное затухание дБ/100 м	Минимальная PSUM			Сопротивление Ом	Минимальные RL дБ
			фут	м	фунт	кг		дюйм	мм		дюйм	мм			NEXT дБ	ACR дБ/100 м	ELFEXT дБ/100 м		

Категория 3 • 24 AWG • Однопроводочный медный проводник 0.5 мм • Витая пара • С рипкордом

Полиолефиновая изоляция • Оболочка LSNH (цвет серый или синий)

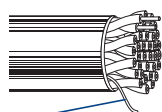

С рипкордом

0.51 мм	0.031	0.80	Неспаянная	1	2.6	41.0	-	-	100 ± 15	12.0
24 AWG			кабельная пара,	4	5.6	32.0	-	-	100 ± 15	12.0
Однопроводочный			неэкранированный	8	8.5	28.0	-	-	100 ± 15	12.0
неизолированный			кабель группы	10	9.7	26.0	-	-	100 ± 15	12.0
медный			U/UTP	16	13.1	23.0	-	-	100 ± 15	10.0
проводник (BC)										

NN00097	25-парный кабель	1000 3280	305 1000	107.4 352.0	48.8 160.0			0.417	10.60
NN00099	50-парный кабель	1000 3280	305 1000	199.3 653.4	90.6 297.0			0.630	16.00
NN00101	100-парный кабель	1575 3280	480 1000	370.4 1214.4	168.4 552.0			0.827	21.00

Цветовой код: см. схему ниже
Соответствует стандартам: EN 50173, ISO/IEC 11801, TIA/EIA-568-A

BC = медный неизолированный проводник • ACR = коэффициент ослабления мощности перекрестных помех • ELFEXT = одинаковый уровень мощности перекрестных удаленных помех (Equal Level Far-end Crosstalk) • NEXT = уровень мощности перекрестных помех соседних каналов (Near-end Crosstalk) • PSUM = суммарная мощность (Power Sum) • RL = возвратные потери • DCR = сопротивление постоянному току

Цветовой код

Номер пары	Кольцо
1	синий/белый
2	оранжевый/белый
3	зелёный/белый
4	коричневый/белый
5	грифельный/белый
6	синий/красный
7	оранжевый/красный
8	зелёный/красный
9	коричневый/красный
10	грифельный/красный
11	синий/чёрный
12	оранжевый/чёрный
13	зелёный/чёрный
14	коричневый/чёрный
15	грифельный/чёрный

Номер пары	Кольцо
16	синий/жёлтый
27	оранжевый/жёлтый
38	зелёный/жёлтый
49	коричневый/жёлтый
20	грифельный/жёлтый
21	синий/фиолетовый
22	оранжевый/фиолетовый
23	зелёный/фиолетовый
24	коричневый/фиолетовый
25	грифельный/фиолетовый

Кабели типа S/FTP категории 7

EN 50173, ISO/IEC 11801, TIA/EIA-568-TSB 36, класс F, категория 7, кабели типа «неспаянная пара»

Описание	Номер изделия	UL NEC/ C(UL) CEC, Тип – IEC	Стандартная длина		Масса стандартной единицы изделия		Номинальный диаметр проводника многопроводного Ном. DCR	Номинальный внешний диаметр изоляции		Материал экрана, ном. DCR	Номинальный внешний диаметр		Частота, МГц	Максимальное затухание дБ/100 м	Минимальная PSUM			Сопротивление Ом	Минимальные RL дБ
			фут	м	фунт	кг		дюйм	мм		дюйм	мм			NEXT дБ	ACR дБ/100 м	ELFEXT дБ/100 м		

Категория 7 • 23 AWG • Однопроводочный медный проводник 0.6 мм • Витая пара • Экран серии **Beldfoil®** + наружная луженая медная оплетка • С рипкордом

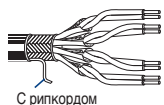
Полиолефиновая изоляция • Оболочка FRNC/LSNH (цвета: серый, синий и желтый)																			
 <p>С рипкордом 4-парный кабель</p>	1885ENH	B-328	B-100	13.2	6.0	0.57 мм	0.057	1.45	Неспаянная пара типа отдельная оплетка серии Beldfoil® + наружная луженая медная оплетка типа S/FTP	0.315	8.00	1	2.0	75.0	73.0	75.0	100 ± 15	20.0	
		1640	500	66.1	30.0	23 AWG	Однопроводочный неизолированный медный проводник (BC)	4					3.7	75.0	71.3	75.0	100 ± 15	23.0	
		3280	1000	132.3	60.0	16		7.4					75.0	67.6	67.0	100 ± 15	25.0		
		20	8.3	75.0	66.7	65.0		100 ± 15					25.0						
		31.25	10.4	75.0	64.6	61.0		100 ± 15					23.6						
		62.5	14.9	72.0	57.6	55.0		100 ± 15					21.5						
		100	19.0	69.0	50.4	51.0		100 ± 15					20.1						
		155	24.0	67.0	42.6	47.0		100 ± 22					18.8						
		200	27.5	65.0	37.4	45.0		100 ± 22					18.0						
		300	34.2	62.0	28.1	41.0		100 ± 25					16.8						
600	50.1	58.0	7.6	35.0	100 ± 25	14.7													
1000	66.9	54.0	-	31.0	100 ± 25	13.1													

Цветовой код: см. схему ниже
Энергия сгорания: 500 кДж/м

Упаковка кабеля длиной 500 м серого цвета не поставляется.

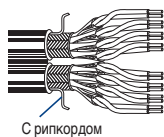
Полиолефиновая изоляция • Оболочка FRNC/LSNH (цвета: серый, синий и желтый)																			
 <p>С рипкордом 8 пар, двойной</p>	1887ENH	328	100	26.5	12.0	0.57 мм	0.057	1.45	Неспаянная пара типа отдельная оплетка серии Beldfoil® + наружная луженая медная оплетка типа S/FTP	0.650	16.50								см. выше
		1640	500	132.3	60.0	23 AWG	Однопроводочный неизолированный медный проводник (BC)												

Цветовой код: см. схему ниже
Энергия сгорания: 1000 кДж/м

Упаковка кабеля длиной 100 м имеется только серого цвета.

ТС = луженая медь • BC = медный неизолированный проводник • ACR = коэффициент ослабления мощности перекрестных помех • ELFEXT = одинаковый уровень мощности перекрестных удаленных помех (Equal Level Far-end Crosstalk) • NEXT = уровень мощности перекрестных помех соседних каналов (Near-end Crosstalk) • PSUM = суммарная мощность (Power Sum) • RL = возвратные • DCR = сопротивление постоянному току

Цветовой код

Номер пары	Цвет
1	Белые/синие полосы, синий
2	Белые/оранжевые полосы, оранжевый
3	Белые/зеленые полосы, зеленый
4	Белые/коричневые полосы, коричневый

Кабели типа F/UTP категории 6

EN 50173, ISO/IEC 11801, класс E, категория 6, кабели типа «спаянная пара»

Описание	Номер изделия	UL NEC/ C(UL) SEC, Тип – IEC	Стандартная длина		Масса стандартной единицы изделия		Номинальный диаметр проводника многопроводного Ном. DCR	Номинальный внешний диаметр изоляции		Материал экрана, ном. DCR	Номинальный внешний диаметр		Частота, МГц	Максимальное затухание дБ/100 м	Минимальная PSUM			Сопротивление Ом	Минимальные RL дБ
			фут	м	фунт	кг		дюйм	мм		дюйм	мм			NEXT дБ	ACR дБ/100 м	ELFEXT дБ/100 м		

Категория 6 • 23 AWG • Однопроводочный медный проводник 0.6 мм • Витая пара • Экран серии **Beldfoil®** • Медный луженый дренажный провод 26 AWG

Полиолефиновая изоляция • Оболочка FRNC/LSNH (цвета: серый и синий)																			
	7860ENN	B-328 1640 3280	B-100 500 1000	11.0 54.9 110.2	5.0 24.9 50.0	0.57 мм 23 AWG	0.046	1.17	Спаянная пара, общая оплетка Beldfoil® + дренажный провод (26 AWG TC) F/UTP	0.287	7.30	1	2.1	72.0	70.2	65.0	100 ± 15	20.0	
												4	3.8	63.0	59.4	53.0	100 ± 15	23.0	
												10	6.0	57.0	51.3	45.0	100 ± 15	25.0	
												16	7.6	54.0	46.6	41.0	100 ± 15	25.0	
												20	8.5	53.0	44.3	39.0	100 ± 15	25.0	
												25	9.6	51.0	41.8	37.0	100 ± 15	24.3	
												31.25	10.7	50.0	39.1	35.0	100 ± 15	23.6	
												62.5	15.5	45.0	29.9	29.0	100 ± 15	21.5	
												100	19.9	42.0	22.4	25.0	100 ± 15	20.1	
												155	25.3	39.0	14.1	21.0	100 ± 22	18.8	
200	29.1	38.0	8.6	19.0	100 ± 22	18.0													
250	33.0	36.0	3.3	17.0	100 ± 22	17.3													

4-парный кабель

Цветовой код: см. схему ниже

Энергия сгорания: 560 кДж/м

Кабели типа SF/UTP категории 6

EN 50173, ISO/IEC 11801, класс E, категория 6, Кабели типа «спаянная пара»

Описание	Номер изделия	UL NEC/ C(UL) SEC, Тип – IEC	Стандартная длина		Масса стандартной единицы изделия		Номинальный диаметр проводника многопроводного Ном. DCR	Номинальный внешний диаметр изоляции		Материал экрана, ном. DCR	Номинальный внешний диаметр		Частота, МГц	Максимальное затухание дБ/100 м	Минимальная PSUM			Сопротивление Ом	Минимальные RL дБ
			фут	м	фунт	кг		дюйм	мм		дюйм	мм			NEXT дБ	ACR дБ/100 м	ELFEXT дБ/100 м		

Категория 6 • 23 AWG • Однопроводочный медный проводник 0.6 мм • Витая пара • Экран серии **Beldfoil®** • Медный луженый дренажный провод 26 AWG TC • Наружная медная луженая оплетка

Полиолефиновая изоляция • Оболочка FRNC/LSNH (цвета: серый и синий)																			
	7860ENS	B-328 1640 3280	B-100 500 1000	12.5 62.8 125.4	5.7 28.5 56.9	0.57 мм 23 AWG	0.046	1.17	Спаянная пара, общая оплетка Beldfoil® + дренажный провод (26 AWG TC) + TC оплетка SF/UTP	0.295	7.50	1	2.1	72.0	70.2	65.0	100 ± 15	20.0	
												4	3.8	63.0	59.4	53.0	100 ± 15	23.0	
												10	6.0	57.0	51.3	45.0	100 ± 15	25.0	
												16	7.6	54.0	46.6	41.0	100 ± 15	25.0	
												20	8.5	53.0	44.3	39.0	100 ± 15	25.0	
												25	9.6	51.0	41.8	37.0	100 ± 15	24.3	
												31.25	10.7	50.0	39.1	35.0	100 ± 15	23.6	
												62.5	15.5	45.0	29.9	29.0	100 ± 15	21.5	
												100	19.9	42.0	22.4	25.0	100 ± 15	20.1	
												155	25.3	39.0	14.1	21.0	100 ± 22	18.8	
200	29.1	38.0	8.6	19.0	100 ± 22	18.0													
250	33.0	36.0	3.3	17.0	100 ± 22	17.3													

4-парные с оплёткой 7860E

Цветовой код: см. схему ниже

Энергия сгорания: 560 кДж/м

TC = луженая медь • BC = медный неизолированный проводник • ACR = коэффициент ослабления мощности перекрестных помех • ELFEXT = одинаковый уровень мощности перекрестных удаленных помех (Equal Level Far-end Crosstalk) • NEXT = уровень мощности перекрестных помех соседних каналов (Near-end Crosstalk) • PSUM = суммарная мощность (Power Sum) • RL = возвратные потери • DCR = сопротивление постоянному току

Цветовой код

Номер пары	Цвет
1	Белые/синие полоски, синий
2	Белые/оранжевые полоски, оранжевый
3	Белые/зеленые полоски, зеленый
4	Белые/коричневые полоски, коричневый

Приобретите инструмент для подготовки кабеля типа «спаянная пара»

Дополнительную информацию см. на стр. 15.37. (Изделие номер 1797B)



Кабели типа F/UTP серии DataTwist® 5e

EN 50173, ISO/IEC 11801, класс D, категория 5е, кабели типа «неспаянная пара»

Описание	Номер изделия	UL NEC/ C(UL) CEC, Тип - IEC	Стандартная длина		Масса стандартной единицы изделия		Номинальный диаметр проводника многопроводного Ном. DCR	Номинальный внешний диаметр изоляции		Материал экрана, ном. DCR	Номинальный внешний диаметр		Частота, МГц	Максимальное затухание дБ/100 м	Минимальная PSUM			Сопротивление Ом	Минимальные RL дБ
			фут	м	фунт	кг		дюйм	мм		дюйм	мм			NEXT дБ	ACR дБ/100 м	ELFEXT дБ/100 м		

Категория 5е • 24 AWG • Однопроводочный медный проводник 0.5 мм • Витая пара • Экран серии Beldfoil® • Медный луженый дренажный провод типа 24 AWG • С рипкордом

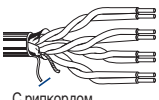
Полиолефиновая изоляция • ПВХ-оболочка (цвета: серый и синий)																			
 <p>С рипкордом</p>	1633E	B-328	B-100	9.5	4.3	0.51 мм	0.041	1.05	«неспаянная пара»: общая оплетка серии Beldfoil® + дренажный провод типа (24 AWG TC) F/UTP	0.236	6.00	1	2.1	62.0	60.2	61.0	100 ± 15	20.0	
		1000	305	28.7	13.0	24 AWG							4	4.0	53.0	49.3	49.0	100 ± 15	23.0
		1640	500	47.4	21.5	Однопроводочный неизолированный медный проводник (BC)							8	5.7	49.0	43.1	43.0	100 ± 15	24.5
		3280	1000	94.8	43.0								10	6.3	47.0	41.0	41.0	100 ± 15	25.0
													16	8.0	44.0	36.2	37.0	100 ± 15	25.0
													20	9.0	43.0	33.8	35.0	100 ± 15	25.0
							25	10.1	41.0	31.2	33.0	100 ± 15	24.3						
							31.25	11.4	40.0	28.5	31.0	100 ± 15	23.6						
							62.5	16.5	35.0	18.8	25.0	100 ± 15	21.5						
							100	21.3	32.0	11.0	21.0	100 ± 15	20.1						

4-парный кабель

Цветовой код: см. схему ниже

Полиолефиновая изоляция • Оболочка FRNC/LSNH (цвета: серый и синий)																								
 <p>С рипкордом</p>	1633ENH	B-328	B-100	9.5	4.3	0.51 мм	0.041	1.05	«неспаянная пара»: общая оплетка серии Beldfoil® + дренажный провод типа (24 AWG TC) F/UTP	0.236	6.00								см. выше					
		1000	305	28.7	13.0	24 AWG																		
		1640	500	47.4	21.5	Однопроводочный неизолированный медный проводник (BC)																		
		3280	1000	94.8	43.0																			

4-парный кабель

Цветовой код: см. схему ниже

Упаковка кабеля длиной 500 м поставляется только синего цвета.

Энергия сгорания: 464 кДж/м

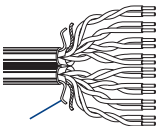
Полиолефиновая изоляция • ПВХ-оболочка серого цвета																									
 <p>С рипкордом</p>	1668E	B-164	B-50	18.9	8.6	0.51 мм	0.041	1.05	«неспаянная пара»: общая оплетка серии Beldfoil® + дренажный провод типа (24 AWG TC) F/UTP	0.236	6.00									см. выше					
		1000	305	57.3	26.0	24 AWG																			
		1640	500	94.8	43.0	Однопроводочный неизолированный медный проводник (BC)																			

8 пар, двойной кабель

Цветовой код: см. схему ниже

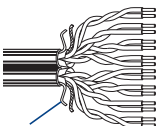
Полиолефиновая изоляция • Оболочка FRNC/LSNH серого цвета																									
 <p>С рипкордом</p>	1668ENH	1640	500	94.8	43.0	0.51 мм	0.041	1.05	«неспаянная пара»: общая оплетка серии Beldfoil® + дренажный провод типа (24 AWG TC) F/UTP	0.236	6.00									см. выше					
						24 AWG																			
						Однопроводочный неизолированный медный проводник (BC)																			

8 пар, двойной кабель

Цветовой код: см. схему ниже

Энергия сгорания: 929 кДж/м

TC = луженая медь • BC = медный неизолированный проводник • ACR = коэффициент ослабления мощности перекрестных помех • ELFEXT = одинаковый уровень мощности перекрестных удаленных помех (Equal Level Far-end Crosstalk) • NEXT = уровень мощности перекрестных помех соседних каналов (Near-end Crosstalk) • PSUM = суммарная мощность (Power Sum) • RL = возвратные потери • DCR = сопротивление постоянному току

Цветовой код

Номер пары	Цвет
1	Белые/синие полосы, синий
2	Белые/оранжевые полосы, оранжевый
3	Белые/зеленые полосы, зеленый
4	Белые/коричневые полосы, коричневый

Приобретите инструмент для подготовки кабеля типа «спаянная пара»

Дополнительную информацию см. на стр. 15.37.
(Изделие номер 1797B)



Кабели типа SF/UTP серии DataTwist® 5e

EN 50173, ISO/IEC 11801, класс D, категория 5е, кабели типа «неспаянная пара»

Описание	Номер изделия	UL NEC/ C(UL) SEC, Тип - IEC	Стандартная длина		Масса стандартной единицы изделия		Номинальный диаметр проводника многопроводного Ном. DCR	Номинальный внешний диаметр изоляции		Материал экрана, ном. DCR	Номинальный внешний диаметр		Частота, МГц	Максимальное затухание дБ/100 м	Минимальная PSUM			Сопротивление Ом	Минимальные RL дБ
			фут	м	фунт	кг		дюйм	мм		дюйм	мм			NEXT дБ	ACR дБ/100 м	ELFEXT дБ/100 м		

Категория 5е • 24 AWG • Однопроводный медный проводник 0.5 мм • Витая пара • Экран серии **Beldfoil®** • Медный луженый дренажный провод 24 AWG TC • Наружная медная луженая оплетка • С рипкордом

Полиолефиновая изоляция • ПВХ-оболочка серого цвета

1633ES	B-328	B-100	10.6	4.8	0.51 мм	0.041	1.05	Неспаянная кабельная пара с общей оплеткой серии Beldfoil® + дренажный медный луженый провод (TC)	0.248	6.30	1	2.1	62.0	60.2	61.0	100 ± 15	20.0
	1000	305	32.2	14.6	24 AWG			24 AWG + общая TC оплетка типа SF/UTP			4	4.0	53.0	49.3	49.0	100 ± 15	23.0
	1640	500	52.9	24.0	Однопроводный неизолированный медный проводник (BC)						8	5.7	49.0	43.1	43.0	100 ± 15	24.5
	3280	1000	105.8	48.0							10	6.3	47.0	41.0	41.0	100 ± 15	25.0
											16	8.0	44.0	36.2	37.0	100 ± 15	25.0
											20	9.0	43.0	33.8	35.0	100 ± 15	25.0
											25	10.1	41.0	31.2	33.0	100 ± 15	24.3
											31.25	11.4	40.0	28.5	31.0	100 ± 15	23.6
											62.5	16.5	35.0	18.8	25.0	100 ± 15	21.5
											100	21.3	32.0	11.0	21.0	100 ± 15	20.1



С рипкордом

4-парный кабель
С оплеткой, 1633E

Цветовой код: см. схему ниже

Полиолефиновая изоляция • Серая оболочка FRNC/LSNH

1633ENS	1640	500	52.9	24.0	0.51 мм	0.041	1.05	Неспаянная кабельная пара с общей оплеткой серии Beldfoil® + дренажный медный луженый провод (TC)	0.248	6.30							см. выше	
					24 AWG			24 AWG + общая TC оплетка типа SF/UTP										



С рипкордом

4-парный кабель
С оплеткой, 1633ENS

Цветовой код: см. схему ниже

Энергия сгорания: 505 кДж/м

Полиолефиновая изоляция • ПВХ-оболочка серого цвета

1668ES	B-164	B-50	10.6	4.8	0.51 мм	0.041	1.05	Неспаянная кабельная пара с общей оплеткой серии Beldfoil® + дренажный медный луженый провод (TC)	0.543	13.80							см. выше	
	1000	305	64.4	29.2	24 AWG			24 AWG + общая TC оплетка типа SF/UTP										
	1640	500	105.8	48.0	Однопроводный неизолированный медный проводник (BC)													

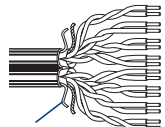

С рипкордом

8 пар,
двойной кабель

Цветовой код: см. схему ниже

Полиолефиновая изоляция • Оболочка FRNC/LSNH (цвета: серый и синий)

1668ENS	1640	500	105.8	48.0	0.51 мм	0.041	1.05	Неспаянная кабельная пара с общей оплеткой серии Beldfoil® + дренажный медный луженый провод (TC)	0.543	13.80							см. выше	
					24 AWG			24 AWG + общая TC оплетка типа SF/UTP										

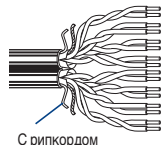

С рипкордом

8 пар,
двойной кабель

Цветовой код: см. схему ниже

Энергия сгорания: 1010 кДж/м

TC = луженая медь • BC = медный неизолированный проводник • ACR = коэффициент ослабления мощности перекрестных помех • ELFEXT = одинаковый уровень мощности перекрестных удаленных помех (Equal Level Far-end Crosstalk) • NEXT = уровень мощности перекрестных помех соседних каналов (Near-end Crosstalk) • PSUM = суммарная мощность (Power Sum) • RL = возвратные потери • DCR = сопротивление постоянному току

Цветовой код

Номер пары	Цвет
1	Белые/синие полосы, синий
2	Белые/оранжевые полосы, оранжевый
3	Белые/зеленые полосы, зеленый
4	Белые/коричневые полосы, коричневый



Дополнительную информацию можно получить в представительстве Belden в Москве, +7 495 287 13 91, info@belden.ru

Патч-кабели MediaTwist® и DataTwist® 6 U/UTP

TIA/EIA-568-B.2-1, категория 6,

расширенная категория 6, кабели типа «спаянная пара»

Описание	Номер изделия	UL NEC/ C(UL) CEC, Тип – IEC	Стандартная длина		Масса стандартной единицы изделия		Номинальный диаметр проводника многопроволочного Ном. DCR	Номинальный внешний диаметр изоляции		Материал экрана, ном. DCR	Номинальный внешний диаметр		Частота, МГц	Максимальное затухание дБ/100 м	Минимальная PSUM			Сопротивление Ом	Минимальные RL дБ
			фут	м	фунт	кг		дюйм	мм		дюйм	мм			NEXT дБ	ACR дБ/100 м	ELFEXT дБ/100 м		

Категория 6 • 24 AWG • Спаянная пара • Многопроволочный (7 x 32) медный луженый проводник, 0.6 мм • Совместимый с разъёмом типа RJ-45

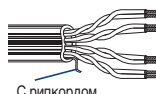
Полиолефиновая изоляция • ПВХ-оболочка (цвета: красный, оранжевый, желтый, зеленый, синий, фиолетовый, белый и черный)																			
 <p>4-парный кабель</p>	MediaTwist® 1875GB	NEC: 1000	305	31.1	14.1	0.61 мм	0.041	1.05	Спаянная неэкранированная кабельная пара группы U/UTP	0.365	9.27	1	1.9	72.3	70.0	64.8	100 ± 12	20.0	
	CMR	A-1000	A-305	32.0	14.5	24 AWG (7x32) TC				x	x	4	3.7	63.3	59.0	52.8	100 ± 12	23.0	
	CEC: CMR									0.165	4.19	8	5.3	58.8	53.0	46.7	100 ± 12	24.5	
												10	5.9	57.3	51.0	44.8	100 ± 12	25.0	
												16	7.5	54.3	46.0	40.7	100 ± 12	25.0	
												25	9.5	51.4	42.0	36.8	100 ± 15	24.3	
												31.25	10.6	49.9	39.0	34.9	100 ± 15	23.6	
												62.5	15.4	45.4	30.0	28.9	100 ± 15	21.5	
												100	19.8	42.3	25.0	24.8	100 ± 15	21.0	
												155	25.1	39.5	14.0	20.9	100 ± 15	21.0	
												200	29.0	37.8	10.0	18.8	100 ± 15	21.0	
												250	32.8	36.3	3.0	16.8	100 ± 20	18.0	
												300	35.2	35.2	> 0	15.2	100 ± 20	18.0	
											350	39.8	34.2	-	13.9	100 ± 22	17.0		
											400	43.0	-	-	-	100 ± 32	14.0		
											500	49.0	-	-	-	100 ± 32	14.0		

Цветовой код: см. схему ниже*

Проверен третьей стороной на соответствие требованиям стандартов TIA/EIA-568-B.2-1, изделия категории 6. Патенты США №№ 5 606 151, 5 734 126, 5 763 823 и 5 821 467. Оболочка маркирована последовательно с интервалом 0.6 м.

Упаковка длиной 305 м пурпурного цвета не поставляется. Упаковка кабеля длиной 305 м черного цвета не поставляется.

Категория 6 • 24 AWG • Однопроволочный медный проводник 0.5 мм • Витая пара • Центральный ушколеночный наполнитель
• Совместимый с разъёмом типа RJ-45

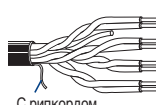
Полиолефиновая изоляция • ПВХ-оболочка (цвета: красный, оранжевый, желтый, зеленый, синий, фиолетовый, белый и черный)																			
 <p>4-парный кабель</p>	DataTwist® 7883A	NEC: 1000	305	24.0	10.9	0.51 мм	0.038	0.97	Спаянная пара неэкранированная кабельная пара группы U/UTP	0.205	5.21	1	2.4	72.3	69.9	64.8	100 ± 15	20.0	
	CM					24 AWG						10	7.1	57.3	50.2	44.8	100 ± 15	25.0	
	CEC: CM					Однопроволочный неизолированный медный проводник (BC)						20	10.2	52.8	42.6	38.8	100 ± 15	25.0	
												31.25	12.8	49.9	37.1	34.9	100 ± 15	23.6	
												62.5	18.5	45.4	26.9	28.9	100 ± 15	21.5	
												100	23.8	42.3	18.5	24.8	100 ± 15	20.1	
											200	34.8	37.8	3.0	18.8	100 ± 22	18.0		
											250	39.4	36.3	-	16.8	100 ± 32	17.3		

Цветовой код: см. схему ниже*

Проверен третьей стороной на соответствие требованиям стандартов TIA/EIA-568-B.2-1, изделия категории 6. Оболочка маркирована последовательно с интервалом 0.6 м.

TC = луженая медь • BC = медный неизолированный проводник • ACR = коэффициент ослабления мощности перекрестных помех • ELFEXT = одинаковый уровень мощности перекрестных удаленных помех (Equal Level Far-end Crosstalk) • NEXT = уровень мощности перекрестных помех соседних каналов (Near-end Crosstalk) • PSUM = суммарная мощность (Power Sum) • RL = возвратные потери • DCR = сопротивление постоянному току
* Для схем типов T568-A и T568-B возможна ротация цветов.

Цветовой код 1875GB

Номер пары	Цвет
1	Белые/коричневые полоски, коричневый
2	Белые/синие полоски, синий
3	Белые/зеленые полоски, зеленый
4	Белый/оранжевая полоска, оранжевый

цветовой код 7883A

Номер пары	Цвет
1	Белые/синие полоски, синий
2	Белые/оранжевые полоски, оранжевый
3	Белые/зеленые полоски, зеленый
4	Белые/коричневые полоски, коричневый

Приобретите инструмент для подготовки кабеля типа «спаянная пара»

Дополнительную информацию см. на стр. 15.37. (Изделие номер 1797B)



Патч-кабели серии DataTwist® 350, группа U/UTP

TIA/EIA-568-B.2, категория 5е, расширенная категория 5е, кабели типа «спаянная пара»

Описание	Номер изделия	UL NEC/ C(UL) SEC, Тип – IEC	Стандартная длина		Масса стандартной единицы изделия		Номинальный диаметр проводника многопроволочного Ном. DCR	Номинальный внешний диаметр изоляции		Материал экрана, ном. DCR	Номинальный внешний диаметр		Частота, МГц	Максимальное затухание дБ/100 м	Минимальная PSUM			Сопротивление Ом	Минимальные RL дБ
			фут	м	фунт	кг		дюйм	мм		дюйм	мм			NEXT дБ	ACR дБ/100 м	ELFEXT дБ/100 м		

Категория 5е • 24 AWG • Спаянная пара • Многопроволочный (7 x 32) медный луженый проводник, 0,6 мм • Совместимый с разъёмом типа RJ-45

Полиолефиновая изоляция • ПВХ-оболочка (цвета: красный, оранжевый, желтый, зеленый, синий, фиолетовый, белый и черный)

1752A	NEC: CM	UL 1000	U-305	24.0	10.9	0.61 мм	0.038	1.00	Спаянная неэкранированная кабельная пара группы U/UTP	0.220	5.59	1	2.4	65.3	62.9	60.8	100 ± 12	20.0
	CM	1000	305	26.0	11.8	24 AWG (7x32) TC						4	4.8	56.3	51.5	48.7	100 ± 12	23.0
	CEC: CM											8	6.8	51.8	45.0	42.7	100 ± 12	24.5
												10	7.7	50.3	42.6	40.8	100 ± 12	25.0
												16	9.7	47.3	37.5	36.7	100 ± 12	25.0
												25	12.4	44.3	31.9	32.8	100 ± 15	24.3
												31.25	13.9	42.9	29.0	30.9	100 ± 15	23.6
												62.5	20.2	38.4	18.3	24.9	100 ± 15	21.5
												100	26.0	35.3	9.2	20.8	100 ± 15	20.1
												155	33.2	32.5	-	16.9	100 ± 18	19.0
												200	38.4	30.8	-	14.7	100 ± 20	19.0
												250	43.7	29.3	-	12.8	100 ± 20	18.0
												350	53.2	27.2	-	9.9	100 ± 22	17.0



4-парный кабель

Цветовой код: см. схему ниже

Проверен третьей стороной на соответствие требованиям стандартов TIA/EIA-568-B.2, изделия категории 5е
 Патенты США №№ 5 606 151, 5 734 126 и 5 763 823
 Оболочка маркирована последовательно с интервалом 0.6 м.

Патч-кабели серии DataTwist® 5е типа U/UTP

TIA/EIA-568-B.2, категория 5е, кабели типа «неспаянная пара»

Описание	Номер изделия	UL NEC/ C(UL) SEC, Тип – IEC	Стандартная длина		Масса стандартной единицы изделия		Номинальный диаметр проводника многопроволочного Ном. DCR	Номинальный внешний диаметр изоляции		Материал экрана, ном. DCR	Номинальный внешний диаметр		Частота, МГц	Максимальное затухание дБ/100 м	Минимальная PSUM			Сопротивление Ом	Минимальные RL дБ
			фут	м	фунт	кг		дюйм	мм		дюйм	мм			NEXT дБ	ACR дБ/100 м	ELFEXT дБ/100 м		

Категория 5е • 24 AWG • Многопроволочный (7 x 32) медный проводник, 0,6 мм • Витая пара • Совместимый с разъемом типа RJ-45*

Полиолефиновая изоляция • ПВХ-оболочка (цвета: красный, оранжевый, желтый, зеленый, синий, фиолетовый, белый и черный)

1592A	NEC: CM	UL 1000	U-305	22.0	10.0	0.61 мм	0.040	1.02	Неспаянная кабельная пара, неэкранированная кабель группы U/UTP	0.213	5.41	1	2.5	62.3	-	60.8	100 ± 15	20.0
	CM	1000	305	23.1	10.5	24 AWG (7x32) BC						4	4.9	53.3	-	48.7	100 ± 15	23.0
	CEC: CM FT1											10	7.8	47.3	-	40.8	100 ± 15	25.0
												16	9.9	44.3	-	36.7	100 ± 15	25.0
												31.25	14.1	39.9	-	30.9	100 ± 15	23.6
												62.5	20.4	35.4	-	24.8	100 ± 15	21.5
												100	26.4	32.3	-	20.8	100 ± 15	20.1
												200	38.9	27.8	-	14.7	100 ± 25	15.0

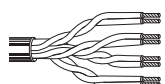

4-парный кабель

Цветовой код: см. схему ниже

Проверен третьей стороной на соответствие требованиям стандартов TIA/EIA-568-B.2, изделия категории 5е
 Оболочка маркирована последовательно с интервалом 0.6 м.

TC = луженая медь • BC = медный неизолированный проводник • ACR = коэффициент ослабления мощности перекрестных помех • ELFEXT = одинаковый уровень мощности перекрестных удаленных помех (Equal Level Far-end Crosstalk) • NEXT = уровень мощности перекрестных помех соседних каналов (Near-end Crosstalk)

• PSUM = суммарная мощность (Power Sum) • RL = возвратные потери • DCR = сопротивление постоянному току

* Совместим с разъемом типа RJ-45 в конфигурациях типов T568-A или T568-B.

Цветовой код

Номер пары	Цвет
1	Белые/синие полосы, синий
2	Белые/оранжевые полосы, оранжевый
3	Белые/зеленые полосы, зеленый
4	Белые/коричневые полосы, коричневый

Приобретите инструмент для подготовки кабеля типа «спаянная пара»

Дополнительную информацию см. на стр. 15.37.
 (Изделие номер 1797B)

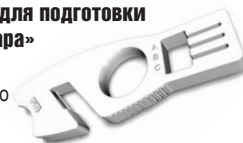

Патч-кабели серии DataTwist® 5e типа F/UTP

EN 50173, ISO/IEC 11801, категория 5e,
кабели типа «неспаянная пара»

Описание	Номер изделия	UL NEC/ C(UL) SEC, Тип – IEC	Стандартная длина		Масса стандартной единицы изделия		Номинальный диаметр проводника многопроволочного Ном. DCR	Номинальный внешний диаметр изоляции		Материал экрана, ном. DCR	Номинальный внешний диаметр		Частота, МГц	Максимальное затухание дБ/100 м	Минимальная PSUM			Сопротивление Ом	Минимальные RL дБ
			фут	м	фунт	кг		дюйм	мм		дюйм	мм			NEXT дБ	ACR дБ/100 м	ELFEXT дБ/100 м		

Категория 5e • 26 AWG • Многопроволочный (7 x 34) медный проводник, 0.5 мм • Витая пара • Экран серии Beldfoil® • Медный луженый дренажный провод типа 24 AWG TC • С рипкордом

Полиолефиновая изоляция • ПВХ-оболочка (цвета: серый и синий)																		
1868E	1640	500	29.8	13.5	0.51 мм	0.037	0.95	«Неспаянная пара»: общая оплетка серии Beldfoil® + дренажный провод типа (24 AWG TC) F/UTP	0.205	5.20	1	3.2	62.0	59.1	61.0	100 ± 15	20.0	
	3280	1000	59.5	27.0	26 AWG (7x34) BC						4	6.0	53.0	47.3	49.0	100 ± 15	23.0	
											8	8.5	49.0	40.3	43.0	100 ± 15	24.5	
											10	9.5	47.0	37.8	41.0	100 ± 15	25.0	
											16	12.1	44.0	32.2	37.0	100 ± 15	25.0	
											20	13.6	43.0	29.2	35.0	100 ± 15	25.0	
											25	15.2	41.0	26.1	33.0	100 ± 15	24.3	
											31,25	17.1	40.0	22.8	31.0	100 ± 15	23.6	
											62.5	24.8	35.0	10.6	25.0	100 ± 15	21.5	
											100	32.0	32.0	0.3	21.0	100 ± 15	20.1	

4-парный кабель

Цветовой код: см. схему ниже

Полиолефиновая изоляция • Серая оболочка FRNC/LSNH

1868ENH	1640	500	29.8	13.5	0.51 мм	0.037	0.95	«Неспаянная пара»: общая оплетка серии Beldfoil® + дренажный провод типа (24 AWG TC) F/UTP	0.205	5.20								см. выше
	3280	1000	59.5	27.0	26 AWG (7x34) BC													

4-парный кабель

Цветовой код: см. схему ниже

Энергия сгорания: 355 кДж/м

TC = луженая медь • BC = медный неизолированный проводник • ACR = коэффициент ослабления мощности перекрестных помех • ELFEXT = одинаковый уровень мощности перекрестных удаленных помех (Equal Level Far-end Crosstalk) • NEXT = уровень мощности перекрестных помех соседних каналов (Near-end Crosstalk) • PSUM = суммарная мощность (Power Sum) • RL = возвратные потери • DCR = сопротивление постоянному току

Цветовой код

Номер пары	Цвет
1	Белые/синие полоски, синий
2	Белые/оранжевые полоски, оранжевый
3	Белые/зеленые полоски, зеленый
4	Белые/коричневые полоски, коричневый

Кабели серии VideoTwist® 6 группы U/UTP для RGB-видео

TIA/EIA-568-B.2-1, категория 6,

кабели типа «спаянная пара»

Описание	Номер изделия	UL NEC/ C(UL) SEC, Тип – IEC	Стандартная длина		Масса стандартной единицы изделия		Номинальный диаметр проводника многопроводного Ном. DCR	Номинальный внешний диаметр изоляции		Материал экрана, ном. DCR	Номинальный внешний диаметр		Частота, МГц	Максимальное затухание дБ/100 м	Минимальная PSUM			Сопротивление Ом	Минимальные RL дБ
			фут	м	фунт	кг		дюйм	мм		дюйм	мм			NEXT дБ	ACR дБ/100 м	ELFEXT дБ/100 м		

NanoSkew™ • Категория 6 • 23 AWG, спаянные пары • Однопроводочный медный проводник 0.6 мм • Рассогласование 10.0 нс/100 м (номинальное значение) • С рипкордом

Полиолефиновая изоляция • ПВХ-оболочка синего цвета

Среднеквадратичное значение напряжения 300 В,	7989R	NEC	1000	305	32.0	14.5	0.57 мм	0.042	1.06	Спаянная неэкранированная кабельная пара группы U/UTP	0.365	9.27	1	2.0	72.3	70.3	64.8	100 ± 15	20.0
		CMR	1640	500	52.5	23.8	23 AWG				x	x	4	3.8	63.3	59.5	52.7	100 ± 15	23.0
		SEC					Однопроводочный неизолированный медный проводник (BC)				0.165	4.19	8	5.3	58.8	53.4	46.7	100 ± 15	24.5
		CMR FT4											10	6.0	57.3	51.3	44.8	100 ± 15	25.0
													16	7.6	54.3	46.7	40.7	100 ± 15	25.0
													20	8.5	52.8	44.3	38.7	100 ± 15	25.0
													25	9.5	51.4	41.8	36.8	100 ± 15	24.3
													31.25	10.7	49.9	39.2	34.9	100 ± 15	23.6
													62.5	15.4	45.4	30.0	28.8	100 ± 15	21.5
													100	19.8	42.3	22.5	24.8	100 ± 15	20.1
													155	25.2	39.5	14.3	20.9	100 ± 22	18.8
													200	29.0	37.8	8.8	18.7	100 ± 22	18.0
													250	32.8	36.3	3.5	16.8	100 ± 32	17.3

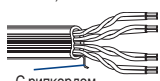

С рипкордом

4-парный кабель

Структура серии MediaTwist™

Цветовой код: см. схему ниже

Пленумный кабель • Полиолефиновая изоляция • ПВХ-оболочка синего цвета

Среднеквадратичное значение напряжения 300 В,	7989P	NEC	1000	305	32.0	14.5	0.57 мм	0.039	1.00	Спаянная неэкранированная кабельная пара группы U/UTP	0.365	9.27							см. выше
		CMR	1640	500	52.5	23.8	23 AWG				x	x							
		SEC					Однопроводочный неизолированный медный проводник (BC)				0.165	4.19							

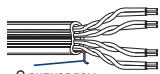

С рипкордом

4-парный кабель

Структура серии MediaTwist™

Цветовой код: см. схему ниже

BC = медный неизолированный проводник • ACR = коэффициент ослабления мощности перекрестных помех • ELFEXT = одинаковый уровень мощности перекрестных удаленных помех (Equal Level Far-end Crosstalk) • NEXT = уровень мощности перекрестных помех соседних каналов (Near-end Crosstalk) • PSUM = суммарная мощность (Power Sum) • RL = возвратные потери • DCR = сопротивление постоянному току

Цветовой код

Номер пары	Цвет
1	Белые/синие полосы, синий
2	Белые/оранжевые полосы, оранжевый
3	Белые/зеленые полосы, зеленый
4	Белые/коричневые полосы, коричневый

Приобретите инструмент для подготовки кабеля типа «спаянная пара»

Дополнительную информацию см. на стр. 15.37.
(Изделие номер 1797B)

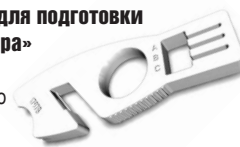

Кабели VideoTwist® 5e U/UTP для RGB-видео

TIA/EIA-568-B.2, категория 5е, кабели типа «спянная пара»

Описание	Номер изделия	UL NEC/ C(UL) CEC, Тип – IEC	Стандартная длина		Масса стандартной единицы изделия		Номинальный диаметр проводника многопроводного Ном. DCR	Номинальный внешний диаметр изоляции		Материал экрана, ном. DCR	Номинальный внешний диаметр		Частота, МГц	Максимальное затухание дБ/100 м	Минимальная PSUM			Сопротивление Ом	Минимальные RL дБ
			фут	м	фунт	кг		дюйм	мм		дюйм	мм			NEXT дБ	ACR дБ/100 м	ELFEXT дБ/100 м		

Категория 5е • 24 AWG • Спянная пара • Однопроводочный медный проводник 0,5 мм • Витая пара • Перекос 9.0 нм/100 (номинальное значение) • С рипкордом

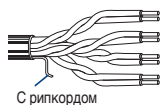
Полипропиленовая изоляция • ПВХ-оболочка зеленого цвета																			
 <p>С рипкордом</p>	7988R	NEC:	1000	305	22.0	10.0	0.51 мм	0.038	0.97	Спянная неэкранированная кабельная пара группы U/UTP	0.204	5.18	1	2.0	65.3	60.3	60.8	100 ± 15	20.0
	CMR	1640	500	36.2	16.4	24 AWG					4	4.1	53.3	49.3	48.7	100 ± 15	23.0		
	CEC:					Однопроводочный неизолированный медный проводник (BC)					10	6.5	47.3	40.8	40.8	100 ± 15	25.0		
	CMG										16	8.2	44.3	36.0	36.7	100 ± 15	25.0		
											31.25	11.7	39.9	28.2	30.9	100 ± 15	23.6		
											62.5	17.0	35.4	18.4	24.8	100 ± 15	21.5		
									100	22.0	32.3	10.3	20.8	100 ± 15	20.1				
									200	32.4	27.8	1.0	14.7	100 ± 15	20.1				

4-парный кабель

Цветовой код: см. схему ниже

Проверен третьей стороной на соответствие требованиям стандартов TIA/EIA-568-B.2, категория 5е. Оболочка маркирована последовательно с интервалом 0.6 м.

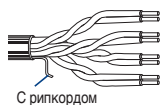
Пленумный кабель • Изоляция типа FEP • Зеленая оболочка серии Flam arrest®																						
 <p>С рипкордом</p>	7988P	NEC:	1000	305	22.9	10.4	0.51 мм	0.036	0.91	Спянная неэкранированная кабельная пара группы U/UTP	0.193	4.90								см. выше		
	CMR	1640	500	37.7	17.1	24 AWG																
	CEC:					Однопроводочный неизолированный медный проводник (BC)																
	CMG																					

4-парный кабель

Цветовой код: см. схему ниже

Проверен третьей стороной на соответствие требованиям стандартов TIA/EIA-568-B.2, категория 5е. Оболочка маркирована последовательно с интервалом 0.6 м.

BC = медный неизолированный проводник • ACR = коэффициент ослабления мощности перекрестных помех • ELFEXT = одинаковый уровень мощности перекрестных удаленных помех (Equal Level Far-end Crosstalk) • NEXT = уровень мощности перекрестных помех соседних каналов (Near-end Crosstalk) • PSUM = суммарная мощность (Power Sum) • RL = возвратные потери • DCR = сопротивление постоянному току

Цветовой код

Номер пары	Цвет
1	Белые/синие полоски, синий
2	Белые/оранжевые полоски, оранжевый
3	Белые/зеленые полоски, зеленый
4	Белые/коричневые полоски, коричневый

Приобретайте инструмент для подготовки кабеля типа «спянная пара»

Дополнительную информацию см. на стр. 15.37.
(Изделие номер 1797B)



IEEE 802.3, ISO/IEC 8802.3 10Base2 и 10Base5

Магистральные кабели – Локальные сети типов Thinnet и Thicknet

Описание	Номер изделия	UL NEC/ C(UL) CEC, Тип – IEC	Стандартная длина		Масса стандартной единицы изделия		Номинальный диаметр проводника многопроволочного Ном. DCR	Номинальный внешний диаметр жилы (диэлектрика)		Материал экрана, ном. DCR	Номинальный внешний диаметр		Сопротивление (Ω)	Номинальная скорость распространения.	Номинальная емкость		Номинальное затухание		
			фут	м	фунт	кг		дюйм	мм		дюйм	мм			пФ/фут.	пФ/м	МГц	дБ/100 фут	дБ/100 м

Thinnet 10Base2 • 20 AWG • Многопроволочный (19 x 32) медный луженый проводник, 0.9 мм • Экран типа **Duobond® II** • 93% луженая медная оплетка

Ethernet • Изоляция из вспененного HDPE • ПВХ-оболочка серого цвета																			
30V 60°C	9907	NEC:	500	152	12.6	5.7	0.94 мм	0.102	2.59	Экран типа Duobond® II + 93% TC оплетка, 19.0 Ω/км***	0.185	4.70	50	80 %	25.4	83.3	1	0.4	1.4
UL AWM, Тип 1354		CL2, CM	U-1000	U-305	25.1	11.4	20 AWG										10	1.3	4.3
		CEC:	1000	305	25.1	11.4	(19x32) TC										50	2.9	9.5
		CM	1640	500	41.0	18.6	47.9 Ω/км*										100	4.2	13.8
		CM	2500	762	62.6	28.4	28.9 Ω/км**										200	6.1	20.0
		CM	3280	1000	82.2	37.3			400	8.9	29.2								
									700	12.1	39.7								
									900	13.9	45.6								
									1000	14.8	48.6								

Номер изделия (DEC): 17-01248-00
Пожаробезопасные класса Plenum варианты кабеля 9907 – см. 89907 или 82907.

Пленумный кабель • Ethernet • Вспененная изоляция FEP • Оболочка серии Natural Flam arrest®																			
300V 75°C	82907	NEC:	↑ 500	152	12.6	5.7	0.94 мм	0.095	2.41	Экран типа Duobond® II + 93% TC оплетка, 19.0 Ω/км***	0.160	4.06	50	80 %	25.4	83.3	1	0.4	1.4
		CL2P	U-1000	U-305	23.1	10.5	20 AWG										10	1.3	4.3
		CMP	↑ 1000	305	24.0	10.9	(19x32) TC										50	2.9	9.5
		CEC:	↑ 2500	762	57.5	26.1	47.9 Ω/км*										100	4.2	13.8
		CMP					28.9 Ω/км**										200	6.1	20.0
									400	9.2	30.2								
									700	12.9	42.3								
									900	15.0	49.2								
									1000	16.0	52.5								

Пленумный кабель • Ethernet • Вспененная изоляция FEP • Серая фторсополимерная оболочка																			
300V 150°C	89907	NEC:	↑ 500	152	12.6	5.7	0.94 мм	0.095	2.41	Экран типа Duobond® II + 93% TC оплетка, 19.0 Ω/км***	0.160	4.06	50	80 %	25.4	83.3			см. выше
		CL2, CM	↑ 1000	305	24.0	10.9	20 AWG												
		CEC:	↑ 2500	762	60.2	27.3	(19x32) TC												
		CM					47.9 Ω/км*												
		CM					28.9 Ω/км**												

Номер изделия (DEC): 17-01246-00
Пригоден для прокладки вне помещений и непосредственно в грунте.

Thinnet 10Base2 • 12 AWG • Однопроволочный медный проводник 2.05 мм • 4-слойный экран типа **Duobond® IV**

Ethernet • Изоляция из вспененного полистилена • ПВХ-оболочка желтого цвета																			
30V 60°C	9880	NEC:	500	152	66.1	30.0	2.05 мм	0.243	6.17	Экран типа Duobond® IV, четверное экранирование, 5.0 Ω/км****	0.405	10.29	50	78 %	25.9	85.0	1	0.2	0.6
UL AWM Тип 1478C		CL2, CM	1000	305	131.2	59.5	12 AWG										5	0.4	1.2
		CEC:	1640	500	220.2	99.9	Однопроволочный неизолированный медный проводник (BC)										10	0.5	1.7
		CM					9.66 Ω/км*										50	1.2	3.9
		CM					4.66 Ω/км**										100	1.7	5.6
									200	2.6	8.4								
									400	3.9	12.8								
									700	5.5	18.1								
									900	6.5	21.3								
									1000	6.9	22.6								

Номер изделия (DEC) 17-00451-00, 5.0 Ω/км
Маркирован поясками через каждые 2.5 м для облегчения выбора мест ответвлений.

Пленумный вариант кабеля 9880 – см. 89880.

Пленумный кабель • Ethernet • Вспененная изоляция FEP • Оранжевая фторсополимерная оболочка																			
150°C	89880	NEC:	↑ 1000	305	134.3	60.9	2.05 мм	0.245	6.22	Экран типа Duobond® IV, четверное экранирование, 5.0 Ω/км****	0.375	9.53	50	78 %	25.9	85.0	1	0.2	0.6
		CL2P	↑ 1640	500	225.1	102.1	12 AWG										5	0.4	1.2
		CMP					Однопроволочный неизолированный медный проводник (BC)										10	0.5	1.7
		CEC:					9.66 Ω/км*										50	1.1	3.8
		CMP					4.66 Ω/км**										100	1.6	5.4
									200	2.5	8.0								
									400	3.8	12.5								
									700	5.6	18.4								
									900	6.8	22.3								
									1000	7.2	23.6								

Номер изделия (DEC): 17-00324-00
Маркирован поясками через каждые 2.5 м для облегчения выбора мест ответвлений.

Пригоден для прокладки вне помещений и непосредственно в грунте.

* Сопротивление контура постоянному току • ** Сопротивление постоянному току, внутренний проводник • *** Сопротивление линии постоянному току, внешний проводник
• TC = луженая медь • BC = медный неизолированный проводник • DCR = сопротивление постоянному току
† В катушках поставляется цельный кабель, но его длина может отличаться от указанной в пределах ±10%.

Экраны типов Duobond® II и Duobond® IV см. в технической информации на стр. 23.13.

Во время издания данного каталога не было обеспечено соответствия требованиям норм Инструкции по ограничению использования некоторых веществ и материалов в электрическом и электронном оборудовании (RoHS).



Дополнительную информацию можно получить в представительстве Belden в Москве, +7 495 287 13 91, info@belden.ru

IEEE 802.3, ISO/IEC 8802.3 10Base5

Кабели трансивера

Описание	Номер изделия	UL NEC/ C(UL) CEC, Тип - IEC	Стандартная длина		Масса стандартной единицы изделия		Номинальный диаметр проводника многопроводного Ном. DCR	Номинальный внешний диаметр жилы (диэлектрика)		Материал экрана, ном. DCR	Номинальный внешний диаметр		Сопротивление (Ω)	Номинальная скорость распространения	Номинальная емкость		Цветовой код
			фут	м	фунт	кг		дюйм	мм		дюйм	мм			пФ/фут.	пФ/м	

Кабели типов 28 и 24 AWG • Многопроводные (7 x 36) толщиной 0.4 мм и (7 x 32) толщиной 0.6 мм луженые медные проводники • **Beldfoil®** • Витая пара • **Общая полиэфирная изоляционная лента + Duofoil® + 92% луженая медная оплетка** • Медный луженый дренажный провод 24 AWG

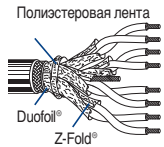
Полипропиленовая изоляция • ПВХ-оболочка светло-серого цвета																	
30V 80°C UL AWM Тип 2919	9903	NEC: CMG CEC: CMG	500 1000	152 305	21.6 43.0	9.8 19.5	3-парный 0.38 мм 28 AWG (7x36) TC	0.033	0.84	Отдельная оплетка типа Beldfoil® + медный луженый дренажный провод 24 AWG + общая оплетка типа Duofoil® + 92% медная луженая оплетка	0.250	6.35	78*	66% CDR/CDR	19.7 34.8	64.6 114.2	Серый/белый, Желтый/ оранжевый
																	
Полиэфирная лента Duofoil® Z-Fold® 4-парный кабель *Трехпарный																	

20 AWG • Многопроводный (7 x 28) медный луженый проводник, 1.0 мм • **Beldfoil®** • Витая пара • **Общая полиэфирная изоляционная лента + Duofoil® + 95% луженая медная оплетка** • Медный луженый дренажный провод 22 AWG

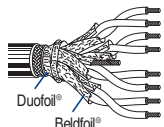
Изоляция типа Datalene® • ПВХ-оболочка светло-серого цвета																	
30V 80°C UL AWM Тип 2919	9901	NEC: CL2, CM CEC: CM	500 1000	152 305	53.6 106.3	24.3 48.2	1.0 мм 20 AWG (7x28) TC	0.077	1.96	Отдельная оплетка типа Beldfoil® + медный луженый дренажный провод 24 AWG + общая оплетка типа Duofoil® + 95% медная луженая оплетка	0.415	10.54	78	78% CDR/CDR	16.7 29.5	54.8 96.8	Серый/белый Желтый/ оранжевый Синий/ зеленый Черный/ красный
																	
4-парный кабель Номер изделия (DEC): 17-01320-00																	

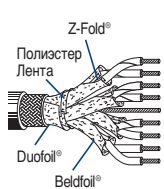
Пленумный кабель • Изоляция типа FEP серии Teflon®** • Фторополимерная (PVDF) оболочка светло-серого цвета																	
150°C	89901	NEC: CMP CEC: CMP	** 500 ** 1000	152 305	51.6 104.3	23.4 47.3	1.0 мм 20 AWG (7x28) TC	0.060	1.52	Отдельная оплетка типа Beldfoil® + медный луженый дренажный провод 24 AWG + общая оплетка типа Duofoil® + 95% медная луженая оплетка	0.370	9.40	78	78% CDR/CDR	16.7 29.5	54.8 96.8	Серый/белый Желтый/ оранжевый Синий/ зеленый Черный/ красный
																	
4-парный кабель Номер изделия (DEC): 17-01319-00 Пригоден для прокладки вне помещений и непосредственно в грунте.																	

Кабели типов 20 и 22 AWG • Многопроводные (7 x 30) толщиной 0.8 мм и (7 x 28) толщиной 1.0 мм медные луженые проводники • **Beldfoil®** • Витая пара • **Общая оплетка серии Duofoil® + 95% луженая медная оплетка** • Медный луженый дренажный провод 22 AWG

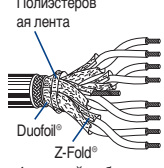
Ethernet • Вспененная изоляция типа HDPE (кабель 22 AWG) и ПВХ-изоляция (кабель 20 AWG) • ПВХ-оболочка голубого цвета																	
30V 80°C UL AWM Тип 2919	9891	NEC: CM CEC: CM	100 500 1000	30 152 305	8.2 35.9 70.1	3.7 16.3 31.8	3-парный 0.76 мм 22 AWG (7x30) TC	0.063	1.59	Отдельная оплетка типа Beldfoil® + медный луженый дренажный провод 24 AWG + общая оплетка типа Duofoil® + 95% медная луженая оплетка	0.315	8.00	78*	78% CDR/CDR	16.7 29.5	54.8 96.8	Черный/ белый Желтый/ оранжевый Синий/ зеленый, Черный/ красный Синий/ зеленый Серый/ фиолетовый
																	
4-парный кабель *3 пары																	

TC = луженая медь • DCR = сопротивление постоянному току • ** Пенная изоляция типа FEP (кабельная пара для передачи данных) и сплошная изоляция типа FEP (кабельная пара для подачи напряжения питания).
 Duofoil® см. в технической информации на стр. 23.13. Teflon® - это торговая марка компании DuPont.

Во время издания данного каталога не было обеспечено соответствия требованиям норм Инструкции по ограничению использования некоторых веществ и материалов в электрическом и электронном оборудовании (RoHS).

EEE 802.4, MAP и Mini-MAP, IEEE 802.7

Широкополосные коаксиальные кабели

Описание	Номер изделия	UL NEC/ C(UL) SEC, Тип - IEC	Стандартная длина		Масса стандартной единицы изделия		Номинальный диаметр проводника многопроводного Ном. DCR	Номинальный внешний диаметр жилы (диэлектрика)		Материал экрана, ном. DCR	Номинальный внешний диаметр		Сопротивление (Ω)	Номинальная скорость распространения	Номинальная емкость		Номинальное затухание		
			фут	м	фунт	кг		дюйм	мм		дюйм	мм			пФ/фут.	пФ/м	МГц	дБ/100 фут	дБ/100 м

14 AWG • Однопроводочный стальной проводник с медным покрытием, 1.6 мм • 4-слойный экран типа Duobond® IV

Изоляция из вспененного полиэтилена с накачкой газом • ПВХ-оболочка серого цвета																				
	3094A	NEC:	500	152	31.1	14.1	1.63 мм	0.280	7.11	Duobond® IV	0.407	10.34	75	82%	16.2	53.1	1	0.2	0.5	
		CL2R	1000	305	62.2	28.2	14 AWG			Quad Shield								2	0.2	0.6
		CMR	† 2000	610	121.9	55.3	Однопроводочный стальной проводник с медным покрытием (CCS)			4.9 Ω/км***								5	0.3	0.9
		CEC:					20.0 Ω/км*			7.9 мм								10	0.4	1.2
		CMG					36.1 Ω/км**											20	0.5	1.8
																	50	0.8	2.7	
																	100	1.2	3.8	
Кабель типа RG-11/U																	200	1.6	5.3	
																	300	2.0	6.6	
																	400	2.3	7.6	

IEEE 802.5, ISO/IEC 8802.5

Кабельная система IBM

Типы 1A и 1

Описание	Номер изделия	UL NEC/ C(UL) SEC, Тип - IEC	Стандартная длина		Масса стандартной единицы изделия		Номинальный диаметр проводника многопроводного Ном. DCR	Номинальный внешний диаметр жилы (диэлектрика)		Материал экрана, ном. DCR	Номинальный внешний диаметр		Сопротивление (Ω)	Номинальная скорость распространения	Номинальная емкость		Номинальное затухание		
			фут	м	фунт	кг		дюйм	мм		дюйм	мм			пФ/фут.	пФ/м	МГц	дБ/100 фут	дБ/100 м

IBM, тип 1a • 22 AWG • Однопроводочный медный проводник 0.6 мм • Каждая пара имеет отдельный экран типа Beldfoil® • 65% общая луженая медная оплетка • С рипкордом

Не распространяющаяся горение изоляция из вспененного полиэтилена • ПВХ-оболочка черного цвета																						
	Номер изделия для IBM-систем	9688	NEC:	† 500	152	26.5	12.0	0.64 мм	0.099	2.51	Отдельная оплетка	0.296	7.52	150	-	8.5	27.9	4	0.7	2.2		
		4716748	CMG	† 1000	305	50.0	22.7	22 AWG			х	х							16	1.3	4.4	
		33G2772	CEC:	† 2000	610	102.1	46.3	Однопроводочный неизолированный медный проводник (BC)			типа Beldfoil® + наружная 65% луженая медная оплетка	0.431	10.95						100	3.8	12.3	
			CMG	† 3600	1098	190.7	86.5													300	6.5	21.4
																				600	††	4.1
																			300	††	7.1	23.3
																			600	††	10.0	32.9

BM, тип 1 • 22 AWG • Однопроводочный медный проводник 0.6 мм • Каждая пара имеет отдельный экран типа Beldfoil® • 65% общая луженая медная оплетка • С рипкордом

Не распространяющаяся горение изоляция из вспененного полиэтилена • ПВХ-оболочка черного цвета																						
	Номер изделия для IBM-систем	1634A	NEC:	† 1000	305	50.0	22.7	0.64 мм	0.099	2.51	Отдельная оплетка	0.296	7.52	150	-	8.5	27.9	4	0.7	2.2		
		4716748	CMG	† 2000	610	102.3	46.4	22 AWG			х	х							16	1.3	4.4	
			CEC:	† 3600	1098	191.1	86.7	Однопроводочный неизолированный медный проводник (BC)			типа Beldfoil® + наружная 65% луженая медная оплетка	0.431	10.95							100	3.8	12.3
			CMG																	300	6.5	21.4
																					600	††
																			300	††	7.1	23.3
																			600	††	10.0	32.9

* Сопротивление контура постоянному току • ** Сопротивление постоянному току, внутренний проводник • *** Сопротивление линии постоянному току, внешний проводник • CCS = сталь с медным покрытием • TC = луженая медь • BC = медный неизолированный проводник • DCR = сопротивление постоянному току
 † В катушках поставляется цельный кабель, но его длина может отличаться от указанной в пределах ±10%.
 †† Стандартный режим

Duofoil® IV см. в технической информации на стр. 23.13.

Во время издания данного каталога не было обеспечено соответствия требованиям норм Инструкции по ограничению использования некоторых веществ и материалов в электрическом и электронном оборудовании (RoHS).



Дополнительную информацию можно получить в представительстве Belden в Москве, +7 495 287 13 91, info@belden.ru

IEEE 802.5, ISO/IEC 8802.5

Кабельная система IBM

Типы 2A и 6A

Описание	Номер изделия	UL NEC/ C(UL) CEC, Тип – IEC	Стандартная длина		Масса стандартной единицы изделия		Номинальный диаметр проводника многопроводного Ном. DCR	Номинальный внешний диаметр жилы (диэлектрика)		Материал экрана, ном. DCR	Номинальный внешний диаметр		Сопротивление (Ω)	Номинальная скорость распространения.	Номинальная емкость		Номинальное затухание	
			фут	м	фунт	кг		дюйм	мм		дюйм	мм			пФ/фут.	пФ/м	МГц	дБ/100 фут.

IBM, тип 6а • 26 AWG • Многопроводочный (7 x 34) медный проводник, 0.5 мм • Витая пара • Отдельная оплетка типа **Beldfoil®** • 65% общая луженая медная оплетка

Изоляция типа Datalene® • Полосатая черная ПВХ-оболочка																			
Номер изделия для IBM-систем	1215A	NEC: CL2, CM CEC: CM	† 998	304	46.1	20.9	0.48 мм 26 AWG (7x34) BC	0.078	1.98	Отдельная оплетка типа Beldfoil® + 65% луженая медная оплетка	0.325	8.26	150	–	8.5	27.9	4	1.0	3.3
4716743																	16	2.0	6.6
33G2775																	100	5.7	18.7
																	300	9.8	32.3



Двух парный

Одобренный IBM офисный кабель типа 6A для использования в кабельных системах IBM.

IBM, тип 2а • 22 AWG • Однопроводочный медный проводник 0.6 мм • Витая пара • Отдельная оплетка типа **Beldfoil®** • 65% общая луженая медная оплетка • С рипкордом

Не распространяющая горение изоляция из вспененного полистилена • ПВХ-оболочка черного цвета																			
Номер изделия для IBM-систем	9689	NEC: CMG CEC: CMG	† 1000 † 3600	305 1098	80.2 299.4	36.4 135.8	Двух парный* 0.64 мм 22 AWG	0.099	2.51	Для каждой кабельной пары есть оплетка типа Beldfoil® + 65% луженая медная оплетка	0.324	8.32	150@ 1 МГц (данные)	–	8.5	27.9	0.1к** 4	0.04	0.1
4716739							Однопроводочный неизолированный медный проводник (BC)				0.466	11.84	600@ 1 КГц (голосовые сообщения)				16	1.3	4.4
33G2773							4-парный кабель*	0.045	1.14								100 ††	4.1	13.4
							Однопроводочный неизолированный медный проводник (BC)										300 ††	7.1	23.3
																	600 ††	10.0	32.9

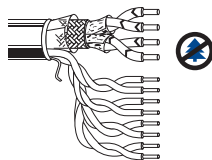

Одобренный IBM медиакабель типа 2A для использования в кабельных системах IBM.

ТС = луженая медь • BC = медный неизолированный проводник • DCR = сопротивление постоянному току
† В катушках поставляется цельный кабель, но его длина может отличаться от указанной в пределах ±10%.

†† Стандартный режим

* (2) экранированная кабельная пара для передачи данных; (4) неэкранированная кабельная медиак пара для передачи голосовых сообщений.

** Кабельные пары для передачи голосовых сообщений (1 КГц); кабельные пары для передачи данных (4-600 МГц)

Во время издания данного каталога не было обеспечено соответствия требованиям норм Инструкции по ограничению использования некоторых веществ и материалов в электрическом и электронном оборудовании (RoHS).



Сети коммерческого назначения – ОПТОВОЛОКНО

16

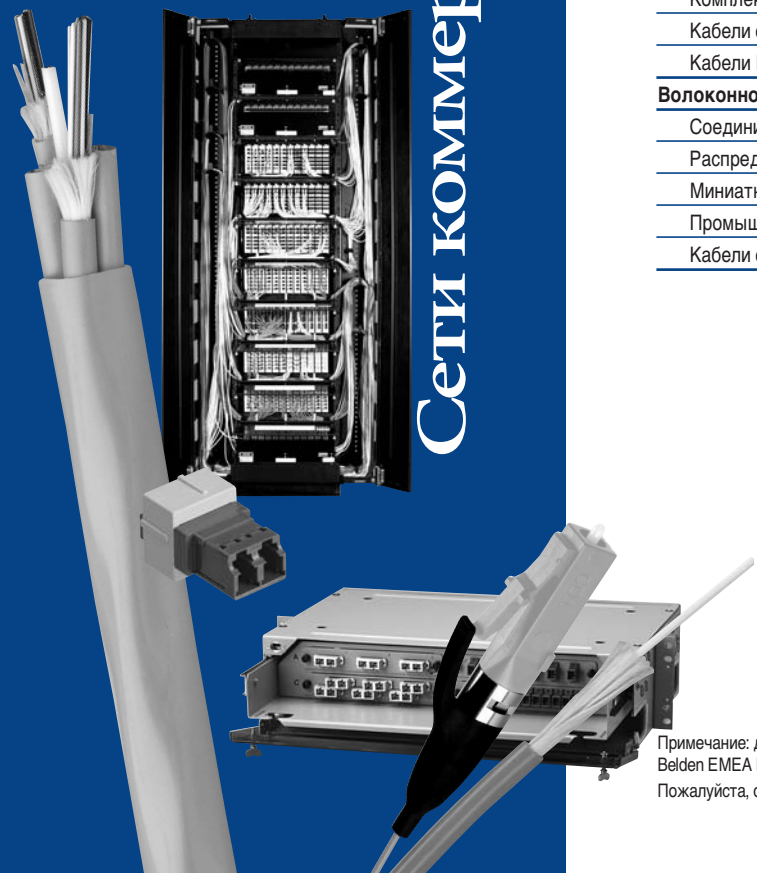

Оглавление

Сети коммерческого назначения – оптоволоконно Стр.

Волоконно-оптическая система	
Введение	16.2 – 16.3
Соединительные Компоненты на основе волоконной оптики	16.4 – 16.17
Коннекторы <i>FiberExpress</i>	16.4 – 16.5
Кабельные сборки	16.6 – 16.8
Система <i>FiberExpress</i> LC Secure/Keyed с ключевой защитой	16.9 – 16.10
Кабельный организатор <i>FiberExpress</i>	16.11
Патч-панели <i>FiberExpress</i>	16.12 – 16.13
Аксессуары к патч-панелям <i>FiberExpress</i>	16.14
Розетки <i>FiberExpress</i>	16.15 – 16.16
Сетевое оборудование	16.17
Введение в кабели	16.18 – 16.24
Руководство по установке и обслуживанию кабелей	16.20

Волоконно-оптические кабели	
«Руководство по подбору кабелей: волоконно-оптические кабели»	16.22
Цветовая кодировка	16.23
Руководство по выбору кабелей: пленумные кабели	16.24
Волоконно-оптические кабели	16.25 – 16.58
Соединительные кабели	16.25 – 16.27
Распределительные кабели	16.28
Миникабели для выполнения врезки (распределительные)	16.29 – 16.32
Комплекты для оконцовывания кабелей	16.32
Кабели с центральной трубкой	16.33 – 16.40
Кабели Модульной конструкции	16.41 – 16.58
Волоконно-оптические кабели для воздуховодов	16.59 – 16.64
Соединительные кабели	16.59
Распределительные кабели	16.60 – 16.61
Миниатюрные распределительные кабели	16.62
Промышленные бронированные кабели	16.63
Кабели с центральной трубкой	16.64

Примечание: для отделения десятичных разрядов чисел во всех языковых версиях каталога Belden EMEA Master Catalog используется точка.

Пожалуйста, ознакомьтесь с «Правилами использования каталога» на стр. 23.22.

Введение

Волоконно-оптические решения для еще более высоких скоростей

Системы Belden IBDN FiberExpress имеют целый ряд преимуществ: широкая полоса пропускания и скорость передачи, потенциал для развертывания сети, увеличенная длина прокладки, отказоустойчивость, повышенная защита данных, а также поддержка гигабитных и мультигигабитных потоков и сетевых приложений. Однако помимо таких традиционных преимуществ, компания Belden предлагает новое техническое решение – FiberExpress – полностью завершённую кабельную систему, обеспечивающую построение как централизованной топологии, так и топологии «волокно до рабочего места» (Fiber-To-The-Desk – FTTD), а так же магистральную и кампусную кабельную систему. Решение FiberExpress соответствует и всем требованиям стандартов TIA/EIA, ISO/IEC и IEEE или превосходит их, обладая следующими преимуществами:

- Упрощение процесса проектирования
- Увеличение возможностей развертывания сети
- Быстрый монтаж
- Повышенная гибкость
- Экономичность

Основные компоненты системы FiberExpress

Ключевые компоненты систем FiberExpress перечислены ниже и описаны на последующих страницах каталога.

• Коннекторы Optimax®

Коннекторы Optimax® – революционные волоконно-оптические коннекторы для установки в полевых условиях. Уникальный дизайн разъемов включает отрезок волокна в запатентованном сплайсовом механизме и отполированный керамический наконечник. Такая конструкция обеспечивает быструю и надежную оконцовку многомодовых и одномодовых волоконно-оптических кабелей LC, SC и ST коннекторами. Все критически важные технологические этапы выполнены на предприятии-изготовителе, что всегда гарантирует превосходное качество соединения.



• Кабельный организатор FiberExpress

Кабельный организатор FiberExpress делает укладку кабелей как никогда простой. Разработанный с целью рационализации терминирования, соединения и обслуживания сетей, организатор FiberExpress использует подход, основанный на принципах модульной технологии для соответствия разным условиям применения. Вся система в совокупности обеспечивает высокую плотность соединений, упрощая прокладку кабеля и организацию патч-кордов. Кабельный организатор FiberExpress можно адаптировать практически ко всем условиям применения, традиционной полевой заделкой или претерминированным модулям, которые упрощают систему и повышают эффективность развертывания сети.

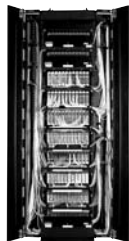

• Волоконно-оптические кабели с увеличенной длиной прокладки

Волоконно-оптические кабели с увеличенной длиной прокладки продвинули Вашу сеть в будущее кабельных технологий с помощью серий многомодовых кабелей FX300, FX600 или FX2000. Эти серии были разработаны для удовлетворения существующих потребностей сетей, работающих на скоростях 1 Гб/с (Ethernet, 1000Base-SX и 1000Base-LX) и 10 Гб/с (Ethernet, 10GBase-S и 10GBase-LX4). Они отличаются увеличенной длиной прокладки кабелей для использования в лазерных системах. Для сетей Ethernet 1 Гб/с в диапазоне 850 нм (VCSEL-лазеры) серии FX300 и FX600 позволяют покрывать расстояния 300 м и 600 м соответственно. Для сетей



Ethernet 10 Гб/с в диапазоне 850 нм (VCSEL) в серии FX2000 обеспечивают предел досягаемости 300 м для интерфейса 10GBase-S, где все серии многомодовых кабелей покрывают расстояние 300 м в диапазоне 1 300 нм (лазер) для интерфейса 10GBase-LX4. При этом сохраняется полная совместимость со светодиодными системами и сетями FDDI. Наши одномодовые кабели позволяют увеличить дальность передачи данных вплоть до 40 км – причем для любых гигабитных приложений Ethernet.

• Блок FiberExpress

Блок FiberExpress представляет собой ультракомпактную, отказоустойчивую, модульную коммутационную панель. Он похож на блок розеток и имеет от 6 до 12 волокон, оконцованных SC, дуплексными SC, ST, LC, MT-RJ и FC коннекторами, и шнур с многоволоконным MPO коннектором – все оборудование проверено на заводе. Блок FiberExpress можно адаптировать ко всем ситуациям, он может служить в качестве точки консолидации или связующей точки. Доступны варианты как с одномодовым так и с многомодовым кабелями.



Для организации быстрого, легкого и надежного построения оптоволоконных сетей мы также предлагаем систему FiberExpress с предварительно установленными коннекторами. Основанный на принципе составных блоков ряд претерминированных компонентов FiberExpress позволяет сделать этап проектирования более варибельным. Заводская сборка и проверка претерминированных коннекторов обеспечивает высокие технические характеристики и высокое качество продукции. Эти изделия работают по принципу «подключай и работай» («plug and go»), их заделка не требует никаких специальных инструментов – вы можете заделать 12 волокон за то же количество времени, которое у вас уйдет на монтаж шнура к стандартной электрической вилке. Такая технология претерминирования поможет вам сберечь значительные средства благодаря возможности повторного монтажа компонентов, не снижая технические характеристики.

Качественная установка и обслуживание

Все системы IBDN компании Belden разрабатываются, устанавливаются и тестируются в полевых условиях полностью обученными и сертифицированными подрядчиками и интеграторами для дальнейшего обеспечения их превосходных технических характеристик. Для их поддержки существует также жесткая программа сертификации и гарантии качества.

Программа сертификации и гарантии качества

Программа сертификации Belden IBDN – тщательный процесс, который гарантирует подлинность компонентов системы Belden IBDN, разработанных и установленных поставщиком, прошедшим обучение и сертификацию на предприятии-изготовителе. На сертифицированные системы Belden IBDN распространяются гарантии, превосходящие общепринятые гарантии на продукцию. Сертификация предоставляет гарантию на рабочие характеристики полностью законченной системы и гарантирует полное соответствие требованиям стандартов кабельной промышленности, даже после установки системы (Installable Performance®). На каждую сертифицированную систему Belden IBDN распространяется 25-летняя гарантия и программа гарантийного обслуживания на весь срок эксплуатации. Гарантии распространяются как на компоненты системы, так и на установку самой системы.

Введение**Топология волоконно-оптических сетей**

Сводная таблица FiberExpress	Стр.	Централизованная топология и топология «волоконно до рабочего места» (FTTD)	Волоконная магистраль (внутри помещений)	Волоконная магистраль внутри кампуса	Претерминированные решения FiberExpress*
Кабели FiberExpress					
Серии распределительных кабелей Многомодовые и одномодовые	16.28 – 16.32	●			●
Серии межблочных кабелей Многомодовые и одномодовые	16.25 – 16.27	●			
Серии кабелей модульной конструкции (для кампусов) MM, SM и комбинированные (MM/SM)	16.33 – 16.58			●	●
Кроссовое оборудования в аппаратной					
Кабельный организатор FiberExpress с коннекторным модулем для организации кабелей Многомодовые и одномодовые	16.11	●	●	●	●
Патч-панель FiberExpress для монтажа в стойку с универсальной планкой для адаптеров Многомодовые и одномодовые	16.12	●		●	●
Патч-панель FiberExpress для настенного монтажа с универсальной планкой для адаптеров Многомодовые и одномодовые	16.13	●		●	●
Блок FiberExpress Многомодовые и одномодовые	16.8	●	●	●	●
Патч-корды в аппаратной и на рабочем месте					
Патч-корды FiberExpress: Многомодовые и одномодовые	16.6	●	●	●	●
Розетки рабочего места					
Мультимедийные розетки MDVO® с мультимедийными модулями MDVO	16.16	●			
Розетки MediaFlex® с мультимедийными вставками MediaFlex	16.15	●			
Блок FiberExpress Многомодовые и одномодовые (подобно многопользовательскому блоку телекоммуникационных выводов и разъемов)(MUTOA))	16.8	●	●		
Соединительные компоненты					
Коннекторы Optima® Многомодовые и одномодовые	16.4	●		●	●
Эпоксидные коннекторы для заделки в полевых условиях Многомодовые и одномодовые	16.5	●		●	●
Пигтейлы Многомодовые и одномодовые	16.9	●		●	●

MM = многомодовый • SM = одномодовый

* Предварительно терминированные решения FiberExpress представляют собой простые в установке высокопроизводительные волоконные каналы на основе кабелей требуемой длины, терминированных с высокой точностью на заводе, и соответствующих соединительных компонентов.

Коннекторы FiberExpress

Коннекторы Optimax® для заделки в полевых условиях и наборы инструментов для монтажа

LC-разъем модели AX101982 типа Optimax®



Модель AX100029 с SC-разъемом типа Optimax® модели AX101794



Модель A0408835 с ST-совместимым разъемом модели AX101793 типа Optimax®



Комплект инструментов AX100947 для монтажа разъемов типа Optimax®



В настоящее время все изделия проходят проверку на соответствие стандартам RoHS (Ограничения использования Опасных веществ). Для получения актуальной информации о RoHS-статусе продукции посетите наш сайт.

* Только для волокна в буфере 900 мкм. Для оконцовки одномодового кабеля Optimax в оболочке используйте соответствующий набор инструментов.

Коннектор Optimax® для заделки в полевых условиях

Коннекторы Optimax® – это высококачественные надежные оптоволоконные коннекторы для заделки в полевых условиях, которые легко монтировать самостоятельно. Все критические для качественного соединения шаги уже выполнены в заводских условиях, поэтому для оконцовки не требуется выполнения таких трудоемких шагов, как заклейка волокна эпоксидным клеем и полировка, и нужны лишь простейшие инструменты. Уникальный дизайн разъемов включает отполированный отрезок волокна в сплайсовом механизме, который обеспечивает быстрый, точный и надежный монтаж.

Серия Optimax состоит из высококачественных LC, SC и ST коннекторов с керамическими наконечниками, с типами полировки PC (physical contact) для многомодовых, и SPC (super physical contact) для одномодовых оптических волокон. Поставляются для много- и одномодовых волокон диаметром 62.5/125 или 50/125 мкм.

Набор инструментов Optimax®

Набор инструментов для монтажа коннекторов Optimax, упакованный в небольшой и удобный для транспортировки футляр, включает в себя обучающие видеоматериалы по установке LC, SC и ST коннекторов Optimax®, инструкции по монтажу и все инструменты, необходимые для оконцовки 900 мкм волокна с плотным буфером оптического волокна и оптического волокна в оболочке.

Набор инструментов Optimax® содержит все инструменты и материалы, необходимые для заделки как многомодовых, так и одномодовых LC, SC или ST коннекторов. Те, кто желает пополнить ассортимент уже имеющихся инструментов, могут заказать некоторые из элементов набора отдельно.

Описание	Номер изделия по каталогу продукции компании Belden
----------	---

Коннекторы FiberExpress

Коннектор Optimax® для заделки в полевых условиях	
LC 62.5 мкм многомодовый*	AX101981
LC 50 мкм многомодовый*	AX101982
LC одномодовый*	AX101983
SC 62.5 мкм, многомодовый*	AX100029
SC 50 мкм, многомодовый*	AX101077
SC, одномодовый*	AX101792
ST, 62.5 мкм, многомодовый*	A0408835
ST, 50 мкм, многомодовый*	AX101075
ST, одномодовый*	AX101791
Набор аксессуаров LC для волокон в оболочке, содержит хвостовик 2 мм и обжимную гильзу	AX101984
Набор аксессуаров SC для волокон в оболочке, содержит хвостовик 3 мм, обжимные гильзы и переходник на кабель	AX101794
Набор аксессуаров ST для волокон в оболочке, содержит хвостовик 3 мм и обжимные гильзы	AX101793

Набор инструментов для монтажа Optimax®	
LC/SC/ST-совместимый (включает инструменты для монтажа, скалыватель, обжимной инструмент, инструкцию, микроскоп, пинцет, спиртовые салфетки, маркер, ножницы, емкость для отходов, инструмент для зачистки волокна, инструмент для зачистки кабеля и обучающий видеоматериал)	AX100947
Базовый (без инструмента для зачистки волокна и скалывателя)	AX100949
Дополнение к набору инструментов для монтажа LC (включает инструмент для монтажа, инструкцию, вставку для футляра)	AX102061

Отдельные компоненты для монтажа Optimax®	
Скалыватель	A0408829
Инструмент для монтажа LC (не включает резцедержатель)	AX102062
Инструменты для монтажа ST и SC (включает резцедержатель)	A0403634
Микроскоп	AX100910
Расходные материалы (80 спиртовых салфеток и черный маркер-фломастер)	AX100951
Инструкция по монтажу LC коннекторов	AX102063
Инструкция по монтажу SC коннекторов	PX101318
Инструкция по монтажу ST коннекторов	PX101317
Обучающие видеоматериалы по выполнению установки и монтажа, компакт-диск (см. форму заказа литературы на веб-сайте)	NOT0651
Обжимной инструмент с обжимной головкой	A0403641

Коннекторы *FiberExpress*

Эпоксидные коннекторы для заделки в полевых условиях

A0390851 Оптический эпоксидный коннектор ST для заделки в полевых условиях



Эпоксидный коннектор для заделки в полевых условиях

Эпоксидные коннекторы для заделки в полевых условиях доступны в следующих вариантах: многомодовые и одномодовые, ST и SC. Для заделки требуется эпоксидный клей, застывающий при нагревании, и полировка.

Оба типа коннекторов имеют керамический наконечник. Каждый коннектор поставляется со всеми компонентами, необходимыми как для оконцовки кабеля с волокнами в плотном буфере, так и кабеля в оболочке. Компонеты включают обжимные гильзы, хвостовики, переходник на кабель и защитный колпачок, колодки адаптер шнура и колпачок для защиты от попадания пыли.

Описание	Номер изделия по каталогу продукции компании Belden	
	Многомодовые	Одномодовые

Коннекторы *FiberExpress*

Эпоксидный коннектор для заделки в полевых условиях

ST	A0390851	AX101412
SC симплекс	AX100919	AX101411
SC дуплекс	AX100929	–

В настоящее время все изделия проходят проверку на соответствие стандартам RoHS (Ограничения использования Опасных веществ). Для получения актуальной информации о RoHS-статусе продукции посетите наш сайт.

Кабельные сборки Патч-корды FiberExpress

Патч-корд SC AX200057, многомодовый, дуплекс (568SC)



Патч-корды FiberExpress

Дуплексные патч-корды FiberExpress - это патч-корды высочайшего качества. Они собираются и проходят 100% тестирование перед отгрузкой на нашем предприятии-изготовителе. Все патч-корды состоят из высококачественных разъемов и кабелей которые гарантируют превосходные технические характеристики и исключительную надежность.

Описание	Номер изделия по каталогу продукции компании Belden			
	Многомодовый, FX300, 62.5 МКМ	Многомодовый, FX600, 50.0 МКМ	Многомодовый, FX2000, 50.0 МКМ	Одномодовый SPC

Кабельные сборки с установленными коннекторами FiberExpress

Дуплексный патч-корд				
ST-ST, 2 м (6 фут)	70102419	AX200341	AX200799	AX200090
ST-ST, 3 м (10 фут)	70102420	AX200459	AX200795	AX200091
ST-ST, 5 м (16 фут)	70102447	AX200413	AX200800	AX200092
568SC-568SC, 2 м (6 фут)	AX200056	AX200084	AX200603	AX200094
568SC-568SC, 3 м (10 фут)	AX200057	AX200082	AX200589	AX200095
568SC-568SC, 5 м (16 фут)	AX200058	AX200280	AX200624	AX200096
LC дуплекс-LC дуплекс, 2 м (6 фут)	AX200517	AX200527	AX200664	AX200507
LC дуплекс-LC дуплекс, 3 м (10 фут)	AX200518	AX200528	AX200665	AX200508
LC дуплекс-LC дуплекс, 5 м (16 фут)	AX200519	AX200529	AX200666	AX200509
MTRJ-MTRJ, 2 м (6 фут)	AX101122	AX101139	AX200801	AX101157
MTRJ-MTRJ, 3 м (10 фут)	AX101123	AX101138	AX200802	AX101156
MTRJ-MTRJ, 5 м (16 фут)	AX101125	AX101137	AX200803	AX101155
Гибридный патч-корд				
568SC-ST, 3 м (10 фут)	AX200060	AX200196	AX200900	AX200421
LC дуплекс-ST, 3 м (10 фут)	AX200699	AX200695	AX200809	AX200698
LC дуплекс-568SC, 3 м (10 фут)	AX200580	AX200581	AX200668	AX200667
MTRJ-ST, 3 м (10 фут)	AX101133	AX101151	AX200810	AX101166
MTRJ-568SC, 3 м (10 фут)	AX101128	AX101143	AX200797	AX101161
Пигтейлы				
SC-открытый, 2 м (6 фут)	70100390	AX200458	AX200811	AX200097
SC-открытый, 2 м (6 фут)	70101714	AX200192	AX200653	AX200098
SC-открытый, 2 м (6 фут)	AX200657	AX200658	AX200660	AX200659
MTRJ (м)-открытый, 3 м (10 фут)	AX101366	AX101367	AX200812	AX101368

Также имеются одномодовые патч-корды и сборки на заказ, для получения более подробной информации обратитесь в отдел обслуживания клиентов.

В настоящее время все изделия проходят проверку на соответствие стандартам RoHS (Ограничения использования Опасных веществ). Для получения актуальной информации о RoHS-статусе продукции посетите наш сайт.

Комплекты с установленными коннекторами FiberExpress

Кабельные сборки

Кабельная сборка MPO AX250105



Сборка многоволоконных кабелей



900-мкм разветвительная кабельная сборка

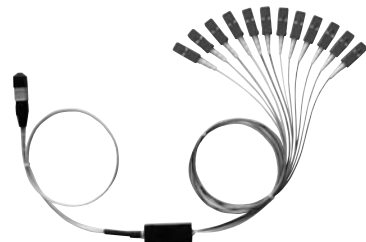

В настоящее время все изделия проходят проверку на соответствие стандартам RoHS (Ограничения использования Опасных веществ). Для получения актуальной информации о RoHS-статусе продукции посетите наш сайт.

Кабельная сборка MPO

Кабельные сборки MPO представляют собой многоволоконные кабели, оконцованные одинарными коннекторами MPO на 6, 8 и 12 волокон, которые используются для коммутации таких предварительно собранных устройств как модули и панели FiberExpress. В зависимости от их применения в кабельных сборках MPO могут использоваться ленточные кабели или кабели модульной конструкции. Кабели MPO поставляются длиной до 500 м с устройством протяжки для облегчения укладки.

Многоволоконные кабельные сборки

Комплекты многоволоконных кабелей представляют собой оптоволоконные кабели различной конструкции (распределительные, усиленные, ленточные) заводской сборки, оконцованные симплексными, дуплексными и многоволоконными коннекторами. Они поставляются в конфигурациях от 2 до 144 волокон с различными вариантами разветвления, длины и строения, удовлетворяя требованиям практически всех приложений.

Описание	Номер изделия по каталогу продукции компании Belden	
	Многомодовые	Одномодовые
Сборки с разъемами FiberExpress		
Кабельные сборки MPO, FOMC, MPO(мама)-MPO(папа)		
1 устройство протяжки, OFNP (непроводящий, пленумный), 12 волокон, 10 м (33 фт)	AX250021	AX250345
1 устройство протяжки, OFNP (непроводящий, пленумный), 12 волокон, 20 м (66 фт)	AX250105	AX250376
1 устройство протяжки, OFNP (непроводящий, пленумный), 12 волокон, 50 м (164 фт)	AX250349	AX250065
1 устройство протяжки, OFNP (непроводящий, пленумный), 12 волокон, 75 м (264 фт)	AX250060	AX250066
1 устройство протяжки, OFNP (непроводящий, пленумный), 12 волокон, 100 м (328 фт)	AX250061	AX250067
	Многомодовые	Одномодовые
1 устройство протяжки, OFNP (непроводящий, пленумный), 12 волокон, 10 м (33 фт)	AX250457	AX250224
1 устройство протяжки, OFNP (непроводящий, пленумный), 12 волокон, 20 м (66 фт)	AX250412	AX250106
1 устройство протяжки, OFNP (непроводящий, пленумный), 12 волокон, 50 м (164 фт)	AX250387	AX250071
1 устройство протяжки, OFNP (непроводящий, пленумный), 12 волокон, 75 м (264 фт)	AX250413	AX250072
1 устройство протяжки, OFNP (непроводящий, пленумный), 12 волокон, 100 м (328 фт)	AX250458	AX250073

В продаже имеются также 6- и 8-волоконные сборки, за более подробной информацией обращайтесь в отдел обслуживания клиентов.

Описание	Номер изделия по каталогу продукции компании Belden
Многоволоконная кабельная сборка, MPO(папа)-ST	
Многомодовый FX300, 62.5 мкм, 12 волокон	NXC-RPML-PGPNNN-STPFBN-N-01.5
Многомодовый FX600, 50 мкм, 12 волокон	NXC-RPML-PGPNNN-STPFBN-N-01.5
Многомодовый FX2000, 50 мкм, 12 волокон	NXC-RPFL-PGPNNN-STPFBN-N-01.5
Одномодовый, 12 волокон	NXC-RPSL-PGANNN-STSFBN-N-01.5
Многоволоконная кабельная сборка, MPO(папа)-SC	
Многомодовый FX300, 62.5 мкм, 12 волокон	NXC-RPML-PGPNNN-SCPFBN-N-01.5
Многомодовый FX600, 50 мкм, 12 волокон	NXC-RPML-PGPNNN-SCPFBN-N-01.5
Многомодовый FX2000, 50 мкм, 12 волокон	NXC-RPFL-PGPNNN-SCPFBN-N-01.5
Одномодовый, 12 волокон	NXC-RPSL-PGANNN-SCSFBN-N-01.5
Многоволоконная кабельная сборка, MPO(папа)-LC	
Многомодовый, модель FX300, 62.5 мкм, 12 волокон	NXC-RPML-PGPNNN-LCPFBN-N-01.5
Многомодовый FX600, 50 мкм, 12 волокон	NXC-RPML-PGPNNN-LCPFBN-N-01.5
Многомодовый FX2000, 50 мкм, 12 волокон	NXC-RPFL-PGPNNN-LCPFBN-N-01.5
Одномодовый, 12 волокон	NXC-RPSL-PGANNN-LCSFBN-N-01.5
Многоволоконная кабельная сборка, MPO(папа)-MPO(папа)	
Многомодовый FX300, 62.5 мкм, 12 волокон	NXC-RPML-PGPNNN-JBPFBN-N-01.5
Многомодовый FX600, 50 мкм, 12 волокон	NXC-RPML-PGPNNN-JBPFBN-N-01.5
Многомодовый FX2000, 50 мкм, 12 волокон	NXC-RPFL-PGPNNN-JBPFBN-N-01.5
Одномодовый, 12 волокон	NXC-RPSL-PGANNN-JBSFBN-N-01.5

Сборки с предварительно установленными коннекторами *FiberExpress*

Блок *FiberExpress*

Блок 12ST *FiberExpress* AX250001



Адаптер типа MPO модели MX100154 для организатора типа *FiberExpress*



Блок *FiberExpress*

Блок *FiberExpress* состоит из волоконно-оптического кабеля (длина по желанию заказчика) с претерминированной мини патч-панелью на одном конце и многоволоконным MPO коннектором заводской сборки. Сверхкомпактная оптическая патч-панель имеет 6 или 12 коннекторов, установленных и протестированных на предприятии-изготовителе. Высокая прочность блока *FiberExpress* делает его незаменимым элементом в системах с высоким аварийным риском, в промышленном использовании и других жестких эксплуатационных условиях.

Аксессуары для блока *FiberExpress*

MPO адаптеры представляют собой муфты, обеспечивающие линейное соединение и фиксацию двух MPO коннекторов (папа-мама). Адаптеры имеют фланец и металлическую монтажную клипсу и поставляются со всеми блоками *FiberExpress* (1 м с разъемом типа “папа”).

Металлический корпус для блоков *FiberExpress* высотой 1U (0.48 м) служит для монтажа в 19-дюймовую стойку. Слева корпус имеет петли и открывается, давая доступ к MPO коннекторам и облегчая организацию и хранение излишков кабеля в накопителе запасов длин.

Передняя крышка изготовлена из дымчатого оргстекла, которое защищает оптоволоконные кабели, подсоединенные к блоку *FiberExpress*. Крышка оснащена двумя защелками для надежной фиксации и легкого доступа.

Накопитель запасов длин крепится к задней стенке корпуса для блока *FiberExpress*, облегчая организацию и хранение запасов кабеля. Лоток способен удерживать 5 метров 12-волоконного ленточного кабеля. Настенный корпус вмещает один толстостенный стальной блок *FiberExpress* с крышкой на защелке.

Описание	Номер изделия по каталогу продукции компании Belden	
	Многомодовый, модель FX300, 62.5 мкм	Многомодовый, модель FX600, 50.0 мкм

Сборки с предварительно установленными коннекторами *FiberExpress*

Панель типа <i>FiberExpress</i>		
12 ST, MPO(папа), 1м	AX250001	AX250052
6 SC дуплекс, MPO(папа), 12 волокон, 1м	AX250005	AX250054
6 MT-RJ, MPO(папа), 12 волокон, 1м	AX250178	AX250179
12 LC, MPO(папа), 1м	AX250539	AX250540
	Многомодовый, модель FX2000, 50.0 мкм	Одномодовый
12 ST, MPO(папа), 1м	AX250459	AX250009
6 SC дуплекс, MPO(папа), 12 волокон, 1м	AX250460	AX250011
6 MT-RJ, MPO(папа), 12 волокон, 1м	AX250461	AX250180
12 LC, MPO(папа), 1м	AX250541	AX250542

В продаже имеется также вариант по 6 волокон, за более подробной информацией обращайтесь в отдел обслуживания клиентов.

Описание	Номер изделия по каталогу продукции компании Belden
Аксессуары для блока <i>FiberExpress</i>	
Адаптер MPO (6 или 12 волокон), поставляемый с каждым блоком <i>FiberExpress</i> (1 м – папа)	MX100154
Корпус для блоков <i>FiberExpress</i> для монтажа в 19-дюймовую стойку, серый	AX100331
Корпус для блоков <i>FiberExpress</i> для монтажа в 19-дюймовую стойку, черный	AX100330
Передняя крышка к корпусу для блоков <i>FiberExpress</i>	AX100332
Накопитель запасов длин для блока <i>FiberExpress</i> (емкость: 5 м), поставляется с верхней крышкой, серый	AX100329
Накопитель запасов длин для блока <i>FiberExpress</i> (емкость: 5 м), поставляется с верхней крышкой, черный	AX100328
Настенный корпус для одного блока, черный	AC200004

В настоящее время все изделия проходят проверку на соответствие стандартам RoHS (Ограничения использования Опасных веществ). Для получения актуальной информации о RoHS-статусе продукции посетите наш сайт.

Система FiberExpress LC Secure/Keyed с ключевой защитой

Коннекторы Optimax® для заделки в полевых условиях, патч-корды и пигтейлы

AX102197 Коннектор Secure/keyed LC Optimax®



LC-система с ключевой защитой



Secure/Keyed LC система FiberExpress с ключевой защитой

Secure/Keyed LC система FiberExpress с ключевой защитой позволяет физически разделить сегменты кабельной системы в сети безопасной передачи данных. Все элементы Secure/Keyed LC доступны в 6 разных вариантах, каждый имеет свой цвет для облегчения администрирования сети. Ключевая деталь внутри разъема полностью защищена от подделки и не может быть воспроизведена внутри обычного LC коннектора, что препятствует несанкционированному подключению к сети. Вся продукция соответствует стандарту FOCIS 10 и по оптическим характеристикам превосходит все отраслевые стандарты для разъемов SFF.

Разъемы Optimax Secure/Keyed LC с ключевой защитой для заделки в полевых условиях доступны в многомодовом 50 мкм варианте с лазерной оптимизацией и 62.5 мкм варианте. Это высококачественные разъемы с керамическими наконечниками и полировкой класса PC (physical contact).

Патч-корды и пигтейлы Secure/Keyed LC предлагаются в трех вариантах – многомодовые 62.5 мкм (FX300), 50/125 мкм (FX600), и 50/125 мкм с лазерной оптимизацией (FX2000) для сетей с высокими техническими характеристиками.

Описание	Номер изделия по каталогу продукции компании Belden					
	K1, красный	K2, зеленый	K3, желтый	K4, черный	K5, оранжевый	K6, синий

Secure/Keyed LC система FiberExpress с ключевой защитой

LC-система Optimax® с ключевой защитой*						
Многомодовый, 62.5 мкм**	AX102203	AX102204	AX102205	AX102206	AX102207	AX102208
Многомодовый, 50 мкм**	AX102197	AX102198	AX102199	AX102200	AX102201	AX102202
Дуплексный патч-корд LC ключевой защитой, тип KEYx-KEYx*						
2 м (6 фт), многомодовый, FX300, 62.5 мкм	AX201365	AX201366	AX201367	AX201368	AX201369	AX201370
2 м (6 фт), многомодовый, FX600, 50 мкм	AX201383	AX201384	AX201385	AX201386	AX201387	AX201388
2 м (6 фт), многомодовый, FX2000, 50 мкм	AX201401	AX201402	AX201403	AX201404	AX201405	AX201406
3 м (10 фт), многомодовый, FX300, 62.5 мкм	AX201371	AX201372	AX201373	AX201374	AX201375	AX201376
3 м (10 фт), многомодовый, FX600, 50 мкм	AX201389	AX201390	AX201391	AX201392	AX201393	AX201394
3 м (10 фт), многомодовый, FX2000, 50 мкм	AX201407	AX201408	AX201409	AX201410	AX201411	AX201412
5 м (16 фт), многомодовый, FX300, 62.5 мкм	AX201377	AX201378	AX201379	AX201380	AX201381	AX201382
5 м (16 фт), многомодовый, FX600, 50 мкм	AX201395	AX201396	AX201397	AX201398	AX201399	AX201400
5 м (16 фт), многомодовый, FX2000, 50 мкм	AX201413	AX201414	AX201415	AX201416	AX201417	AX201418
Дуплексный гибридный патч-корд LC с ключевой защитой тип KEYx-LCD*						
2 м (6 фт), многомодовый, FX300, 62.5 мкм	AX201419	AX201420	AX201421	AX201422	AX201423	AX201424
2 м (6 фт), многомодовый, FX600, 50 мкм	AX201437	AX201438	AX201439	AX201440	AX201441	AX201442
2 м (6 фт), многомодовый, FX2000, 50 мкм	AX201455	AX201456	AX201457	AX201458	AX201459	AX201460
3 м (10 фт), многомодовый, FX300, 62.5 мкм	AX201425	AX201426	AX201427	AX201428	AX201429	AX201430
3 м (10 фт), многомодовый, FX600, 50 мкм	AX201443	AX201444	AX201445	AX201446	AX201447	AX201448
3 м (10 фт), многомодовый, FX2000, 50 мкм	AX201461	AX201462	AX201463	AX201464	AX201465	AX201466
5 м (16 фт), многомодовый, FX300, 62.5 мкм	AX201431	AX201432	AX201433	AX201434	AX201435	AX201436
5 м (16 фт), многомодовый, FX600, 50 мкм	AX201449	AX201450	AX201451	AX201452	AX201453	AX201454
5 м (16 фт), многомодовый, FX2000, 50 мкм	AX201467	AX201468	AX201469	AX201470	AX201471	AX201472
Дуплексный гибридный патч-корд LC с ключевой защитой тип KEYx-SCD*						
2 м (6 фт), многомодовый, FX300, 62.5 мкм	AX201473	AX201474	AX201475	AX201476	AX201477	AX201478
2 м (6 фт), многомодовый, FX600, 50 мкм	AX201491	AX201492	AX201493	AX201494	AX201495	AX201496
2 м (6 фт), многомодовый, FX2000, 50 мкм	AX201509	AX201510	AX201511	AX201512	AX201513	AX201514
3 м (10 фт), многомодовый, FX300, 62.5 мкм	AX201479	AX201480	AX201481	AX201482	AX201483	AX201484
3 м (10 фт), многомодовый, FX600, 50 мкм	AX201497	AX201498	AX201499	AX201500	AX201501	AX201502
3 м (10 фт), многомодовый, FX2000, 50 мкм	AX201515	AX201516	AX201517	AX201518	AX201519	AX201520
5 м (16 фт), многомодовый, FX300, 62.5 мкм	AX201485	AX201486	AX201487	AX201488	AX201489	AX201490
5 м (16 фт), многомодовый, FX600, 50 мкм	AX201503	AX201504	AX201505	AX201506	AX201507	AX201508
5 м (16 фт), многомодовый, FX2000, 50 мкм	AX201521	AX201522	AX201523	AX201524	AX201525	AX201526
Пигтейл LC с ключевой защитой тип KEYx*						
2 м (6 фт), многомодовый, FX300, 62.5 мкм	AX201527	AX201528	AX201529	AX201530	AX201531	AX201532
2 м (6 фт), многомодовый, FX600, 50 мкм	AX201533	AX201534	AX201535	AX201536	AX201537	AX201538
2 м (6 фт), многомодовый, FX2000, 50 мкм	AX201539	AX201540	AX201541	AX201542	AX201543	AX201544

В настоящее время все изделия проходят проверку на соответствие стандартам RoHS (Ограничения использования Опасных веществ). Для получения актуальной информации о RoHS-статусе продукции посетите наш сайт.

* Заявлен на патент. ** Только для кабеля в 900 мкм буфере. Тот же самый набор инструментов используется для оконцовки кабеля в 2 мм оболочке, как и для обычного LC.



Дополнительную информацию можно получить в представительстве Belden в Москве, +7 495 287 13 91, info@belden.ru

Secure/Keyed LC система FiberExpress с ключевой защитой

Адаптеры, панели для адаптеров и организационные модули FiberExpress

AX102098 LC адаптер с ключевой защитой



AX102124 Панель для LC адаптеров с ключевой защитой



AX102114 Организационный модуль FiberExpress с ключевой защитой



Secure/Keyed LC система FiberExpress с ключевой защитой

Secure/Keyed LC система FiberExpress с ключевой защитой позволяет физически разделить сегменты кабельной системы в сети безопасной передачи данных. Все элементы Secure/Keyed LC доступны в 6 разных вариантах, каждый имеет свой цвет для облегчения администрирования сети. Ключевая деталь внутри разъема полностью защищена от подделки и не может быть воспроизведена внутри обычного LC коннектора, что препятствует несанкционированному подключению к сети. Вся продукция соответствует стандарту FOCIS 10 и по оптическим характеристикам превосходит все отраслевые стандарты для разъемов SFF.

Адаптеры и панели для адаптеров Secure/Keyed LC можно устанавливать в любое монтажное оборудование для рабочего места, в точках консолидации или телекоммуникационных помещениях.

Организационный модуль FiberExpress для Secure/Keyed LC можно использовать в 19- и 23-дюймовых полках-организаторах FiberExpress, чтобы обеспечить высокоплотную укладку кабелей, до 1920 волокон на стойку.

Описание	Номер изделия по каталогу продукции компании Belden					
	К1, красный	К2, зеленый	К3, желтый	К4, черный	К5, оранжевый	К6, синий
Secure/Keyed LC система FiberExpress с ключевой защитой						
LC адаптер с ключевой защитой						
Серый держатель	AX102089	AX102090	AX102091	AX102092	AX102093	AX102094
Миндалевый держатель	AX102095	AX102096	AX102097	AX102098	AX102099	AX102100
Белый держатель	AX102101	AX102102	AX102103	AX102104	AX102105	AX102106
Черный держатель	AX102107	AX102108	AX102109	AX102110	AX102111	AX102112
Панель для LC адаптеров с ключевой защитой						
12 волокон	AX102119	AX102120	AX102121	AX102122	AX102123	AX102124
24 волокна	AX102125	AX102126	AX102127	AX102128	AX102129	AX102130
Организационный модуль FiberExpress с ключевой защитой*						
12 волокон	AX102113	AX102114	AX102115	AX102116	AX102117	AX102118
24 волокна	AX102310	AX102311	AX102312	AX102313	AX102314	AX102315

* Заявлен на патент.

В настоящее время все изделия проходят проверку на соответствие стандартам RoHS (Ограничения использования Опасных веществ). Для получения актуальной информации о RoHS-статусе продукции посетите наш сайт.

Кабельный организатор FiberExpress

Аксессуары для стоек и модули

AX100934
Полка-организатор FiberExpress



Полка-организатор FiberExpress

Модули FiberExpress устанавливаются в стойки с помощью полок-организаторов FiberExpress. Полки обеспечивают сверхвысокую плотность соединений и облегчают организацию кабелей и патч-кордов. Для 19- и 23-дюймовых стоек: 19-дюймовая (0.48 м) полка вмещает до 12 модулей, 23-дюймовая (0.58 м) полка – до 16 модулей.

AX101943
Организационная патч-панель FiberExpress 1U для монтажа в стойку



Организационная патч-панель FiberExpress 1U

Организационная патч-панель FiberExpress 1U для монтажа в стойку – экономичная и компактная сборка, предназначенная для соединения и сращивания волоконно-оптических кабелей, вмещает до трех организационных модулей FiberExpress. Низкопрофильная конструкция уменьшает занимаемое в стойке пространство до всего лишь 45 мм (1.75 дюймов). Для организационной патч-панели FiberExpress 1U имеется также дополнительный аксессуар.

AX102032
Аксессуар для организационной патч-панели FiberExpress 1U

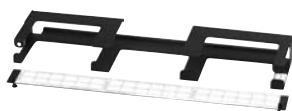

Коннекторный модуль для организации кабелей FiberExpress

Коннекторный модуль – это основной функциональный блок организационной системы FiberExpress. Его конструкция включает уникальный механизм, позволяющий выдвигать модуль из стойки, что облегчает организацию патч-кордов.

AX101525
Коннекторный модуль для организации кабелей с установленными коннекторами MPO-MT-RJ

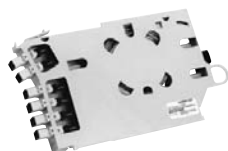

Описание	Номер изделия по каталогу продукции компании Belden	
	Серый	Черный

Организаторы FiberExpress

Организаторы FiberExpress		
Полка, 23 дюйма (0.58 м), 10.9 кг (24 фунта)	AX100934	AX100935
Полка, 19 дюймов (0.48 м), 8.2 кг (18 фунтов)	AX101084	AX101085
Организационная патч-панель для монтажа в стойку, 1U, 19 дюймов (0.48 м), 5 кг (11 фунтов)	AX101944	AX101943
Аксессуар для организации кабелей, 1U, 19 дюймов (0.48 м), 1 кг (2 фунта)	AX102033	AX102032

Описание	Номер изделия по каталогу продукции компании Belden					
	ST	SC, симплекс	SC, дуплекс	SC (ST)	LC	FC

Организаторы FiberExpress

Коннекторный модуль для организации кабелей FiberExpress						
Металлический рукав, многомодовый, 6 волокон	AX101089	-	AX101092	-	-	-
Диоксидциркониевая керамика, одномодовый, 6 волокон	AX100936	AX100943	AX100944	-	-	-
Металлический рукав, многомодовый, 12 волокон	AX101187	-	AX101714	AX101120	AX101528	-
Диоксидциркониевая керамика, одномодовый, 12 волокон	AX101186	-	AX101713	AX101119	AX101527	-
Диоксидциркониевая керамика, одномодовый, 12 пигтейлов (UPC)	-	-	AX101715	-	-	-
Металлический рукав, многомодовый, 24 волокна	-	-	-	-	AX102306	-
Диоксидциркониевая керамика, одномодовый, 24 волокна	-	-	-	-	AX102305	-
Диоксидциркониевая керамика, одномодовый/многомодовый, 6 волокон	-	-	-	-	-	AX100937

Описание	Номер изделия по каталогу продукции компании Belden			
	Многомодовый, 62.5 мкм	Многомодовый, 50.0 мкм	Одномодовый	-
MPO(папа)-ST, 12 коннекторов	AX101189	AX101190	AX101188	-
MPO(папа)-SC дуплекс, 12 коннекторов	AX101091	AX101114	AX101090	-
MPO(папа)-MT-RJ(папа), 12 коннекторов	AX101525	AX101526	AX101524	-
MPO(папа)-LC, 12 коннекторов	AX101530	AX101531	AX101529	-
MPO(папа)-LC, 24 коннектора	AX102309	AX102308	AX102307	-
MT-RJ, бежевый, многомодовый, 12 волокон	-	-	-	AX101096
MT-RJ, синий, одномодовый, 12 волокон	-	-	-	AX101581

В настоящее время все изделия проходят проверку на соответствие стандартам RoHS (Ограничения использования Опасных веществ). Для получения актуальной информации о RoHS-статусе продукции посетите наш сайт.

Патч-панели *FiberExpress*

Патч-панели для монтажа в стойку

AX100041 Патч-панель *FiberExpress* для монтажа в стойку, 1U, 12/24 порта



AX100069 Патч-панель *FiberExpress* для монтажа в стойку, 2U, 24/48 портов

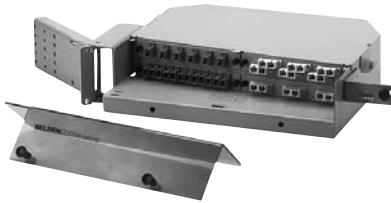

AX100078 Патч-панель *FiberExpress* для монтажа в стойку, 3U



AX100115 Патч-панель *FiberExpress* для монтажа в стойку, 4U



Если вам нужно соединить оптический кабель с птейлом, не забудьте заказать комплекты для организации кабелей или сплайс-кассеты. Их вы можете заказать в разделе Аксессуары *FiberExpress*, там же находятся универсальные панели для адаптеров.

* ВАЖНО: Патч-панель *FiberExpress* 1U вмещает две сплайс-кассеты по 203 мм (8 дюймов), патч-панель 2U – четыре сплайс-кассеты по 203 мм (8 дюймов)

В настоящее время все изделия проходят проверку на соответствие стандартам RoHS (Ограничения использования Опасных веществ). Для получения актуальной информации о RoHS-статусе продукции посетите наш сайт.

Патч-панели *FiberExpress* для монтажа в стойку, 1U и 2U

Патч-панели *FiberExpress* высотой 1U и 2U для монтажа в стойку снабжены специальной петлей для выдвижения панели и получения доступа к ее задней части без нарушения соединения кабелей. Специальная конструкция передней панели защищает разъемы и облегчает укладку оптических патч-кордов. Патч-панели совместимы с 203 мм (8") сплайсовыми организационными лотками. Это позволяет оконцовывать оптоволоконные кабели либо пигтейлами, либо коннекторами для заделки в полевых условиях. Может использоваться с панелями для ST, SC, 568SC, FC, LC или MT-RJ адаптеров (заказываются отдельно).

Экономичная и компактная патч-панель высотой 1U предназначена для соединения или сращивания оптоволоконных кабелей, обеспечивает соединение от 12 до 48 волокон при использовании панелей для адаптеров MT-RJ или LC высокой плотности. Низкопрофильная конструкция уменьшает занимаемое в стойке пространство до всего лишь 45 мм (1.75 дюймов). Отдельно можно заказать переднюю крышку из дымчатого оргстекла.

Патч-панель *FiberExpress* высотой 2U обеспечивает высокую плотность соединений – до 96 волокон при использовании панелей для MT-RJ или LC адаптеров. Патч-панель оснащена передней крышкой из дымчатого оргстекла, которая не только защищает соединения, но и позволяет проводить быструю визуальную проверку.

Патч-панель *FiberExpress* для монтажа в стойку, 3U

Патч-панель *FiberExpress* высотой 3U для монтажа в стойку способна вмещать до 96 оптических соединений с помощью MT-RJ или LC коннекторов. Панель с коннекторами монтируется на выдвижную полку, обеспечивая легкий доступ к задней части патч-панели (со стороны кабелей). Патч-панель может использоваться либо с оптическими пигтейлами либо с коннекторами для заделки в полевых условиях. Съемный выдвижной ящик спереди облегчает доступ к лоткам для организации кабелей (лотки заказываются отдельно).

Патч-панель *FiberExpress* высотой 3U – это компактная сборка, предназначенная для коммутации волоконно-оптического кабеля. Низкопрофильная конструкция уменьшает занимаемое в стойке пространство до всего лишь 127 мм (5 дюймов). Может использоваться с панелями для ST, SC, 568SC, LC или FC адаптеров (заказываются отдельно).

Патч-панель *FiberExpress* для монтажа в стойку, 4U

Патч-панель *FiberExpress* высотой 4U для монтажа в стойку – экономичное решение для защиты оптических соединений и стыковки волоконно-оптических кабелей, вмещает до 192 соединений с помощью MT-RJ или LC коннекторов. Панель с коннекторами, в том числе и универсальные панели для адаптеров, расположена внутри патч-панели и вращается вокруг своей оси (влево или вправо), давая доступ к кабелям и волоконным соединениям.

Патч-панель *FiberExpress* высотой 4U для монтажа в стойку представляет собой корпус для кросс-коммутации, соединения или сращивания оптоволоконных кабелей. Низкопрофильная конструкция уменьшает занимаемое в стойке пространство до всего лишь 178 мм (7 дюймов). Может использоваться с панелями для ST, SC, 568SC, LC или FC адаптеров (заказываются отдельно).

Описание	Номер изделия по каталогу продукции компании Belden
Патч-панели <i>FiberExpress</i>	
Патч-панель <i>FiberExpress</i> для монтажа в стойку, 1U*	
Серая	AX100042
Черная	AX100041
Патч-панель <i>FiberExpress</i> для монтажа в стойку, 2U*	
Серая	AX100069
Черная	AX100068
Патч-панель <i>FiberExpress</i> для монтажа в стойку, 3U	
Серая	AX100078
Черная	AX100077
Патч-панель <i>FiberExpress</i> для монтажа в стойку, 4U	
Серая	AX100115
Черная	AX100116

Патч-панели FiberExpress

Аксессуары для стоек и патч-панели для настенного монтажа

AX101800 Универсальный комплект сместительных кронштейнов для 19- и 23-дюймовых стоек, 1U



AX101802 Универсальный дистанцирующий кронштейн для 23-дюймовой стойки, 1U и 2U



AX100047 Кронштейн для правого кабельного ввода, 1U



AX100045 Передняя крышка, 1U



AX100543 Большая патч-панель для настенного монтажа



Аксессуары к патч-панелям Fiberexpress 1U и 2U для монтажа в стойку

Аксессуары обеспечивают большую вариабельность монтажа патч-панелей и кабельных вводов в стойки и шкафы.

Описание	Номер изделия по каталогу продукции компании Belden
Патч-панели FiberExpress	
Аксессуары для монтажа в стойку (1U и 2U)	
Унисальный комплект сместительных кронштейнов, 127 мм (5 дюймов)	
для 19-дюймовых (0.48 м) и 23-дюймовых (0.58 м) стоек (1U), черный	AX101799
для 19-дюймовых (0.48 м) и 23-дюймовых (0.58 м) стоек (1U), серый	AX101800
для 19-дюймовых (0.48 м) и 23-дюймовых (0.58 м) стоек (2U), черный	AX101797
для 19-дюймовых (0.48 м) и 23-дюймовых (0.58 м) стоек (2U), серый	AX101798
Универсальный дистанцирующий кронштейн для 23-дюймовой стойки (0.58 мм), черный	AX101801
Универсальный дистанцирующий кронштейн для 23-дюймовой стойки (0.58 мм), серый	AX101802
Кронштейн для правого кабельного ввода, 1U	AX100046
Кронштейн для правого кабельного ввода, 1U	AX100047
Кронштейн для правого кабельного ввода, 2U	AX100073
Кронштейн для правого кабельного ввода, 2U	AX100074
Передняя крышка (1U), дымчатое оргстекло	AX100045

Патч-панель FiberExpress для настенного монтажа

Серия эргономичных, прочных и компактных настенных патч-панелей FiberExpress – это недорогое решение для защиты оптоволоконных соединений и сплайсов в неблагоприятных эксплуатационных условиях. Панели легко конфигурируются с помощью универсальных панелей для адаптеров FiberExpress (заказываются отдельно). Они совместимы с большинством стандартных разъемов: ST, SC, 568SC, MT-RJ, LC или FC. Предлагаемые цвета – черный и серый.

Описание	Номер изделия по каталогу продукции компании Belden
Патч-панели FiberExpress	
Настенный монтаж	
Малая, серая	AX100496
Малая, черная	AX100495
Средняя, серая	AX100541
Средняя, черная	AX100540
Большая, серая	AX100543
Большая, черная	AX100542

Если вам нужно соединить оптический кабель с питтелом, не забудьте заказать комплекты для организации кабелей или сплайс-кассеты. Их вы можете заказать в разделе Аксессуары FiberExpress, там же находятся универсальные панели для адаптеров. В настоящее время все изделия проходят проверку на соответствие стандартам RoHS (Ограничения использования Опасных веществ). Для получения актуальной информации о RoHS-статусе продукции посетите наш сайт.

AX100541 Средняя патч-панель для настенного монтажа



AX100495 Малая патч-панель для настенного монтажа



Аксессуары к патч-панелям FiberExpress

Универсальные панели для волоконно-оптических адаптеров и аксессуары

AX101729 Панель с 6 дуплексными LC адаптерами



AX100094 Панель с 3 дуплексными SC адаптерами



AX100066 Пустая панель



Комплект модели AX101100 для выполнения врезки в эксплуатационных условиях



A0649869 Комплекты для организации сплайсов и сплайс-кассеты

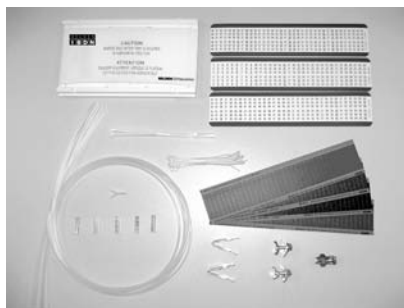

AX100945 Комплект Flex



AX101098 Комплект держателей сплайсов

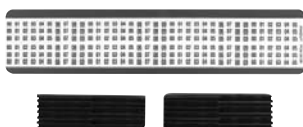

Панели для волоконно-оптических адаптеров

В универсальные оптоволоконные адаптерные панели заранее вмонтировано по 6 (обычная плотность) или 12 (двойная плотность) адаптеров. Адаптеры служат для соединения двух оптоволоконных разъемов. Они изготовлены либо из фосфористой бронзы, либо из диоксидциркониевой керамики. Неиспользуемые отверстия для полосок можно заполнить пустыми адаптерными панелями, которые совместимы с любыми патч-панелями FiberExpress.

Волоконно-оптические аксессуары

Комплект для монтажа в полевых условиях предназначен для оконцовки одной трубки кабеля со свободным буфером. В каждый комплект входит 6 или 12 трубок 900 мкм, которые вмещают отдельные волокна в оболочке. На каждый конец кабеля приходится один комплект для каждой трубки. Например, для 12-волоконного кабеля 62.5 мкм необходимо две 6-волоконных трубки. Для такого кабеля потребуется четыре комплекта, по два на каждый конец. Наборы для организации сплайсов включают аксессуары, необходимые для установки оптических патч-панелей FiberExpress, также как и для другого оптического оборудования, в которое монтируются стандартные кассеты-организаторы компании Belden. Комплект Flex содержит обычные и разветвительные трубки, предназначенные для того, чтобы разделить кабель на отдельные волоконные жилы, и может быть использован при количестве волокон от 6 до 12. Комплект необходимо использовать с кабелями модульной конструкции и в случае, если количество волокон не совпадает с количеством соединений в коннекторном модуле для организации кабелей FiberExpress. Трубки Flex помогают сохранить нужный радиус изгиба кабеля. Один комплект необходим на 12 модулей (одна 19-дюймовая полка). Комплект держателей сплайсов предназначен для фиксации механических и сварных соединений. Каждый держатель может фиксировать до 6 сплайсов.

Описание	Номер изделия по каталогу продукции компании Belden	
	Фосфористая бронза, многомодовый	Диоксидциркониевая керамика, одномодовый

Панели для волоконно-оптических адаптеров FiberExpress

Обычная плотность, черного цвета		
6 ST адаптеров	AX100088	AX100534
3 дуплексных SC адаптера	AX100094	AX101407
6 симплексных SC адаптера	AX100092	AX100538
6 FC адаптеров	AX100090	AX100536
6 дуплексных LC адаптеров	AX101729	AX101731
6 MT-RJ многомодовых/одномодовых адаптеров	AX101115	
Двойная плотность, черного цвета		
12 ST адаптеров	AX100080	AX100528
6 дуплексных SC адаптеров	AX100098	AX101409
12 симплексных SC адаптеров	AX100084	AX100532
12 FC адаптеров	AX100082	AX100530
12 дуплексных LC адаптеров	AX101741	AX101743
12 MT-RJ многомодовых/одномодовых адаптеров	AX101117	
Пустая панель		
Черная	AX100066	

Аксессуары FiberExpress

Комплект для монтажа оптоволоконка в полевых условиях	
6 волокон, 1/упак.	AX101100
12 волокон, 1/упак.	AX101101
Комплект для организации сплайсов	
Комплект для выполнения сращивания, лоток, 203 мм (8 дюйм)	A0649869
Комплект для выполнения сращивания, лоток, 305 мм (12 дюйм)	A0318904
Сплайс-кассеты	
Для сварных соединений 203 мм (8 дюйм)	A0335015
Для сварных соединений, 305 мм (12 дюйм)	A0316446
Универсальная (для механических и сварных соединений) 203 мм (8 дюйм)	AX100079
Универсальная (для механических и сварных соединений) 305 мм (12 дюйм)	A0394328
Крышка для кассеты 203 мм (8 дюйм)	A0394331
Крышка для кассеты 305 мм (12 дюйм)	A0394330
Комплект Flex	AX100945
Комплект держателей сплайсов	AX101098

В настоящее время все изделия проходят проверку на соответствие стандартам RoHS (Ограничения использования Опасных веществ). Для получения актуальной информации о RoHS-статусе продукции посетите наш сайт.

Розетки FiberExpress

Лицевые панели и вставки MediaFlex

AX101869 Лицевая панель MediaFlex, двухсекционная



AX101874 Переходная коробка MediaFlex, двухсекционная

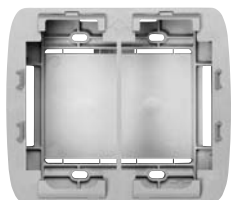

AX101756 Вставка MediaFlex MDVO, 2 порта, угловая



AX101937 SC вставка MediaFlex, дуплексная, наклонная



Лицевая панель MediaFlex

Лицевые панели MediaFlex – часть обширной продуктовой линейки лицевых панелей и вставок для них, которые составляют полную линию модульных розеток рабочего места. Панели MediaFlex подходят для обычных корпусов розеток и монтажных колец стандарта NEMA, могут фиксировать все многообразие адаптеров и вставок MediaFlex. Полностью модульная конструкция в сочетании с передним доступом позволяет трансформировать конфигурацию в зависимости от текущих и будущих потребностей. Имеются лицевые панели MediaFlex с одной и двумя секциями.

Двухсекционные лицевые панели поставляются с проставочным кольцом, входящим в стандартную упаковку. Это кольцо облегчает монтаж практически на все промышленные распределительные коробки или кольца для монтажа в штукатурке или переходные кольца, тем самым обеспечивая большую вариабельность установок. Каждая односекционная панель может вмещать до 6 портов, двухсекционная – до 12 портов.

Переходная коробка MediaFlex

Переходные коробки поверхностного монтажа – часть обширной продуктовой линейки лицевых панелей и вставок для них, которые составляют полную линию модульных розеток рабочего места. Переходные коробки поверхностного монтажа MediaFlex подходят для обычных корпусов розеток и монтажных колец стандарта NEMA, могут фиксировать все лицевые панели MediaFlex. Имеются переходные коробки MediaFlex с одной и двумя секциями. В двухсекционных коробках имеется больше пространства для организации кабелей и сохранения радиуса их изгиба.

Вставки MediaFlex MDVO

Вставки MediaFlex MDVO имеют два порта, и выпускаются в плоском и наклонном вариантах. Они совместимы со всеми модулями GigaFlex и MDVO (EZ-MDVO и мультимедийными). Высота плоских вставок – 2U, наклонных – 3U. Соответственно, для полного заполнения односекционной лицевой панели MediaFlex потребуется три плоских или две наклонных вставки.

Мультимедийные вставки MediaFlex

Мультимедийные вставки MediaFlex обеспечивают оптимальную гибкость конфигурации мультимедийных розеток рабочего места для текущих и будущих сетевых потребностей. Мультимедийные вставки MediaFlex, наряду с другими вставками MediaFlex, позволяют легко трансформировать розеточные сборки. Все вставки устанавливаются в лицевые панели MediaFlex спереди, и легко вставляются и вынимаются.

Мультимедийные вставки MediaFlex выпускаются только в наклонном варианте, лишь для того, чтобы соблюдался нужный радиус изгиба кабеля. Высота вставок – 3U. Соответственно, для полного заполнения односекционной лицевой панели MediaFlex потребуется две вставки, двухсекционной – четыре вставки.

Описание	Номер изделия по каталогу продукции компании Belden					
	K1, серая	K2, зеленая	K3, желтая	K4, черная	K5, белая	K6, синяя

Розетки FiberExpress

Лицевая панель MediaFlex						
Односекционная	AX101745	AX101746	AX101747	AX101748	AX102608	AX102569
Двухсекционная	AX101869	AX101870	AX101871	AX101872	AX102609	AX102570
Переходная коробка MediaFlex						
Односекционная	AX102480	AX102481	AX102482	AX102483	AX102484	AX102485
Двухсекционная	AX101873	AX101874	AX101875	AX101876	AX102610	AX102571
Вставка MediaFlex MDVO						
2 порта, плоская, 10 шт. в упаковке	AX101749	AX101750	AX101751	AX101752	AX102612	AX102572
2 порта, наклонная, 10 шт. в упаковке	AX101753	AX101754	AX101755	AX101756	AX102613	AX102573
Дуплексная SC вставка MediaFlex						
Одномодовая	AX101935	AX101936	AX101937	AX101938	AX102619	AX102649
Многомодовая	AX101939	AX101940	AX101941	AX101942	AX102620	AX102650

В настоящее время все изделия проходят проверку на соответствие стандартам RoHS (Ограничения использования Опасных веществ). Для получения актуальной информации о RoHS-статусе продукции посетите наш сайт.



Дополнительную информацию можно получить в представительстве Belden в Москве, +7 495 287 13 91, info@belden.ru

Розетки FiberExpress

Мультимедийные оптические боксы и модули MDVO и многопользовательские боксы

A0643205 Мультимедийный оптический бокс MDVO, на рис. в собранном виде

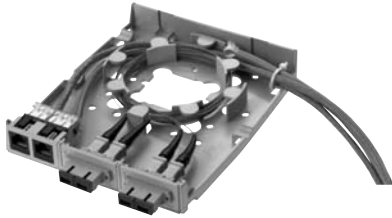

A0407005 Волоконно-оптический MDVO модуль SC



A0649254 Дуплексный SC адаптер

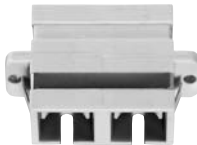

A0407010 Волоконно-оптический MDVO модуль ST



AX101467 Волоконно-оптический MDVO модуль MT-RJ



AX100222 Многопользовательский оптический бокс, на рис. с модулями



Мультимедийный оптический бокс MDVO

Мультимедийный оптический бокс MDVO – универсальное изделие для мультимедийного оборудования на рабочем месте. Кабельные организаторы помогают соблюдать радиус изгиба кабеля. Низкопрофильная конструкция с боковыми входами обеспечивает лучшую защиту патч-кордов. Бокс вмещает до шести модулей EZ-MDVO, GigaFlex или мультимедийных модулей MDVO, или три дуплексных SC адаптера.

Оптический бокс можно монтировать прямо на стену, либо в распределительные шкафы. В комплект поставки входят три держателя дуплексных SC адаптеров и три адаптера MDVO.

Мультимедийные модули MDVO

Мультимедийные модули MDVO подходят для аудио/видео и волоконно-оптических приложений. Волоконно-оптические модули выпускаются для дуплексных LC, симплексных SC и ST многомодовых и для одно- и многомодовых MT-RJ волоконно-оптических соединений. Дуплексный SC адаптер – это оптическая муфта с фланцами, устанавливаемый с помощью держателя (включен в комплект мультимедийного оптического бокса MDVO). Аудио/видео модули предназначены для SVHS, RCA, BNC и Video F соединений.

Многопользовательский оптический бокс

Многопользовательский оптический бокс – универсальный бокс, который может использоваться с различным оборудованием. Оптический бокс может вмещать до 24 подключений всех типов, UTP, оптических и коаксиальных. Бокс идеально подходит для использования в качестве многопользовательского коммуникационного узла, или просто как высокоплотной телекоммуникационной розетки. Многопользовательский оптический бокс также можно использовать как настенную патч-панель в ограниченных пространствах, например, в небольших комнатах и шкафах.

Описание	Номер изделия по каталогу продукции компании Belden			
	MOVO	MOVO	MOVO	Keystone

Розетки FiberExpress

Мультимедийный оптический бокс MDVO				
6 портов	A0643205	A0643206	A0643207	A0643208

Обратите внимание, что дуплексные SC адаптеры необходимо заказывать отдельно (A0649254).

Мультимедийный модуль MDVO				
LC, дуплекс, многомодовый	AX102209	AX102210	AX102211	AX102212
LC, дуплекс, одномодовый	AX102213	AX102214	AX102215	AX102216
SC, симплекс, многомодовый, синяя вставка	A0407003	A0407004	A0407005	A0407006
SC-адаптер, дуплекс, многомодовый	-	A0649254	-	-
ST, многомодовый	A0407007	A0407008	A0407009	A0407010
MT-RJ, многомодовый	-	AX101467	-	-
MT-RJ, одномодовый, синий	-	AX101466	-	-

Имеются также нестандартные мультимедийные коннекторы для получения более подробной информации обращайтесь, пожалуйста, в отдел обслуживания клиентов.

Многопользовательский оптический бокс				
24 порта	AX100219	AX100220	AX100221	AX100222

В настоящее время все изделия проходят проверку на соответствие стандартам RoHS (Ограничения использования Опасных веществ). Для получения актуальной информации о RoHS-статусе продукции посетите наш сайт.

Сетевое оборудование

Медиаконвертеры, трансиверы и концентраторы, сетевой тестер

Медиаконвертеры



AX-1912 Стойка для медиаконвертеров

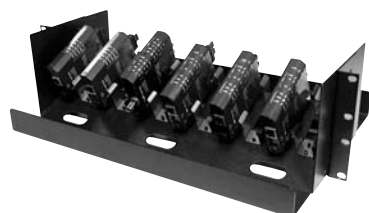

AX50, 70 и 80 Трансиверы и AX-509 Ethernet концентратор



Сетевой тестер Ethernet 10/100 Base-TX в режиме реального времени



Медиаконвертеры для сетей Ethernet и Fast Ethernet

Медиаконвертеры делают возможными соединения различных типов кабелей при сохранении скорости передачи данных. Еще оставшийся сегмент сети на тонком кабеле (Thinnet) можно подключить к 10Base-T концентраторам или коммутаторам с помощью конвертера AX-200 или соединить две разные сети 10Base-T через многомодовое волокно посредством конвертера AX-270s. Сеть на тонком кабеле подключается к волокну с помощью конвертера AX-280. AX-5270 может применяться для построения междомовой сети или волоконно-оптической магистральной линии.

Трансиверы и концентраторы Ethernet

Трансиверы AX-50, 70 и 80 делают возможным подключение AUI порта к сетям стандарта 10Base-T, сетям на тонком кабеле (Thinnet) и волоконно-оптическим сетям. Трансивер питается от хоста и не требует внешнего источника питания. Концентратор Ethernet AX-509 имеет AUI порт, совместимый с UTP, оптическими и BNC трансиверами. Включает блок питания 110/12В.

Сетевой тестер Ethernet 10/100 Base-TX в режиме реального времени

Сетевой тестер Ethernet 10/100 Base-TX в режиме реального времени – эффективный способ быстро определить текущее рабочее состояние сети. Вставьте патч-корд проверяемого оборудования в тестер, и затем в любое свободное гнездо RJ-45 в офисе, небольшом помещении или конференц-зале. Вы сразу же увидите, есть ли связь и на какой скорости: 100 или 10 Мб/с. Можно проверить патч-корд на предмет повреждений и полярность. Подключите нисходящую линию к ПК, чтобы проверить соединение NIC-карты, скорость и полно-/полудуплексные характеристики. Подключив восходящую линию к порту концентратора или коммутатора, вы сможете проверить состояние соединения и скорость.

Описание	Номер изделия по каталогу продукции компании Belden
Сетевое оборудование	
Медиаконвертер	
10Base-T/10Base2, RJ-45 – BNC	AX-200
10Base-T/10Base-FL, RJ-45 – ST	AX-270
10Base2/10Base-FL, BNC – ST	AX-280
100Base-TX/100Base-FX, SC	AX-5270SC
100Base-TX/100Base-FX, ST	AX-5270ST
Стойка для медиаконвертеров	
Вмещает до 12 медиаконвертеров и многом проводниковых блоков питания, для монтажа в 19-дюймовую стойку	AX-1912-MCR
Блок питания, 4 проводника, 110В/12В, питает до 4 конвертеров	AX-270P4U
Блок питания, 8 проводников, 110В/12В, питает до 8 конвертеров	AX-270P8U
Трансиверы и концентраторы Ethernet	
UTP трансиверы, 10Base-T, AUI – RJ-45, порт сбоку AUI – RJ-45, боковой порт	AX-50
UTP трансиверы, 10Base-T, AUI – RJ-45, порт сзади AUI – RJ-45, задний порт	AX-50R
Волоконный трансивер, 10Base-FL, AUI – ST	AX-70
Thinnet трансивер, 10Base2, AUI – BNC	AX-80
Ethernet концентратор с 8 RJ-45 10Base-T портами и 1 AUI портом	AX-509
Сетевой тестер	
Сетевой тестер Ethernet 10/100 Base-TX в режиме реального времени	AX-110BT

В настоящее время все изделия проходят проверку на соответствие стандартам RoHS (Ограничения использования Опасных веществ). Для получения актуальной информации о RoHS-статусе продукции посетите наш сайт.

Введение в кабели

Новейшим сетям – новейшие технологии

Современные сети весьма разнообразны и почти всегда обладают сложной структурой. Лучший способ идти в ногу с прогрессом – проверить эти сети на предмет соответствия запросам будущего и принять меры предосторожности, чтобы защитить их от всего, что может создать проблемы, нанести ущерб или разрушить сеть. Из этого следует необходимость соединять качественное оборудование качественными кабелями для гарантированного обеспечения высоких технических характеристик, что в свою очередь означает выбор волоконно-оптического кабеля. Данный тип кабеля стал основным элементом,носящим информацию со скоростью света до больниц, образовательных учреждений, кампусов и других объектов.

Основные области применения

- Кабельное телевидение
- Сетевые каналы
- Автоматизация производства
- Крупные коммерческие сети
- Видеоконференции
- Медицинская визуализация
- САПР

Особенности

- **Межблочный кабель**
Кабель такого рода отличается полуплотным или плотным буфером для облегчения подготовки кабеля для заделки
 - Кабели с полуплотным буфером имеются в сухом и гелезаполненном вариантах, обе конструкции обладают превосходными свойствами для выполнения зачистки кабелей (≤ 100 см)
 - Кабели с сухим плотным буфером созданы для обеспечения простоты зачистки при подготовке кабеля (≤ 10 см).
- **Усиленный кабель (Breakout cable)**
Усиленные кабели – оптимальный выбор при использовании методов прямого терминирования. Каждый оптический пучок защищен слоем арамидной пряжи и помещен в FRNC/LSNH оболочку. Оптические пучки объединены и протянуты через огнестойкий FRNC/LSNH компаунд. Для каждого волокна используется технология плотного или полуплотного буфера для облегчения зачистки волоконного кабеля.
- **Усиленный кабель Belden Mini-Breakout**
Эти кабели имеют сухую конструкцию с полуплотным или плотным буфером для облегчения зачистки кабеля. Прекрасно подходят как для внутренней так и для внешней прокладки.
- **Мобильные волоконно-оптические кабели**
Мобильные оптические кабели занимают особое место в линейке волоконно-оптических кабелей компании Belden. Технология полуплотного

буфера разработана для суровых полевых условий с большими перепадами температур и и проезжающего по кабелю транспорта. Подходит для многократного сгибания: более 500000 раз, согласно стандарту IEC 60794-1-2-E6. Предназначен для внутренней прокладки, класс пожароустойчивости по стандарту IEC 60332-2.

- **Кабели с центральной свободной трубкой**

Кабели с центральной свободной трубкой созданы для внутренней/внешней прокладки или внешней прокладки с укладкой в грунт, кабельный канал или траншеи. Для улучшения передачи данных компания Belden применяет только гелезаполненные трубки (не допускающие протеканий и не содержащие силикона). Серия кабелей со свободной трубкой покрыта полиэтиленовой или безгалогеновой оболочкой. Эти кабели были усилены продольными влагопоглощающими нитями для обеспечения водонепроницаемости.

- Кабели со стандартной и улучшенной защитой от грызунов имеют вплоть до 24 волокон.

- Кабели с центральной свободной трубкой могут быть дополнительно усилены гофрированной стальной лентой (CST), стальной проволочной броней (SWA) или пластиком, армированным стекловолокном (FRP) для защиты всего кабеля от механических повреждений и грызунов.

- **Кабели модульной конструкции**

Кабели модульной конструкции без гелиевого наполнителя (сухие кабели) или гелезаполненные предназначены для укладки в грунт, кабельные каналы, траншеи и воздушной прокладки. Для улучшения передачи данных компания Belden применяет только гелезаполненные трубки (не допускающие протеканий и не содержащие силикона). Трубки и (если необходимо) “слепые” элементы имеют разнонаправленную (SZ) скрутку вокруг центрального элемента. Серия кабелей модульной конструкции покрыта оболочкой из полиэтилена высокой плотности (HDPE) или безгалогеновой оболочкой. Эти кабели были усилены гидрофобными арамидными или стекловолокнистыми нитями. Кабели со стандартной и улучшенной защитой от грызунов имеют большое количество волокон, вплоть до 432.

- Кабели модульной конструкции могут быть дополнительно усилены броней из гофрированной стальной ленты (CST) или гальванизированной стальной проволочной броней (SWA) для полной защиты.

- Продольная водонепроницаемость: Чтобы гарантировать продольную водонепроницаемость по стандарту IEC 60793-1-2-F5, компания Belden использует влагопоглощающие нити и/или ленты или наполнитель.

Варианты:

- Все модульной конструкции с дополнительной оболочкой из полиамида (нейлона) для защиты от термитов/грызунов, улучшения стойкости к химическому воздействию и уменьшения трения.

- Для улучшения стойкости к химическому воздействию замените полиэтиленовую оболочку на полиамидную Orgalloy.

Введение в кабели

• Универсальные кабели Belden

Универсальные кабели Belden – уникальное сочетание конструкции и технических характеристик, которое делает их идеальными как для внутренней, так и для внешней прокладки. Преимущество в том, что при прокладке кабеля снаружи внутрь помещения нет необходимости выполнять стыковку.

- Так как все волокна имеют дефекты поверхности, компания Belden использует только волокна, прошедшие контрольное испытание на уровне $\geq 8.8\text{Н}/\geq 1\%$ (≥ 100 кфунт/дюйм). Из этого следует, что срок эксплуатации волоконно-оптического кабеля превышает 30 лет.

• Безгалогенные волоконно-оптические кабели Belden

Эти кабели соответствуют самым важным международным стандартам. Материал оболочки кабеля позволяет использовать его для внешней прокладки, например, для укладки в грунт. По сравнению с продуктами, содержащими галоген (такие как ПВХ), безгалогенные материалы компании Belden имеют значительные преимущества в случае пожара:

- Минимум ядовитых газов
- Не выделяет высокоагрессивных кислот
- Повышает безопасность людей, материалов и окружающей среды

Согласно признанным стандартам, оптоволоконные безгалогенные кабели от компании Belden являются как огнестойкими и некоррозионными (FRNC), так и малодымными и безгалогенными (LSNH).

• Кабели для укладки в грунт

В основном кабели модульной конструкции подходят для укладки в грунт. Тем не менее при укладке в скалистый грунт рекомендуется использовать бронированные кабели.

• Волоконно-оптические кабели Belden

Все конструкции кабелей протестированы в соответствии со стандартом IEC 60794 и соответствуют стандарту IEC 60793.

Защита от грызунов

Компания Belden предлагает два вида защиты волоконно-оптических кабелей от грызунов:

- Стандартная защита
Волоконно-оптические кабели, армированные стекловолоконными нитями для увеличения прочности, также защищают кабели от грызунов.
- Улучшенная защита
Компания Belden предлагает кабели с улучшенной защитой от грызунов. Они имеют дополнительный слой стекловолокна или дополнительный слой нейлона (полиамида). Идея такова, что грызуны всегда ищут легкий путь. Они грызут все подряд, чтобы точить зубы, и продолжают точить, если не чувствуют при этом дискомфорта. Дойдя до слоя нейлона или «стеклянных» нитей, грызун, как правило, останавливается и ищет что-нибудь другое.

Важно отметить, что неармированный кабель никогда не гарантирует 100-процентной защиты от грызунов.

Бронированные кабели (CST, SWA, FRP) обладают наилучшей защитой от грызунов.

Введение в кабели

Руководство по установке и эксплуатации кабелей

Общие сведения

При прокладке волоконно-оптических кабелей крайне важно не превышать указанные параметры для усилия на разрыв, радиуса изгиба и температуры. Методы установки должны соответствовать общепринятым стандартам.

Если кабель необходимо закрепить, сжатие не должно превышать 1 мм для кабеля с несколькими свободными трубками и 0,3 мм для кабеля с центральной свободной трубкой и распределительной кабеля.

Кабели для внешней прокладки/универсальные

Рекомендуется закрывать концы кабеля защитными колпачками при хранении его вне помещений.

- **Кабели со свободной трубкой для внешней прокладки/универсальные**
 - Для облегчения протяжки кабеля по трубкам можно использовать сжатый воздух, устройство протяжки или сертифицированные смазки (например, парафин). Использование мыла и подобных субстанций строго запрещено.
 - Гелиевый наполнитель можно удалить с помощью ткани, смоченной в скипидаре.

Кабели для внутренней прокладки

Волоконно-оптические кабели для внутренней прокладки предназначены для применения внутри зданий. В следствие этого они не обладают продольной водонепроницаемостью.

- **Межблочные кабели (симплексные, дуплексные) для внутренней прокладки**
 - В волоконно-оптических кабелях с гелезаполненным полуплотным буфером первичное и вторичное покрытия разделены очень тонким слоем геля. В следствие этого кабель очень легко поддается зачистке. При необходимости гелиевый наполнитель можно удалить, например, с помощью ткани, смоченной в скипидаре.
 - Межблочные волоконно-оптические кабели предназначены для применения на небольших расстояниях (десятки метров) внутри зданий
- **Пигтейлы**

Кабели с плотным/полуплотным буфером предназначены для прокладки на небольшие расстояния (≤ 10 м).

Введение

Структура кодировки парт-номера (кроме пленумного оптического кабеля)

1	2	Изделие	3	Тип	4	Конструкция	5	Тип волокна/ качество	6	Число волокон (мм)	7	Число волокон
G	A	Несущий кабель "восьмеркой"	A	Арамидный	A	CLT T12 [1x12]	1	62.5/125-OM1	A	Симплекс-дуплекс, 1,6 мм		
	B	Внешний сухой кабель с несколькими свободными трубками	B	Распределительный	B	CLT T24 [1x24]	2	50/125-OM2	B	Симплекс-дуплекс, 1,8 мм		
	C	Универсальный сухой кабель с несколькими свободными трубками	C	Одинарная гофрированная стальная лента (CST)	C	КНесколько свободных трубок, 48	3	50/125-OM3	C	Симплекс-дуплекс, 2,0 мм		
	D	Внешний гелезаполненный кабель с несколькими свободными трубками	D	Двойная гофрированная стальная лента (CST)	D	MLT T72 [6x12]	4	50/125-OM2e	D	Симплекс-дуплекс, 2,4 мм		
	E	Универсальный гелезаполненный кабель с несколькими свободными трубками	F	пластик, армированный стекловолокном (FRP)	E	MLT T96 [8x12]	5	50/125-OM2	E	Симплекс-дуплекс, 2,8 мм		
	I	Внутренний	L	Оболочка алюминий/полиэтилен (AL/PE)	F	MLT T144 [12x12]	6	50/125-OM3+	F	Симплекс-дуплекс, 3,0 мм		
	M	Мобильный	M	Распределительный миниатюрный	G	MLT T36 [6x6]	7	9/125-G655	0-9	Часть числа волокон	0-9	Часть числа волокон
	O	Внешний сухой	O	Пигтейл	H	MLT T24 [6x4]	8	9/125-G652D				
	U	Универсальный сухой	P	Патч-корд шнур	I	MLT T192 [8x24]						
			R	Улучшенная защита от грызунов	J	MLT T288 [12x24]	0	Без волокна, гель из кисловатого фосфатного фторида (APF)				
			S	Стандартная защита от грызунов	K	Квазивторичный (сухой)	A	9/125-G657A				
			X	Миниврезка (BO) + защита от грызунов (RP)	L	MLT T432 [18x24]						
			W	Со стальной ленточной броней (SWA)	M	MLT T216 [18x12]						
					S	квазивторичный (наполненный гелем)						
					T	Плотный буфер						

RP = защита от грызунов • SWA = проводное бронирование из оцинкованной стали • CST = гофрированная стальная лента • FRP = бронирование волоконным пластиком

Указание номера изделия

1. Пример: GIBT412

1	2	3	4	5	6	7
G	I	B	T	4	1	2
Волоконный кабель	Внутренний	Распределительный	Плотный буфер	50/125-OM2e	12	

2. Пример: GDFF744

1	2	3	4	5	6	7
G	D	D	F	7	4	4
Волоконный кабель	Кабель с несколькими свободными трубками, внешний, заполненный, скрутка типа SZ	Гофрированная стальная лента, двойная оболочка	144 волокна (12x12)	9/125-G655	144	

Оптические характеристики

Кодировка европейского парт-номера	Тип волокна	Диаметр модового поля/Диаметр оболочки (мкм)	Длина волны, нм	Дисперсия, (пс/нм*км)	Поляризационная модовая дисперсия (пс/км)	Длина волны отсечки нм	Коэффициент преломления	Затухание	
								Кабели со свободной трубкой, средн./макс., дБ/км	Кабели с полуплотным буфером, средн./макс., (дБ/км)
Характеристики одномодового волокна в согласованной оболочке по стандарту ITU-G.652									
7	9/125	8.4 ± 0.6/125 ± 1	1550	3.5 – 8.5	≤ 0.1 ^A	≤ 1260	1.470	0.25/0.3	0.25/0.28
A	9/125-051	8.9 ± 0.4	1310	≤ 3.5	≤ 0.1 ^A	≤ 1260	1.460	0.32/0.4	0.95/0.5
	ITU-G.657A	124.8 ± 0.3	1550	≤ 10	≤ 0.1 ^A	≤ 1260	1.460	0.21/0.3	0.21/0.3
Характеристики одномодового волокна в согласованной оболочке по стандарту ITU-G.655									
8	9/125-OS1	9.2 ± 0.4	1310	≤ 3.5			1.467	0.32/0.4	0.35/0.5
	ITU-G.652D	125 ± 0.7	1625	≤ 18	≤ 0.2	≤ 1260	1.467	0.21/0.3	0.21/0.3

Примечание A: проектное значение для участка

Кодировка европейского парт-номера (позиция 5)	Тип волокна	Диаметр сердцевины оболочки, мкм	Длина волны, нм	Полоса пропускания, МГц * км	Скорость сети Ethernet, м		Числовая апертура мкм	Коэффициент преломления	Затухание	
					1GbE	10GbE			Кабели со свободной трубкой, средн./макс., дБ/км	Кабели полуплотным буфером, средн./макс., (дБ/км)
Характеристики многомодового градиентного волокна по стандарту IEC 60793										
1	62.5/125 OM1	62.5 ± 2.5 125 ± 1	850 1300	≤ 200 ≤ 600	275 550	33 N.A.	0.275 ± 0.015	1.495 1.490	2.7/3.2 0.6/1.1	3.0/3.2 0.7/0.9
5	50.0/125 OM2	50.0 ± 2.5 125 ± 1	850 1300	≤ 500 ≤ 500	600 600	82 N.A.	0.200 ± 0.015	1.481 1.476	2.4/3.0 0.7/1.0	2.6/2.8 0.6/0.9
2	50.0/125 OM2	50.0 ± 2.5 125 ± 1	850 1300	≤ 600 ≤ 1200	600 600	82 N.A.	0.200 ± 0.015	1.481 1.476	2.3/2.8 0.6/0.9	2.6/2.8 0.6/0.9
4	50.0/125 OM2e	50.0 ± 2.5 125 ± 1	850 1300	≤ 600 ≤ 1200	750 2000	110 N.A.	0.200 ± 0.015	1.481 1.476	2.3/2.8 0.6/0.9	2.6/2.8 0.6/0.9
3	50.0/125 OM3	50.0 ± 2.5 125 ± 1	850 1300	≤ 1500 ≤ 500	900 550	300 N.A.	0.200 ± 0.015	1.482 1.477	2.5/3.0 0.5/1.0	2.6/2.8 0.6/0.9
6	50.0/125 OM3+	50.0 ± 2.5 125 ± 1	850 1300	≤ 3500 ≤ 500	900 550	550 N.A.	0.200 ± 0.015	1.482 1.477	2.5/3.0 0.5/1.0	2.6/2.8 0.6/0.9



Введение

«Руководство по подбору кабелей: Опто-волоконные кабели»

Парт-номер	Описание	Буфер	Конструкция	Замечания	Размер волокна, мкм	Применение	Стандарт VDE	Стр.
------------	----------	-------	-------------	-----------	---------------------	------------	--------------	------

Intex, внутренние и мобильные кабели с полуплотным буфером

Межблочные кабели

GIOK	Питгейлы	Полу плотный буфер	Сухой	Исключительное удобство для выполнения зачистки кабеля, LSNH	245	Внутренний	I-K	16.25
GIPI	Симплекс	Полу плотный буфер	Гелезаполненный	Исключительное удобство для выполнения зачистки кабеля, FRNC/LSNH	245	Внутренний	I-W(ZN)H	16.25
GIPI	Симплекс, разветвленная трубка	–	Сухой	Пустая трубка, полиуретан (PUR)	–	Внутренний	–	16.32
GIPI	Дуплекс	Полу плотный буфер	Гелезаполненный	Исключительное удобство для выполнения зачистки кабеля, FRNC/LSNH, "восьмеркой"	245	Внутренний	I-W(ZN)H	16.26
GIPIK	Полный дуплекс	Полу плотный буфер	Сухой	Исключительное удобство выполнения зачистки кабеля, FRNC/LSNH, плоский	245	Внутренний	I-K(ZN)H	16.26
GIPT	Mini-Zip	Плотный буфер	Сухой	FRNC/LSNH, "восьмеркой"	280	Внутренний	I-V(ZN)H	16.27

Распределительные кабели

GIBT	2-24 волокна	Плотный буфер	Сухой	FRNC/LSNR	280	Внутренний	I-V(ZN)H	16.28
GIBK	2-12 волокна	Полу плотный буфер	Сухой	FRNC/LSNR	245	Внутренний	I-K(ZN)H	16.28

Усиленные кабели Mini-breakout (распределительные)

GIMT	2-24 волокна	Плотный буфер	Сухой	FRNC/LSNR	280	Внутренний	I-V(ZN)H	16.29
GIMK	2-8 волокна	Полу плотный буфер	Сухой	Исключительные возможности зачистки, FRNC/LSNR	245	Внутренний	I-K(ZN)H	16.29
GUMT	4-24 волокна	Плотный буфер	Сухой	FRNC/LSNR	280	Внутренний/внешний	A/I-VQ(ZN)H	16.30
GUXT	4-24 волокна	Плотный буфер	Сухой	FRNC/LSNH, улучшенная защита от грызунов	280	Внутренний/внешний	A/I-VQ(ZN)BH	16.31
GMMT	4-8 волокна	Плотный буфер	Сухой	Мобильный, тип Intex, полиуретан (PUR)	280	Внутренний/внешний	A/I-VQ(ZN)11Y	16.32

Универсальные и наружные кабели модульной конструкции

Кабели с несколькими свободными трубками (CLT)

GOSA	2-12 волокна	–	Сухой	Полиэтилен стандартная защита от грызунов	250	Внешний	A-DQ(ZN)2Y	16.33
GOSB	2-24 волокна	–	Сухой	Полиэтилен стандартная защита от грызунов	250	Внешний	A-DQ(ZN)2Y	16.33
GORA	2-12 волокна	–	Сухой	Полиэтилен улучшенная защита от грызунов	250	Внешний	A-DQ(ZN)B2Y	16.34
GORB	2-24 волокна	–	Сухой	Полиэтилен улучшенная защита от грызунов	250	Внешний	A-DQ(ZN)B2Y	16.34
GOFB	2-24 волокна	–	Сухой	Полиэтилен полная защита от грызунов, пластик, армированный стекловолокном (FRP)	250	Внешний	A-DQB2Y (FRP1.0)	16.35
GOWB	2-24 волокна	–	Сухой	Двойная оболочка из полиэтилена полная защита от грызунов, стальная проволочная броня (SWA)	250	Внешний	A-DQ(ZN)2YB2Y (R0.63vzk)	16.35
GOCB	2-24 волокна	–	Сухой	Полиэтилен полная защита от грызунов, стальная ленточная броня (CST)	250	Внешний	A-DQ(ZN)(SR)2Y	16.36
GODA	2-12 волокна	–	Сухой	Двойная оболочка из полиэтилена полная защита от грызунов, гофрированная стальная лента (CST)	250	Внешний	A-DQ(ZN)2Y(SR)2Y	16.36
GODB	2-24 волокна	–	Сухой	Двойная оболочка из полиэтилена полная защита от грызунов, гофрированная стальная лента (CST)	250	Внешний	A-DQ(ZN)2Y(SR)2Y	16.36
GUSA	2-12 волокна	–	Сухой	FRNC/LSNH, стандартная защита от грызунов	250	Внутренний/внешний	A/I-DQ(ZN)H	16.37
GUSB	2-24 волокна	–	Сухой	FRNC/LSNH, стандартная защита от грызунов	250	Внутренний/внешний	A/I-DQ(ZN)H	16.37
GURA	2-12 волокна	–	Сухой	FRNC/LSNH, улучшенная защита от грызунов	250	Внутренний/внешний	A/I-DQ(ZN)BH	16.38
GURB	2-24 волокна	–	Сухой	FRNC/LSNH, улучшенная защита от грызунов	250	Внутренний/внешний	A/I-DQ(ZN)BH	16.38
GUCB	2-24 волокна	–	Сухой	FRNC/LSNH, полная защита от грызунов, гофрированная стальная лента (CST)	250	Внутренний/внешний	A/I-DQ(ZN)(SR)H	16.39
GUWB	2-24 волокна	–	Сухой	Двойная оболочка FRNC/LSNH, полная защита от грызунов (RP), стальная проволочная броня (SWA)	250	Внутренний/внешний	A/I-DQ(ZN)HBH (R0.63vzk)	16.40
GUDA	2-12 волокна	–	Сухой	Двойная оболочка FRNC/LSNH, полная защита от грызунов (RP), стальная ленточная броня (CST)	250	Внутренний/внешний	A/I-DQ(ZN)H(SR)H	16.39
GUDB	2-24 волокна	–	Сухой	Двойная оболочка FRNC/LSNH, полная защита от грызунов (RP), стальная ленточная броня (CST)	250	Внутренний/внешний	A/I-DQ(ZN)H(SR)H	16.39

Кабели с большим числом свободных трубок (MLT)

GBA	4-432 волокна	–	Сухой	Полиэтилен высокой плотности (HDPE)	250	Внешний	A-DQ(ZN)2Y	16.41
GDA	4-432 волокна	–	Наполненный	Полиэтилен высокой плотности (HDPE)	250	Внешний	A-DF(ZN)2Y	16.42
GBR	4-432 волокна	–	Сухой	Полиэтилен высокой плотности (HDPE), улучшенная защита от грызунов	250	Внешний	A-DQ(ZN)B2Y	16.43
GDR	4-432 волокна	–	Наполненный	Полиэтилен высокой плотности (HDPE), улучшенная защита от грызунов	250	Внешний	A-DF(ZN)B2Y	16.44
GBD	4-432 волокна	–	Сухой	Полиэтилен высокой плотности (HDPE), полная защита от грызунов, стальная ленточная броня (CST)	250	Внешний	A-DQ(ZN)2Y(SR)2Y	16.45
GDD	4-432 волокна	–	Наполненный	Полиэтилен высокой плотности (HDPE), полная защита от грызунов, стальная ленточная броня (CST)	250	Внешний	A-DF(ZN)2Y(SR)2Y	16.46
GBW	4-432 волокна	–	Сухой	Полиэтилен высокой плотности (HDPE), полная защита от грызунов, стальная ленточная броня (SWA)	250	Внешний	A-DQ2YB2Y (R1.0vzk)	16.47
GDW	4-432 волокна	–	Наполненный	Полиэтилен высокой плотности (HDPE), полная защита от грызунов, стальная ленточная броня (SWA)	250	Внешний	A-DF2YB2Y (R1.0vzk)	16.48
GALH	4-24 волокна	–	Наполненный	полиэтилен стальной несущий трос, кабель "восьмеркой"	250	Воздушный-внешний	A-DSF(L)2YT	16.49
GALD	12-72 волокна	–	Наполненный	полиэтилен стальной несущий трос, кабель "восьмеркой"	250	Воздушный-внешний	A-DSF(L)2YT	16.49
GAAD	12-72 волокна	–	Наполненный	полиэтилен дизэлектрический несущий трос, кабель "восьмеркой"	250	Воздушный-внешний	A-DF(ZN)2YT	16.50
GCA	4-432 волокна	–	Сухой	LSZH	250	Внутренний/внешний	A/I-DQ(ZN)H	16.51
GEA	4-432 волокна	–	Наполненный	LSZH	250	Внутренний/внешний	A/I-DF(ZN)H	16.52
GCR	4-432 волокна	–	Сухой	LSZH, улучшенная защита от грызунов	250	Внутренний/внешний	A/I-DQ(ZN)BH	16.53
GER	4-432 волокна	–	Наполненный	LSZH, улучшенная защита от грызунов	250	Внутренний/внешний	A/I-DF(ZN)BH	16.54
GCD	4-432 волокна	–	Сухой	LSZH, полная защита от грызунов, бронирование (CST)	250	Внутренний/внешний	A/I-DQ(ZN)H(SR)H	16.55
GED	4-432 волокна	–	Наполненный	LSZH, полная защита от грызунов, бронирование (CST)	250	Внутренний/внешний	A/I-DF(ZN)H(SR)H	16.56
GCV	4-432 волокна	–	Сухой	LSZH, полная защита от грызунов, проводное бронирование из оцинкованной стали (SWA)	250	Внутренний/внешний	A/I-DQHBH (R1.0vzk)	16.57
GEW	4-432 волокна	–	Наполненный	полная защита от грызунов, проводное стальная ленточная броня (SWA)	250	Внутренний/внешний	A/I-DFHBH (R1.0vzk)	16.58

Введение в кабели

Цветовая кодировка

Межблочные кабели

Номер волокна	Цвет (втор. покрытие)
SM 9/125	Желтый
MM 50/125	Зеленый
MM 62.5/125	Синий

Распределительные кабели

Номер волокна	Цвет (оболочка оптического модуля)
1-24 (MM)	Оранжевый
1-24 (SM)	Желтый

Распределительные миниатюрные кабели

Номер волокна	Цвет (втор. покрытие)
1	Белый
2	Красный
3	Синий
4	Желтый
5	Зеленый
6	Фиолетовый
7	Коричневый
8	Черный
9	Оранжевый
10	Бирюзовый
11	Розовый
12	Серый

Номер волокна	Цвет (перв. покрытие*)
13	Белый
14	Красный
15	Синий
16	Желтый
17	Зеленый
18	Фиолетовый
19	Коричневый
20	Черный
21	Оранжевый
22	Бирюзовый
23	Розовый
24	Серый

* второе покрытие прозрачное

Кабели модульной конструкции с центральной трубкой*

Номер волокна	Цвет
1	Красный
2	Зеленый
3	Синий
4	Желтый
5	Белый
6	Серый
7	Коричневый
8	Фиолетовый
9	Бирюзовый
10	Черный
11	Оранжевый
12	Розовый

Номер волокна	Цвет
13	Крас./черн.
14	Зел./черн.
15	Син./черн.
16	Желт./черн.
17	Бел./черн.
18	Сер./черн.
19	Корич./черн.
20	Фиол./черн.
21	Бирюз./черн.
22	Природн./черн.
23	Оранж./черн.
24	Роз./черн.

* цветовая кодировка волокон согласно требованиям стандарту IEC 60304; по заказу возможна другая кодировка

Кабели модульной конструкции

Номер волокна	Цвет
1	Красный
2	Зеленый
3	Синий
4	Желтый
5	Белый
6	Серый
7	Коричневый
8	Фиолетовый
9	Бирюзовый
10	Черный
11	Оранжевый
12	Розовый

Номер волокна	Цвет
13	Крас./черн.
14	Зел./черн.
15	Син./черн.
16	Желт./черн.
17	Бел./черн.
18	Сер./черн.
19	Корич./черн.
20	Фиол./черн.
21	Бирюз./черн.
22	Природн./черн.
23	Оранж./черн.
24	Роз./черн.

Цветовая кодировка трубок

Номер трубки	Цвет
1	Красный
2	Зеленый
Остальные	Белый

* цветовая кодировка волокон согласно требованиям стандарта IEC 60304; по заказу возможна другая кодировка

Введение в кабели

Руководство по выбору кабеля, пленумные кабели

Выбор волоконно-оптических кабелей

Тип	Класс	Размер волоконного канала, мкм	Соответствие требованиям стандартов	Длина линии связи	Скорость передачи данных, Гб
Многомодовые	6	50/125	превышает TIA/EIA-568-B.3-1 ISO 11801 OM3	500	10
	5	50/125	TIA/EIA-568-B.3-1 ISO 11801 OM3	300	10
	4	50/125	TIA/EIA-568-B.3	600	1
	3	62.5/125	TIA/EIA-568-B.3	1000	1
	2	62.5/125	TIA/EIA-568-B.3	550	1
1*	62.5/125	Класс FDDI †		-	-
Одномодовые	-	-	ITU G.652.c/d ††	-	-

* Волоконные кабели класса 1 поставляются на заказ.

† Используются для воздушной или подземной прокладки, но не рекомендуются для дальнейшего использования, только в качестве патч-корда.

†† Волокна с низким водяным пиком с характеристиками, подходящими для систем передачи CWDM.

Таблица цветовых кодов

Схема цветов оболочки

Тип кабеля	Цвет оболочки
Кабели со свободной трубкой и внешние кабели	Черный
Кабели для промышленных лотков	Оранжевый
Кабели с плотным буфером	
Уровни 2, 3, 4	Оранжевый
Уровни 5, 6	Цвет морской волны
Одномодовые	Желтый

По заказу поставляются кабели нестандартных цветов.

Схема цветовых кодов оптических модулей*

Номер волокна/трубки	Цвет	Номер волокна/трубки	Цвет
1	Синий	7	Красный
2	Оранжевый	8	Черный
3	Зеленый	9	Желтый
4	Коричневый	10	Фиолетовый
5	Грифельный	11	Розово-красный
6	Белый	12	Цвет морской волны

* Согласно требованиям стандарта EIA/TIA 598-A

Оптические характеристики

Класс:	2	3	4	5	6	Одномодовый, улучшенный ⁶
Тип сердечника:	62.5/125 мкм	62.5/125 мкм	50/125 мкм	50/125 мкм	50/125 мкм	
Рабочая длина волны, нм	850/1300	850/1300	850/1300	850/1300	850/1300	1310/1550
Мин. пропускная способность при OFL ¹ (МГц-км)	200/500	200/500	500/500	1500/500	3000/500	-
Мин. пропускная способность лазера ² (МГц-км)	220/500	385/500	510/500	2000/500	4000/500	-
Макс. затухание в кабелях со свободной трубкой, дБ/км	3.25/1.0	3.25/1.0	3.0/1.0	3.0/1.0	3.0/1.0	0.40/0.30
Макс. затухание в кабелях с плотным буфером ³ , дБ/км	3.50/1.25	3.50/1.25	3.50/1.25	3.50/1.25	3.50/1.25	0.80/0.50
Мин. длина линии связи в сетях Fast Ethernet 100 Мб (метров S/L ⁴)	300/2000	300/2000	300/2000	300/2000	300/2000	-/5000
Мин. длина линии связи в сетях Ethernet 1 Гб (метров S/L ⁴)	300/550	500/1000	600/600	1000 ⁵ /600	1000 ⁵ /600	-/5000
Мин. длина линии связи в сетях Ethernet 10 Гб (метров S/L ⁴)	35/300	35/300	85/300	300/300	500/300	-/10000

¹ OFL = Режим подключения с переполнением ядра модами (Overfilled Launch)

² Эффективная пропускная способность, определенная спецификациями RML (режим подключения с ограничением мод) или DMD (дифференциальная модовая задержка)

³ Максимальное затухание для кабелей в плотном буфере, ленточных кабелей, кабелей со свободными микро-трубками и пленумных кабелей со свободными трубками

⁴ S/L : Short wavelength – короткая волна (850 нм)/Long wavelength – длинная волна (1310 нм)

⁵ > 2000 метров для инженерных соединений

⁶ Одномодовое волокно с расширенным спектральным диапазоном подходит для технологий CWDM и соответствует стандарту ITU G.652.c/d

Наличие

Многие из этих моделей имеются на складах дистрибьюторов. Если Вам требуется кабель для нового или нестандартного применения, или в данном разделе каталога Вы не смогли подобрать волоконный кабель, который удовлетворял бы Вашим техническим требованиям, свяжитесь со службой поддержки по тел. +31-77-3875-414 или по электронной почте techsupport.venlo@belden.com. Представительство в Москве: +7 495 287 13 91
Электронная почта: info@belden.ru

Межблочные кабели

Внутренние

Описание	Парт-номер	Количество волокон	Стандартная длина		Вес стандартной единицы		Размер волокна, мкм	Номинальный внешний диаметр буфера/трубки		Силовые элементы	Номинальный внешний диаметр		Центральный элемент, мм	Усилие на разрыв, Н	Сопротивление сжатию кН/м	Энергия, кДж/м	Радиусы изгиба кабеля, мм	
			фут	м	фунт	кг		дюйм	мм		дюйм	мм					статич.	динамич.

GIOK • Питтейлы • Полуплотный буфер • Превосходная зачищаемость • I-K

Сухая конструкция • Безгалогеновая оболочка (цвета: синий, зеленый, зеленый с черными кольцами или желтый)

-30/70°C	IEC 60332-2	6888	2100	3.1	1.4	Ø 245 ± 10	-	нет	3	4	19
----------	-------------	------	------	-----	-----	------------	---	-----	---	---	----



GIOK101	1	62.5/125 OM1 в синей оболочке	0.04	0.9	25	35
GIOK201	1	50/125 OM2 в зеленой оболочке	0.04	0.9	25	35
GIOK301	1	50/125 OM3 в зеленой оболочке с черными кольцами	0.04	0.9	25	35
GIOK401	1	50/125 OM2e в зеленой оболочке	0.04	0.9	25	35
GIOK901	1	9/125 OS1 в желтой оболочке	0.04	0.9	25	35



Зачищаемость вторичного покрытия = 100 см

GIPS • Симплекс • Полуплотный буфер • Превосходная зачищаемость • I-W(ZN)H

Гелезаполненная конструкция • Оранжевая оболочка FRNC/LSNH

-5/55°C	IEC 60332-1	6888	2100	32.9	14.9	Ø 245 ± 10	Усиленный арамидными нитями	нет	200	10	128
---------	-------------	------	------	------	------	------------	-----------------------------	-----	-----	----	-----



GIPSxA1		14.9	0.06	1.6	128	24	32
GIPSxB1		14.9	0.07	1.8	128	27	36
GIPSxC1		14.9	0.08	2.0	128	30	40
GIPSxD1		14.9	0.09	2.4	128	36	48
GIPSxE1		14.9	0.11	2.8	128	42	56
GIPSxF1		14.9	0.12	3.0	128	45	60

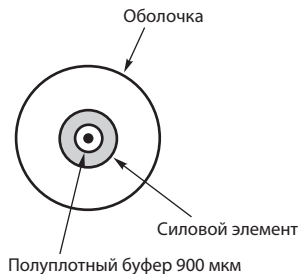

Зачищаемость вторичного покрытия = 100 см
Цветовая кодировка: см. схему на стр. 16.23

Оптические характеристики см. на стр. 16.21

Межблочные кабели

Внутренние

Описание	Парт-номер	Количество волокон	Стандартная длина		Вес стандартной единицы		Размер волокна, мкм	Номинальный внешний диаметр буфера/трубки		Силовые элементы	Номинальный внешний диаметр		Центральный элемент, мм	Усилие на разрыв, Н	Сопротивление сжатию кН/м	Энергия, кДж/м	Радиусы изгиба кабеля, мм	
			фут	м	фунт	кг		дюйм	мм		дюйм	мм					статич.	динамич.

GIPS • Дуплекс • “Восьмеркой” • Полуплотный буфер • Превосходная зачищаемость • I-W(ZN)H

Гелезаполненная конструкция • Оранжевая оболочка FRNC/LSNH

-5/55°C	IEC 60332-1	6888	2100	65.3	29.6	Ø 245 ± 10				Усиленный арамидными нитями			нет	400	20	256		
---------	-------------	------	------	------	------	------------	--	--	--	-----------------------------	--	--	-----	-----	----	-----	--	--

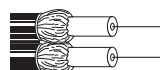

GIPSxA2	29.6	0.13	3.3	256	33	50
GIPSxB2	29.6	0.15	3.7	256	37	56
GIPSxC2	29.6	0.16	4.1	256	41	62
GIPSD2	29.6	0.19	4.9	256	49	74
GIPSE2	29.6	0.22	5.7	256	57	86
GIPSF2	29.6	0.24	6.1	256	61	92

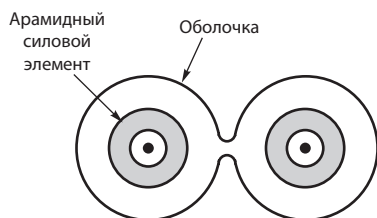

Зачищаемость вторичного покрытия = 100 см
Цветовая кодировка: см. схему на стр. 16.23

GIPK • Полный дуплекс • Полуплотный буфер • Превосходная зачищаемость • I-K(ZN)HH

Сухая конструкция • Оранжевая оболочка FRNC/LSNH

-5/55°C	IEC 60332-1	6888	2100	115.3	52.3	Ø 245 ± 10				Усиленный арамидными нитями			нет	400	20	256		
---------	-------------	------	------	-------	------	------------	--	--	--	-----------------------------	--	--	-----	-----	----	-----	--	--

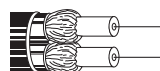

GIPKxA2	Ø 245 ± 10	0.17	4.3	256	43	65
GIPKxB2	Ø 245 ± 10	0.19	4.7	256	47	71
GIPKxC2	Ø 245 ± 10	0.20	5.1	256	51	77
GIPKxD2	Ø 245 ± 10	0.23	5.9	256	59	89
GIPKE2	Ø 245 ± 10	0.26	6.7	256	67	101
GIPKF2	Ø 245 ± 10	0.28	7.1	256	71	107

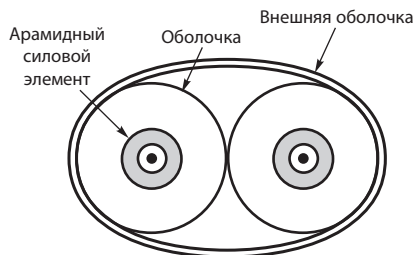

Зачищаемость вторичного покрытия = 100 см
Цветовая кодировка: см. схему на стр. 16.23

Оптические характеристики см. на стр. 16.21

Межблочные кабели

Внутренние

Описание	Парт-номер	Количество волокон	Стандартная длина		Вес стандартной единицы		Размер волокна, мкм	Номинальный внешний диаметр буфера/трубки		Силовые элементы	Номинальный внешний диаметр		Центральный элемент, мм	Усилие на разрыв, Н	Сопротивление сжатию кН/м	Энергия, кДж/м	Радиусы изгиба кабеля, мм	
			фут	м	фунт	кг		дюйм	мм		дюйм	мм					статич.	динамич.

GIPT • Mini-Zip • "Восьмеркой" • Плотный буфер • I-V(ZN)H

Сухая конструкция • Оранжевая оболочка FRNC/LSNH

-30/70°C	IEC 60332-1	6888	2100	26.4	12.0	Ø 280 ± 15			Усиленный арамидными нитями		нет	400	20	19			
----------	-------------	------	------	------	------	------------	--	--	-----------------------------	--	-----	-----	----	----	--	--	--

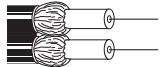

GIPTxA2					12.0						0.13	3.4				19	34	51
GIPTxB2					12.0						0.15	3.9				19	39	58

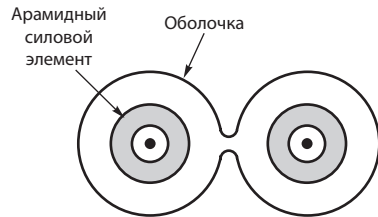

Цветовая кодировка: см. схему на стр. 16.23

Оптические характеристики см. на стр. 16.21

Усиленные кабели Внутренние

Описание	Парт-номер	Количество волокон	Стандартная длина		Вес стандартной единицы		Размер волокна, мкм	Номинальный внешний диаметр буфера/трубки		Силовые элементы	Номинальный внешний диаметр		Центральный элемент, мм	Усилие на разрыв, Н	Сопротивление сжатию кН/м	Энергия, кДж/м	Радиусы изгиба кабеля, мм	
			фут	м	фунт	кг		дюйм	мм		дюйм	мм					статич.	динамич.

GIBT • Плотный буфер • С разрывной нитью • I-V(ZN)HH

Сухая конструкция • Оранжевая оболочка FRNC/LSNH																		
-5/55°C	IEC 60332-1	6888	2100				Ø 280 ± 15			Усиленный арамидными нитями	0.08	2.1	Наполнитель					



рип-корд

GIBTx02	2			115.7	52.5					2 + 2 BE	0.21	5.3		400	7.5	379	53	80
GIBTx04	4			143.5	65.1					CE + 4	0.24	6.2		400	7.5	507	62	93
GIBTx06	6			273.1	123.9					CE + 6	0.31	8.0		600	7.5	928	80	120
GIBTx08	8			356.5	161.7					CE + 8	0.37	9.4		800	7.5	1235	94	141
GIBTx12	12			402.8	182.7					3 + 9	0.41	10.5		1200	7.5	1424	105	158
GIBTx24	24			810.2	367.5					2 + 8 + 14	0.56	14.3		2400	7.5	2677	143	215

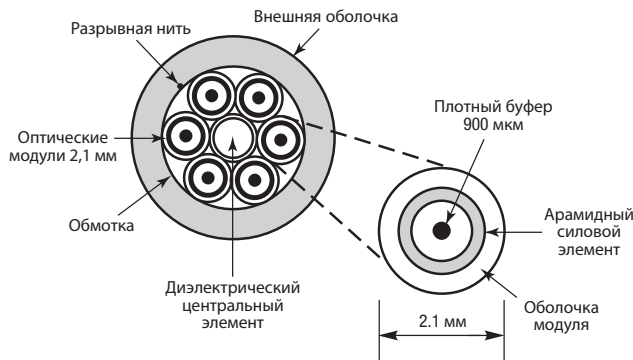

Цветовая кодировка: см. схему на стр. 16.23

GIBK • Полуплотный буфер • С разрывной нитью • Превосходная зачищаемость • I-K(ZN)HH

Сухая конструкция • Оранжевая оболочка FRNC/LSNH																		
-5/55°C	IEC 60332-1	6888	2100	115.3	52.3		Ø 245 ± 10			Усиленный арамидными нитями	0.10	2.5	Наполнитель					



рип-корд

GIBKx02	2			120.4	54.6					Плоский		6.30 x 3.8		400	7.5	382	-	-
GIBKx04	4			185.2	84.0					CE + 4	0.28	7.2		400	7.5	607	72	108
GIBKx06	6			338.0	153.3					CE + 6	0.37	9.4		600	7.5	1124	94	141
GIBKx08	8			430.6	195.3					CE + 8	0.43	10.9		800	7.5	1450	109	164
GIBKx12	12			513.9	233.1					3 + 9	0.46	11.8		1200	7.5	1675	118	177

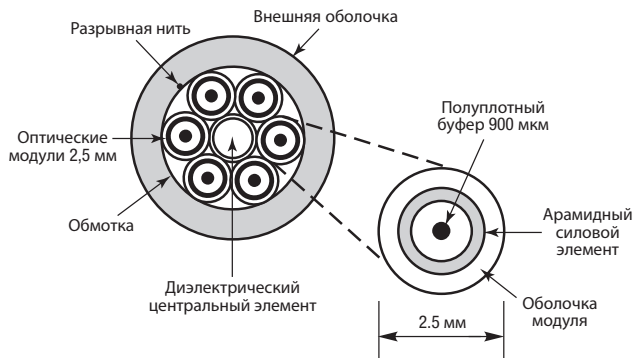

Цветовая кодировка: см. схему на стр. 16.23

Оптические характеристики см. на стр. 16.21

Усиленные кабели Mini-breakout (распределительные)

Внутренние

Описание	Парт-номер	Количество волокон	Стандартная длина		Вес стандартной единицы		Размер волокна, мкм	Номинальный внешний диаметр буфера/трубки		Силовые элементы	Номинальный внешний диаметр		Центральный элемент, мм	Усилие на разрыв, Н	Сопротивление сжатию кН/м	Энергия, кДж/м	Радиусы изгиба кабеля, мм	
			фут	м	фунт	кг		дюйм	мм		дюйм	мм					статич.	динамич.

GIMT • Плотный буфер • I-V(ZN)H

Сухая конструкция • Оранжевая оболочка FRNC/LSNH

-5/55°C	IEC 60332-2	6888	2100		Ø 280 ± 15		Усиленный арамидными нитями		нет		4							
---------	-------------	------	------	--	------------	--	-----------------------------	--	-----	--	---	--	--	--	--	--	--	--



GIMTx	Количество волокон	Стандартная длина (фут)	Стандартная длина (м)	Вес (фунт)	Вес (кг)	Номинальный диаметр буфера (дюйм)	Номинальный диаметр буфера (мм)	Усилие на разрыв (Н)	Сопротивление сжатию (кН/м)	Энергия (кДж/м)	Радиус изгиба статич. (мм)	Радиус изгиба динамич. (мм)
GIMTx02	2	74.1	33.5			0.16	4.0	400		227	40	60
GIMTx04	4	88.0	39.9			0.19	4.8	400		294	48	72
GIMTx06	6	106.5	48.3			0.21	5.3	450		339	53	80
GIMTx08	8	115.7	52.5			0.21	5.3	450		351	53	80
GIMTx12	12	185.2	84.0			0.28	7.0	500		619	70	105
GIMTx16	16	226.9	102.9			0.31	8.0	500		886	80	120
GIMTx24	24	263.9	119.7			0.35	9.0	600		1044	90	135

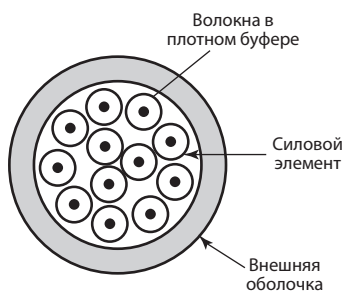

В наличии только многомодовые.
Цветовая кодировка: см. схему на стр. 16.23

GIMK • Полуплотный буфер • I-K(ZN)H

Сухая конструкция • Оранжевая оболочка FRNC/LSNH

-5/55°C	IEC 60332-2	6888	2100		Ø 245 ± 10		Усиленный арамидными нитями		нет		4							
---------	-------------	------	------	--	------------	--	-----------------------------	--	-----	--	---	--	--	--	--	--	--	--



GIMKx	Количество волокон	Стандартная длина (фут)	Стандартная длина (м)	Вес (фунт)	Вес (кг)	Номинальный диаметр буфера (дюйм)	Номинальный диаметр буфера (мм)	Усилие на разрыв (Н)	Сопротивление сжатию (кН/м)	Энергия (кДж/м)	Радиус изгиба статич. (мм)	Радиус изгиба динамич. (мм)
GIMKx02	2	88.0	39.9			0.16	4.0	400		235	40	60
GIMKx04	4	92.6	42.0			0.19	4.8	400		310	48	72
GIMKx06	6	106.5	48.3			0.21	5.3	450		339	53	80
GIMKx08	8	120.4	54.6			0.21	5.3	450		381	53	80

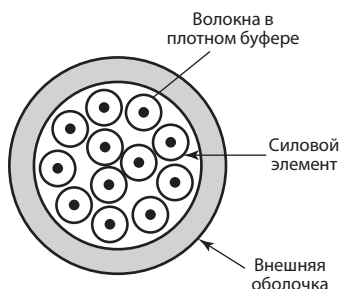

Имеются только для мультирежима.
Цветовая кодировка: см. схему на стр. 16.23

Оптические характеристики см. на стр. 16.21

Миниатюрные распределительные кабели (mini-breakout)

Универсальные – внутренние/внешние, стандартная защита от грызунов

Описание	Парт-номер	Количество волокон	Стандартная длина		Вес стандартной единицы		Размер волокна, мкм	Номинальный внешний диаметр буфера/трубки		Силовые элементы	Номинальный внешний диаметр		Центральный элемент, мм	Усилие на разрыв, Н	Сопротивление сжатию кН/м	Энергия, кДж/м	Радиусы изгиба кабеля, мм	
			фут	м	фунт	кг		дюйм	мм		дюйм	мм					статич.	динамич.

GUMT • Плотный буфер • A/I-VQ(ZN)H

Сухая конструкция • Оранжевая оболочка FRNC/LSNH

-40/70°C	IEC 60332-2	6888	2100			Ø 280 ± 15			Продольные влагопоглощающие нити (6)			нет			4			
----------	-------------	------	------	--	--	------------	--	--	--------------------------------------	--	--	-----	--	--	---	--	--	--



Модель	Количество волокон	Вес (фунт)	Вес (кг)	Номинальный диаметр (дюйм)	Номинальный диаметр (мм)	Усилие на разрыв (Н)	Сопротивление сжатию (кН/м)	Энергия (кДж/м)	Радиус изгиба (статич.)	Радиус изгиба (динамич.)
GUMTx04	4	120.4	54.6	0.21	5.4	400	296	54	81	
GUMTx06	6	138.0	63.0	0.23	5.9	450	347	59	89	
GUMTx08	8	148.1	67.2	0.23	5.9	450	371	59	89	
GUMTx12	12	208.3	94.5	0.30	7.6	500	622	76	114	
GUMTx16	16	245.4	111.3	0.34	8.6	500	845	86	129	
GUMTx24	24	300.9	136.5	0.38	9.6	600	1082	96	144	

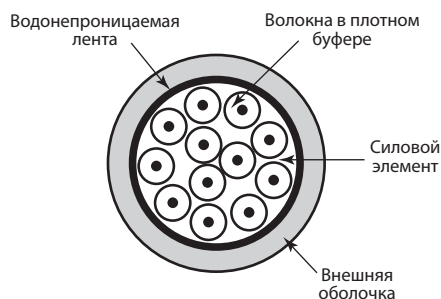

Цветовая кодировка: см. схему на стр. 16.23

Оптические характеристики см. на стр. 16.21

Миниатюрные распределительные кабели (mini-breakout)

Универсальные – внутренние/внешние, улучшенная защита от грызунов

Описание	Парт-номер	Количество волокон	Стандартная длина		Вес стандартной единицы		Размер волокна, мкм	Номинальный внешний диаметр буфера/трубки		Силовые элементы	Номинальный внешний диаметр		Центральный элемент, мм	Усилие на разрыв, Н	Сопротивление сжатию кН/м	Энергия, кДж/м	Радиусы изгиба кабеля, мм	
			фут	м	фунт	кг		дюйм	мм		дюйм	мм					статич.	динамич.

GUXT • Плотный буфер • A/I-VQ(ZN)BH

Сухая конструкция • Оранжевая оболочка FRNC/LSNH

-40/70°C	IEC 60332-2	6888	2100		Ø 280 ± 15		Продольные влагопоглощающие нити		нет		4							
----------	-------------	------	------	--	------------	--	----------------------------------	--	-----	--	---	--	--	--	--	--	--	--



GUXT x04	4			203.7	92.4				0.28	7.0	2000	375	70	105
GUXT x06	6			236.1	107.1				0.29	7.3	2000	445	73	110
GUXT x08	8			259.3	117.6				0.29	7.3	2000	472	73	110
GUXT x12	12			351.9	159.6				0.37	9.4	3000	801	94	141
GUXT x24	24			560.2	254.1				0.42	10.6	4000	1243	106	159

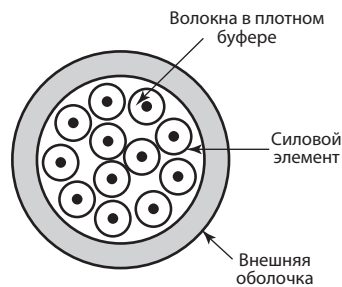

Цветовая кодировка: см. схему на стр. 16.23

Оптические характеристики см. на стр. 16.21

Миниатюрные распределительные кабели (mini-breakout)

Специальные – внутренние/внешние

Описание	Парт-номер	Количество волокон	Стандартная длина		Вес стандартной единицы		Размер волокна, мкм	Номинальный внешний диаметр буфера/трубки		Силовые элементы	Номинальный внешний диаметр		Центральный элемент, мм	Усилие на разрыв, Н	Сопротивление сжатию кН/м	Энергия, кДж/м	Радиусы изгиба кабеля, мм	
			фут	м	фунт	кг		дюйм	мм		дюйм	мм					статич.	динамич.

GMMT • Мобильный, Intex • Плотный буфер • Подходит для частого разматывания и наматывания на катушку • A/I-VQ(ZN)11Y

Сухая конструкция • Оболочка из полиуретана (PUR) (цвет: оранжевый или черный)

-40/70°C	IEC 60332-1	6888	2100	Ø 280 ± 15		Продольные влагопоглощающие нити		нет										
----------	-------------	------	------	------------	--	----------------------------------	--	-----	--	--	--	--	--	--	--	--	--	--

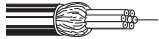

GMMTx04	4	143.5	65.1	0.23	5.8	800	4	580	58	87
GMMTx06	6	175.9	79.8	0.25	6.3	950	4	725	63	95
GMMTx08	8	217.6	98.7	0.28	7.0	1100	4	890	70	105

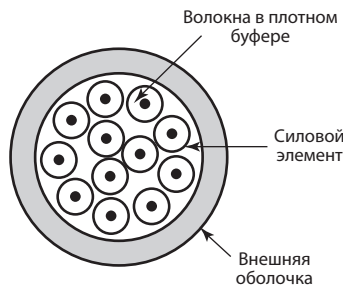

Цветовая кодировка: см. схему на стр. 16.23

Оптические характеристики см. на стр. 16.21

Комплекты для распределительных кабелей кабелей

Универсальные – внутренние/внешние

Описание	Парт-номер	Количество волокон	Стандартная длина		Вес стандартной единицы		Размер волокна, мкм	Номинальный внешний диаметр буфера/трубки		Силовые элементы	Номинальный внешний диаметр		Центральный элемент, мм	Усилие на разрыв, Н	Сопротивление сжатию кН/м	Энергия, кДж/м	Радиусы изгиба кабеля, мм	
			фут	м	фунт	кг		дюйм	мм		дюйм	мм					статич.	динамич.

GIPS • Симплекс • С разветвительной трубкой (без волокон)

Сухая конструкция • Оранжевая оболочка из полиуретана (PUR)

-5/55°C	IEC 60332-2	6888	2100	42.5	19.3	Упрочненное арамидное волокно		0.11 2.8		нет		110	-	128	28	42
---------	-------------	------	------	------	------	-------------------------------	--	----------	--	-----	--	-----	---	-----	----	----

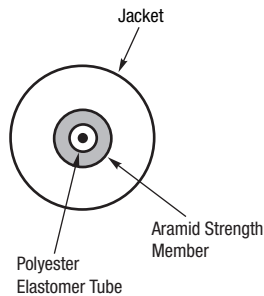

Цветовая кодировка: см. схему на стр. 16.23

Кабели модульной конструкции с центральной трубкой

Внешние – стандартная защита от грызунов

Описание	Парт-номер	Количество волокон	Стандартная длина		Вес стандартной единицы		Размер волокна, мкм	Номинальный внешний диаметр буфера/трубки		Силовые элементы	Номинальный внешний диаметр		Центральный элемент, мм	Усилие на разрыв, Н	Сопротивление сжатию кН/м	Энергия, кДж/м	Радиусы изгиба кабеля, мм	
			фут	м	фунт	кг		дюйм	мм		дюйм	мм					статич.	динамич.

GOSA • Свободная трубка (гелезаполненная, не допускает протеканий и не содержит силикона) • Продольная водонепроницаемость
• A-DQ(ZN)2Y

Сухая конструкция • Черная полистиленовая оболочка стойкая к УФ-излучению																		
-45/70°C			13448	4100	334.4	151.7	Ø 250 ± 15	0.13	3.2	Продольные влагопоглощающие нити (6)	0.23	5.8	нет	700	10	-	58	87



- GOSAx02 2
- GOSAx04 4
- GOSAx06 6
- GOSAx08 8
- GOSAx12 12

Цветовая кодировка: см. схему на стр. 16.23

GOSB • Свободная трубка (гелезаполненная, не допускает протеканий и не содержит силикона) • Продольная водонепроницаемость
• A-DQ(ZN)2Y

Сухая конструкция • Черная полистиленовая оболочка стойкая к УФ-излучению																		
-45/70°C			6888	2100	305.6	138.6	Ø 250 ± 15	0.17	4.2	Продольные влагопоглощающие нити (6)	0.34	8.7	нет	1400	15	-	87	131



- GOSBx02 2
- GOSBx04 4
- GOSBx06 6
- GOSBx08 8
- GOSBx12 12
- GOSBx16 16
- GOSBx24 24

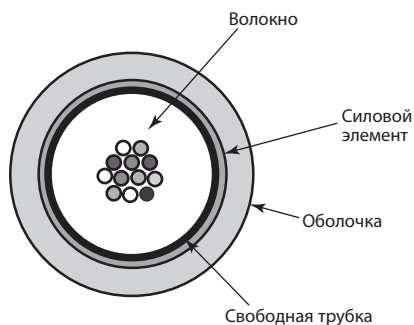

Цветовая кодировка: см. схему на стр. 16.23

Оптические характеристики см. на стр. 16.21.

Кабели модульной конструкции с центральной трубкой

Внешние – улучшенная защита от грызунов

Описание	Парт-номер	Количество волокон	Стандартная длина		Вес стандартной единицы		Размер волокна, мкм	Номинальный внешний диаметр буфера/трубки		Силовые элементы	Номинальный внешний диаметр		Центральный элемент, мм	Усилие на разрыв, Н	Сопротивление сжатию кН/м	Энергия, кДж/м	Радиусы изгиба кабеля, мм	
			фут	м	фунт	кг		дюйм	мм		дюйм	мм					статич.	динамич.

GORA • Свободная трубка (гелезаполненная, не допускает протеканий и не содержит силикона) • Продольная водонепроницаемость • **A-DQ(ZN)B2Y**

Сухая конструкция • Черная полиэтиленовая оболочка стойкая к УФ-излучению																		
-45/70°C	13448	4100	497.1	225.5	∅ 250 ± 15	0.13	3.2	Продольные влагопоглощающие нити (14)	0.28	7.1	нет	1400	10	755	71	107		

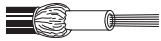

- GORAх02 2
- GORAх04 4
- GORAх06 6
- GORAх08 8
- GORAх12 12

Цветовая кодировка: см. схему на стр. 16.23

GORB • Свободная трубка (гелезаполненная, не допускает протеканий и не содержит силикона) • Продольная водонепроницаемость • **A-DQ(ZN)B2Y**

Сухая конструкция • Черная полиэтиленовая оболочка стойкая к УФ-излучению																		
-45/70°C	6888	2100	444.4	201.6	∅ 250 ± 15	0.17	4.2	Продольные влагопоглощающие нити (14)	0.40	10.2	нет	4000	15	2200	102	153		



- GORBх02 2
- GORBх04 4
- GORBх06 6
- GORBх08 8
- GORBх12 12
- GORBх16 16
- GORBх24 24

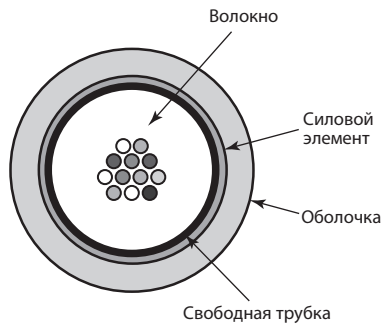

Цветовая кодировка: см. схему на стр. 16.23

Оптические характеристики см. на стр. 16.21.

Кабели модульной конструкции с центральной трубкой

Наружные – Пластик, армированный стекловолокном (FRP), полная защита от грызунов

Описание	Парт-номер	Количество волокон	Стандартная длина		Вес стандартной единицы		Размер волокна, мкм	Номинальный внешний диаметр буфера/трубки		Силовые элементы	Номинальный внешний диаметр		Центральный элемент, мм	Усилие на разрыв, Н	Сопротивление сжатию кН/м	Энергия, кДж/м	Радиусы изгиба кабеля, мм	
			фут	м	фунт	кг		дюйм	мм		дюйм	мм					статич.	динамич.

GOFB • Свободная трубка (гелезапалненная, не допускает протеканий и не содержит силикона) • Гидрофобный • Пластик, армированный стекловолокном (FRP) • **A-DQB2Y (FRP1.0)**

Сухая конструкция • Одинарная черная полиэтиленовая оболочка

-45/70°C	6888	2100	352.7	160.0	Ø 250 ± 15	0.16	4.0	Стержни Пластиковые жилы, армированные стекловолокном (FRP)	0.354	9.0	нет	4000	40	-	90	180
----------	------	------	-------	-------	------------	------	-----	--	-------	-----	-----	------	----	---	----	-----

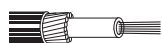

- GOFBx02 2
- GOFBx04 4
- GOFBx06 6
- GOFBx08 8
- GOFBx12 12
- GOFBx16 16
- GOFBx24 24

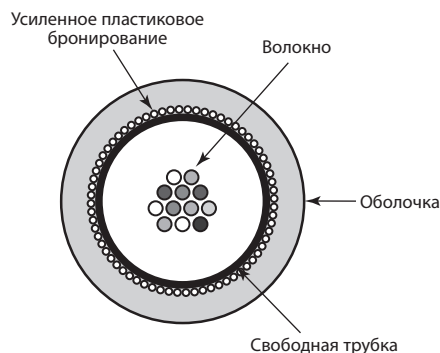

Цветовая кодировка: см. схему на стр. 16.23

Наружные – Стальная проволочная броня (SWA), полная защита от грызунов

Описание	Парт-номер	Количество волокон	Стандартная длина		Вес стандартной единицы		Размер волокна, мкм	Номинальный внешний диаметр буфера/трубки		Силовые элементы	Номинальный внешний диаметр		Центральный элемент, мм	Усилие на разрыв, Н	Сопротивление сжатию кН/м	Энергия, кДж/м	Радиусы изгиба кабеля, мм	
			фут	м	фунт	кг		дюйм	мм		дюйм	мм					статич.	динамич.

GOWB • Свободная трубка (гелезапалненная, не допускает протеканий и не содержит силикона) • Продольная водонепроницаемость • Стальная проволочная броня (SWA) • **A-DQ(ZN)2YB2Y (R0.63vzk)**

Сухая конструкция • Двойная черная полиэтиленовая оболочка

-45/70°C	6888	2100	1029.7	467.0	Ø 250 ± 15	0.16	4.0	Продольные влагопоглощающие нити	0.512	13.0	нет	6500	50	-	130	260
----------	------	------	--------	-------	------------	------	-----	--	-------	------	-----	------	----	---	-----	-----

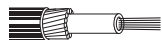

- GOWBx02 2
- GOWBx04 4
- GOWBx06 6
- GOWBx08 8
- GOWBx12 12
- GOWBx16 16
- GOWBx24 24

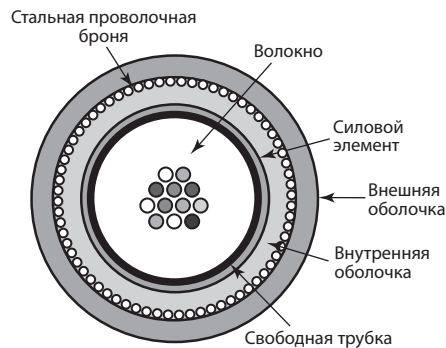

Цветовая кодировка: см. схему на стр. 16.23

Оптические характеристики см. на стр. 16.21.



Дополнительную информацию можно получить в представительстве Belden в Москве, +7 495 287 13 91, info@belden.ru

Кабели модульной конструкции с центральной трубкой

Внешние – Гофрированная стальная лента (CST), полная защита от грызунов

Описание	Парт-номер	Количество волокон	Стандартная длина		Вес стандартной единицы		Размер волокна, мкм	Номинальный внешний диаметр буфера/трубки		Силовые элементы	Номинальный внешний диаметр		Центральный элемент, мм	Усилие на разрыв, Н	Сопротивление сжатию кН/м	Энергия, кДж/м	Радиусы изгиба кабеля, мм	
			фут	м	фунт	кг		дюйм	мм		дюйм	мм					статич.	динамич.

GOCB • Свободная трубка (гелезапалненная, не допускает протеканий и не содержит силикона) • Продольная водонепроницаемость • Гофрированная стальная лента (CST) • **A-DQ(ZN)(SR)2Y**

Сухая конструкция • Одинарная черная полистиленовая оболочка																		
-45/70°C			6888	2100	518.5	235.2	∅ 250 ± 15	0.16	4.0	Продольные влагопоглощающие нити	0.42	10.6	нет	2000	40	-	106	212



- GOCBx02 2
- GOCBx04 4
- GOCBx06 6
- GOCBx08 8
- GOCBx12 12
- GOCBx16 16
- GOCBx24 24

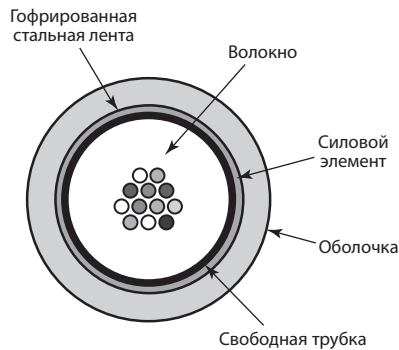

Цветовая кодировка: см. схему на стр. 16.23

GOD • Свободная трубка (гелезапалненная, не допускает протеканий и не содержит силикона) • Продольная водонепроницаемость • Гофрированная стальная лента (CST) • **A-DQ(ZN)2Y(SR)2Y**

Сухая конструкция • Двойная черная полистиленовая оболочка																		
-30/70°C			6888	2100			∅ 250 ± 15			Продольные влагопоглощающим нити								



- GODAx02 2
- GODAx04 4
- GODAx06 6
- GODAx08 8
- GODAx12 12

- GODBx16 16
- GODBx24 24

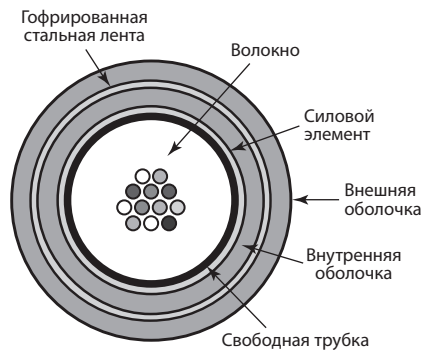

Цветовая кодировка: см. схему на стр. 16.23

Оптические характеристики см. на стр. 16.21.



Дополнительную информацию можно получить в представительстве Belden в Москве, +7 495 287 13 91, info@belden.ru

Кабели модульной конструкции с центральной трубкой

Универсальные – внутренние/внешние, стандартная защита от грызунов

Описание	Парт-номер	Количество волокон	Стандартная длина		Вес стандартной единицы		Размер волокна, мкм	Номинальный внешний диаметр буфера/трубки		Силовые элементы	Номинальный внешний диаметр		Центральный элемент, мм	Усилие на разрыв, Н	Сопротивление сжатию кН/м	Энергия, кДж/м	Радиусы изгиба кабеля, мм	
			фут	м	фунт	кг		дюйм	мм		дюйм	мм					статич.	динамич.

GUSA • Свободная трубка (гелезапалненная, не допускает протеканий и не содержит силикона) • Продольная водонепроницаемость • **A/I-DQ(ZN)H**

Сухая конструкция • Оранжевая оболочка FRNC/LSNH

-40/70°C	IEC 60332-3C	13448	4100	334.4	151.7	Ø 250 ± 15	0.13	3.2	Продольные влагопоглощающие нити (6)	0.23	5.8	нет	700	10	550	58	87
----------	--------------	-------	------	-------	-------	------------	------	-----	--------------------------------------	------	-----	-----	-----	----	-----	----	----



- GUSAx02 2
- GUSAx04 4
- GUSAx06 6
- GUSAx08 8
- GUSAx12 12

Цветовая кодировка: см. схему на стр. 16.23

GUSB • Свободная трубка (гелезапалненная, не допускает протеканий и не содержит силикона) • Продольная водонепроницаемость • **A/I-DQ(ZN)H**

Сухая конструкция • Оранжевая оболочка FRNC/LSNH

-40/70°C	IEC 60332-3C	6888	2100	333.3	151.2	Ø 250 ± 15	0.17	4.2	Продольные влагопоглощающие нити (6)	0.34	8.7	нет	1400	15	1370	87	131
----------	--------------	------	------	-------	-------	------------	------	-----	--------------------------------------	------	-----	-----	------	----	------	----	-----



- GUSBx02 2
- GUSBx04 4
- GUSBx06 6
- GUSBx08 8
- GUSBx12 12
- GUSBx16 16
- GUSBx24 24

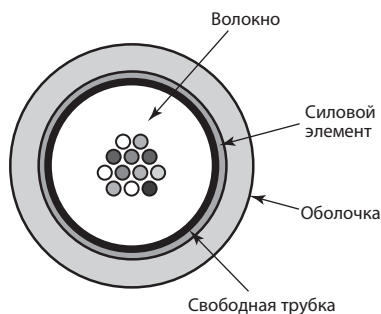

Цветовая кодировка: см. схему на стр. 16.23

Оптические характеристики см. на стр. 16.21.

Кабели модульной конструкции с центральной трубкой

Универсальные – внутренние/внешние, улучшенная защита от грызунов

Описание	Парт-номер	Количество волокон	Стандартная длина		Вес стандартной единицы		Размер волокна, мкм	Номинальный внешний диаметр буфера/трубки		Силовые элементы	Номинальный внешний диаметр		Центральный элемент, мм	Усилие на разрыв, Н	Сопротивление сжатию кН/м	Энергия, кДж/м	Радиусы изгиба кабеля, мм	
			фут	м	фунт	кг		дюйм	мм		дюйм	мм					статич.	динамич.

GURA • Свободная трубка (гелезаполненная, не допускает протеканий и не содержит силикона) • Продольная водонепроницаемость • **A/I-DQ(ZN)BH**

Сухая конструкция • Оранжевая оболочка FRNC/LSNH																		
-40/70°C	IEC 60332-3C		13448	4100	497.1	225.5	∅ 250 ± 15	0.13	3.2	Продольные влагопоглощающие нити (14)	0.28	7.1	нет	1400	10	755	71	107

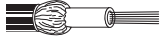

- GURAx02 2
- GURAx04 4
- GURAx06 6
- GURAx08 8
- GURAx12 12

Цветовая кодировка: см. схему на стр. 16.23

GURB • Свободная трубка (гелезаполненная, не допускает протеканий и не содержит силикона) • Продольная водонепроницаемость • **A/I-DQ(ZN)BH**

Сухая конструкция • Оранжевая оболочка FRNC/LSNH																		
-40/70°C	IEC 60332-3C		6888	2100	481.5	218.4	∅ 250 ± 15	0.17	4.2	Продольные влагопоглощающие нити (14)	0.40	10.2	нет	4000	15	1680	102	153



- GURBx04 4
- GURBx06 6
- GURBx08 8
- GURBx12 12
- GURBx16 16
- GURBx24 24

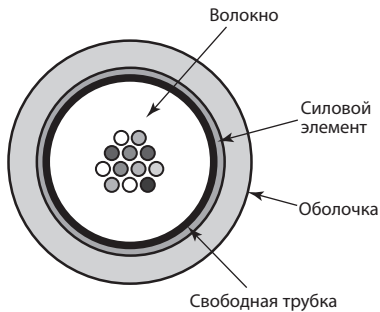

Цветовая кодировка: см. схему на стр. 16.23

Оптические характеристики см. на стр. 16.21.

Кабели модульной конструкции с центральной трубкой

Универсальные – внутренние/внешние, гофрированная стальная лента (CST), полная защита от грызунов

Описание	Парт-номер	Количество волокон	Стандартная длина		Вес стандартной единицы		Размер волокна, МКМ	Номинальный внешний диаметр буфера/трубки		Силовые элементы	Номинальный внешний диаметр		Центральный элемент, мм	Усилие на разрыв, Н	Сопротивление сжатию кН/м	Энергия, кДж/м	Радиусы изгиба кабеля, мм	
			фут	м	фунт	кг		дюйм	мм		дюйм	мм					статич.	динамич.

GUCB • Свободная трубка (гелезаполненная, не допускает протеканий и не содержит силикона) • Продольная водонепроницаемость • Гофрированная стальная лента (CST) • **A/I-DQ(ZN)(SR)H**

Сухая конструкция • Одинарная черная оболочка FRNC/LSNH

-40/70°C	EN 50266-2-2 EN 50267-2-2 Документы EN 50268-2 EN 60331-25	6888	2100	685.2	310.8	∅ 250 ± 15	0.16	4.0	Продольные влагопоглощающие нити	0.42	10.6	нет	2000	40	-	106	212
----------	---	------	------	-------	-------	------------	------	-----	----------------------------------	------	------	-----	------	----	---	-----	-----



- GUCBx02 2
- GUCBx04 4
- GUCBx06 6
- GUCBx08 8
- GUCBx12 12
- GUCBx16 16
- GUCBx24 24

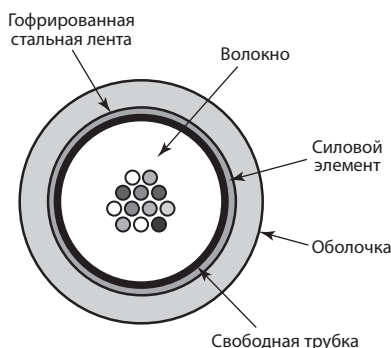

Цветовая кодировка: см. схему на стр. 16.23

GUD • Свободная трубка (гелезаполненная, не допускает протеканий и не содержит силикона) • Продольная водонепроницаемость • Гофрированная стальная лента (CST) • **A/I-DQ(ZN)H(SR)H**

Сухая конструкция • Двойная черная оболочка FRNC/LSNH

-40/70°C	EN 50266-2-2 EN 50267-2-2 EN 50268-2	6888	2100			∅ 250 ± 15			Продольные влагопоглощающие нити									
----------	--	------	------	--	--	------------	--	--	----------------------------------	--	--	--	--	--	--	--	--	--



- GUDAx02 2
- GUDAx04 4
- GUDAx06 6
- GUDAx08 8
- GUDAx10 10
- GUDAx12 12

- GUDBx16 16
- GUDBx24 24

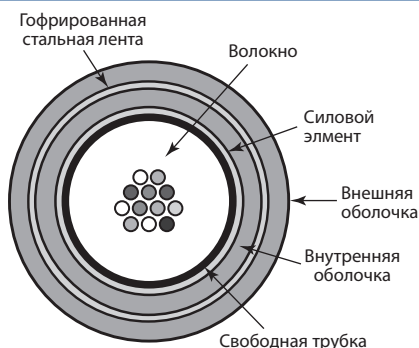

Цветовая кодировка: см. схему на стр. 16.23

Оптические характеристики см. на стр. 16.21.



Дополнительную информацию можно получить в представительстве Belden в Москве, +7 495 287 13 91, info@belden.ru

Кабели модульной конструкции с центральной трубкой

Универсальные – внутренние/внешние, стальная проволочная броня (SWA), полная защита от грызунов

Описание	Парт-номер	Количество волокон	Стандартная длина		Вес стандартной единицы		Размер волокна, мкм	Номинальный внешний диаметр буфера/трубки		Силовые элементы	Номинальный внешний диаметр		Центральный элемент, мм	Усилие на разрыв, Н	Сопротивление сжатию кН/м	Энергия, кДж/м	Радиусы изгиба кабеля, мм	
			фут	м	фунт	кг		дюйм	мм		дюйм	мм					статич.	динамич.

GUWB • Свободная трубка (гелезапалненная, не допускает протеканий и не содержит силикона) • Продольная водонепроницаемость • Стальная проволочная броня (SWA) • **A/I-DQ(ZN)HBH (R0.63vzk)**

Сухая конструкция • Двойная черная оболочка FRNC/LSNH																	
-40/70°C	6888	2100	1263.8	561.0	∅ 250 ± 15	0.16	4.0	Продольные влагопоглощающие нити	0.51	13.0	нет	6500	50	-	130	260	

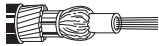

- GUWBx02 2
- GUWBx04 4
- GUWBx06 6
- GUWBx08 8
- GUWBx12 12
- GUWBx16 16
- GUWBx24 24

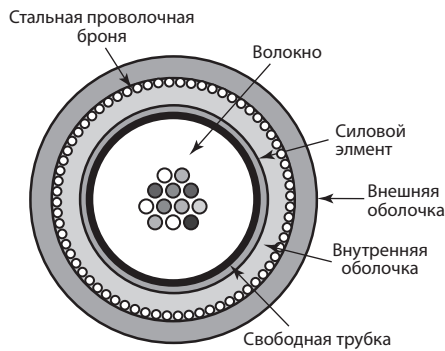

Цветовая кодировка: см. схему на стр. 16.23

Оптические характеристики см. на стр. 16.21.

Кабели модульной конструкции

Внешние

Описание	Парт-номер	Количество волокон	Стандартная длина		Вес стандартной единицы		Размер волокна, мкм	Номинальный внешний диаметр буфера/трубки		Силовые элементы	Номинальный внешний диаметр		Центральный элемент, мм	Усилие на разрыв, Н	Сопротивление сжатию кН/м	Энергия, кДж/м	Радиусы изгиба кабеля, мм	
			фут	м	фунт	кг		дюйм	мм		дюйм	мм					статич.	динамич.

GBA • Свободные трубки*/“слепые” полиэтиленовые элементы разноразмерно обвивают центральный элемент (SZ-скрутка)

• Гидрофобный • **A-DQ(ZN)2Y**

Сухая конструкция • Черная полиэтиленовая оболочка (HDPE)

-45/70°C



GBAGx04 4 (1x4)	6888	2100	333.3	151.2	∅ 250 ± 15	0.07	1.9	Водоблокирующая арамидная нить	0.41	10.3	2.0	3000	20	-	155	206	
GBAGx06 6 (1x6)	13448	4100	650.8	295.2													
GBAGx08 8 (2x4)																	
GBAGx12 12 (2x6)																	
GBAGx18 18 (3x6)																	
GBAGx24 24 (4x6)																	
GBAGx30 30 (5x6)																	
GBAGx36 36 (6x6)																	
GBADx24 24 (2x12)	6888	2100	458.3	207.9	∅ 250 ± 15	0.10	2.5	Водоблокирующая арамидная нить	0.48	12.2	2.7	3500	20	-	183	244	
GBADx36 36 (3x12)	13448	4100	894.8	405.9													
GBADx48 48 (4x12)																	
GBADx60 60 (5x12)																	
GBADx72 72 (6x12)																	
GBAEx84 84 (7x12)	6888	2100	588.0	266.7	∅ 250 ± 15	0.10	2.5	Водоблокирующая арамидная нить	0.54	13.8	3.0/4.3	4000	20	-	207	276	
GBAEx96 96 (8x12)	13448	4100	1147.9	520.7													
GBAFx08 108 (9x12)	6888	2100	888.9	403.2	∅ 250 ± 15	0.10	2.5	Водоблокирующая арамидная нить	0.67	17.0	3.0/7.5	4000	20	-	255	340	
GBAFx20 120 (10x12)	13448	4100	1735.5	787.2													
GBAFx32 132 (11x12)																	
GBAFx44 144 (12x12)																	
GBAMx16 216 (18x12)	6888	2100	1041.7	472.5	∅ 250 ± 15	0.10	2.5	Водоблокирующая арамидная нить	0.72	18.2	2.7	4000	20	-	273	364	
	13448	4100	2033.7	922.5													
GBAlx92 192 (8x24)	6888	2100	1064.8	483.0	∅ 250 ± 15	0.14	3.5	Водоблокирующая арамидная нить	0.71	18.0	3.0/6.0	4000	20	-	270	360	
	13448	4100	2078.9	943.0													
GBAlx88 288 (12x24)	6888	2100	1643.5	745.5	∅ 250 ± 15	0.14	3.5	Водоблокирующая арамидная нить	0.88	22.4	3.0/10.5	4000	20	-	336	448	
GBALx32 432 (18x24)	6888	2100	1643.5	745.5	∅ 250 ± 15	0.14	3.5	Водоблокирующая арамидная нить	0.91	23.2	2.7/3.7	4000	20	-	348	464	

Цветовая кодировка: см. схему на стр. 16.23

Свободные трубки: 1. Красная; 2. Зеленая, цвет остальных трубок белый

“Слепые” элементы: Бесцветные

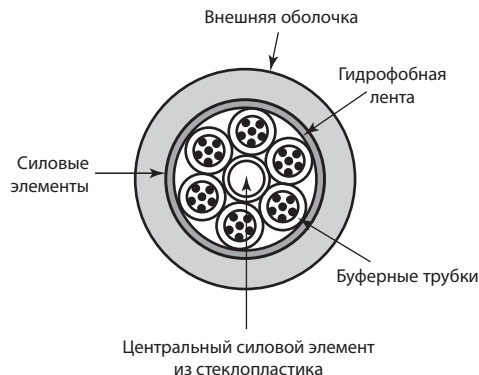

Оптические характеристики см. на стр. 16.21.

* гелезапалненные, не допускают протеканий и не содержат силикона



Дополнительную информацию можно получить в представительстве Belden в Москве, +7 495 287 13 91, info@belden.ru

Кабели модульной конструкции

Внешние

Описание	Парт-номер	Количество волокон	Стандартная длина		Вес стандартной единицы		Размер волокна, мкм	Номинальный внешний диаметр буфера/трубки		Силовые элементы	Номинальный внешний диаметр		Центральный элемент, мм	Усилие на разрыв, Н	Сопротивление сжатию кН/м	Энергия, кДж/м	Радиусы изгиба кабеля, мм	
			фут	м	фунт	кг		дюйм	мм		дюйм	мм					статич.	динамич.

GDA • Свободные трубки*/"Слепые" полиэтиленовые элементы разноразмерно обвиты вокруг центрального элемента (SZ скрутка)
 • Гидрофобный • **A-DF(ZN)2Y**

Заполненная конструкция • Черная полиэтиленовая оболочка (HDPE)

-45/70°C



GDA Gx04	4 (1x4)	6888	2100	342.6	155.4	∅ 250 ± 15	0.07	1.9	Водоблокирующая арамидная нить	0.39	10.0	2.0	3000	20	-	150	200	
GDA Gx06	6 (1x6)	13448	4100	668.9	303.4													
GDA Gx08	8 (2x4)																	
GDA Gx12	12 (2x6)																	
GDA Gx18	18 (3x6)																	
GDA Gx24	24 (4x6)																	
GDA Gx30	30 (5x6)																	
GDA Gx36	36 (6x6)																	
GDA Dx24	24 (2x12)	6888	2100	490.7	222.6	∅ 250 ± 15	0.10	2.5	Водоблокирующая арамидная нить	0.47	12.0	2.7	3500	20	-	180	240	
GDA Dx36	36 (3x12)	13448	4100	958.1	434.6													
GDA Dx48	48 (4x12)																	
GDA Dx60	60 (5x12)																	
GDA Dx72	72 (6x12)																	
GDA Ex84	84 (7x12)	6888	2100	629.6	285.6	∅ 250 ± 15	0.10	2.5	Водоблокирующая арамидная нить	0.54	13.6	3.0/4.3	4000	20	-	204	272	
GDA Ex96	96 (8x12)	13448	4100	1229.3	557.6													
GDA Fx08	108 (9x12)	6888	2100	949.1	430.5	∅ 250 ± 15	0.10	2.5	Водоблокирующая арамидная нить	0.66	16.8	3.0/7.5	4000	20	-	252	336	
GDA Fx20	120 (10x12)	13448	4100	1853.0	840.5													
GDA Fx32	132 (11x12)																	
GDA Fx44	144 (12x12)																	
GDA Mx16	216 (18x12)	6888	2100	1134.3	514.5	∅ 250 ± 15	0.10	2.5	Водоблокирующая арамидная нить	0.69	17.5	2.7	4000	20	-	263	350	
		13448	4100	2214.5	1004.5													
GDA Ix92	192 (8x24)	6888	2100	1041.7	472.5	∅ 250 ± 15	0.14	3.5	Водоблокирующая арамидная нить	0.69	17.6	3.0/6.0	4000	20	-	264	352	
		13448	4100	2033.7	922.5													
GDA Jx88	288 (12x24)	6888	2100	1736.1	787.5	∅ 250 ± 15	0.14	3.5	Водоблокирующая арамидная нить	0.87	22.1	3.0/10.5	4000	20	-	332	442	
GDA Lx32	432 (18x24)	6888	2100	1851.9	840.0	∅ 250 ± 15	0.14	3.5	Водоблокирующая арамидная нить	0.89	22.5	2.7/3.7	4000	20	-	338	450	

Цветовая кодировка: см. схему на стр. 16.23

Свободные трубки: 1. Красная, 2. Зеленая, цвет остальных трубок белый
 "Слепые" элементы: Бесцветные

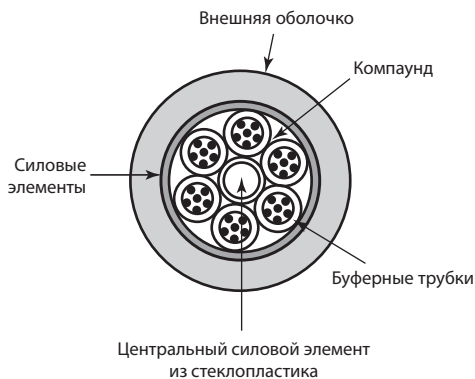

Оптические характеристики см. на стр. 16.21.

* гелезаполненные, не допускают протеканий и не содержат силикона

Кабели модульной конструкции

Наружный кабель – улучшенная защита от грызунов

Описание	Парт-номер	Количество волокон	Стандартная длина		Вес стандартной единицы		Размер волокна, мкм	Номинальный внешний диаметр буфера/трубки		Силовые элементы	Номинальный внешний диаметр		Центральный элемент, мм	Усилие на разрыв, Н	Сопротивление сжатию кН/м	Энергия, кДж/м	Радиусы изгиба кабеля, мм	
			фут	м	фунт	кг		дюйм	мм		дюйм	мм					статич.	динамич.

GBR • Свободные трубки*/“Слепые” полиэтиленовые элементы разнонаправленно обвиты вокруг центрального элемента (SZ скрутка)
 • Гидрофобный • **A-DQ(ZN)B2Y**

Сухая конструкция • Черная полиэтиленовая оболочка (HDPE)

-45/70°C



GBRGx04	4 (1x4)	6888	2100	486.1	220.5	∅ 250 ± 15	0.07	1.9	Водоблокирующая стекловолоконная нить	0.46	11.8	2.0	3000	20	-	177	236
GBRGx06	6 (1x6)	13448	4100	949.1	430.5												
GBRGx08	8 (2x4)																
GBRGx12	12 (2x6)																
GBRGx18	18 (3x6)																
GBRGx24	24 (4x6)																
GBRGx30	30 (5x6)																
GBRGx36	36 (6x6)																
GBRDx24	24 (2x12)	6888	2100	625.0	283.5	∅ 250 ± 15	0.10	2.5	Водоблокирующая стекловолоконная нить	0.54	13.7	2.7	3500	20	-	206	274
GBRDx36	36 (3x12)	13448	4100	1220.2	553.5												
GBRDx48	48 (4x12)																
GBRDx60	60 (5x12)																
GBRDx72	72 (6x12)																
GBREx84	84 (7x12)	6888	2100	787.0	357.0	∅ 250 ± 15	0.10	2.5	Водоблокирующая стекловолоконная нить	0.60	15.3	3.0/4.3	4000	20	-	230	306
GBREx96	96 (8x12)	13448	4100	1536.6	697.0												
GBRFx08	108 (9x12)	6888	2100	1088.0	493.5	∅ 250 ± 15	0.10	2.5	Водоблокирующая стекловолоконная нить	0.73	18.5	3.0/7.5	4000	20	-	278	370
GBRFx20	120 (10x12)	13448	4100	2124.1	963.5												
GBRFx32	132 (11x12)																
GBRFx44	144 (12x12)																
GBRMx16	216 (18x12)	6888	2100	1250.0	567.0	∅ 250 ± 15	0.10	2.5	Водоблокирующая стекловолоконная нить	0.78	19.7	2.7	4000	20	-	296	394
		13448	4100	2440.5	1107.0												
GBRlx92	192 (8x24)	6888	2100	1296.3	588.0	∅ 250 ± 15	0.14	3.5	Водоблокирующая стекловолоконная нить	0.77	19.5	3.0/6.0	4000	20	-	293	390
		13448	4100	2530.9	1148.0												
GBRlx88	288 (12x24)	6888	2100	1898.2	861.0	∅ 250 ± 15	0.14	3.5	Водоблокирующая стекловолоконная нить	0.94	23.9	3.0/10.5	4000	20	-	359	478
GBRLx32	432 (18x24)	6888	2100	1898.2	861.0	∅ 250 ± 15	0.14	3.5	Водоблокирующая стекловолоконная нить	0.97	24.7	2.7/3.7	4000	20	-	371	494

Цветовая кодировка: см. схему на стр. 16.23
 Свободные трубки: 1. Красная, 2. Зеленая, цвет остальных трубок белый
 “Слепые” элементы: Бесцветные

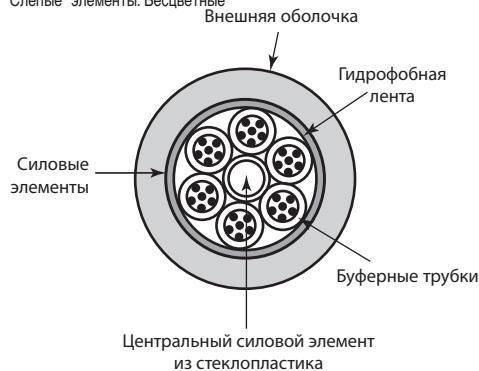

Оптические характеристики см. на стр. 16.21.

* гелезапаленные, не допускают протеканий и не содержат силикона



Дополнительную информацию можно получить в представительстве Belden в Москве, +7 495 287 13 91, info@belden.ru

Кабели модульной конструкции

Наружный кабель – улучшенная защита от грызунов

Описание	Парт-номер	Количество волокон	Стандартная длина		Вес стандартной единицы		Размер волокна, мкм	Номинальный внешний диаметр буфера/трубки		Силовые элементы	Номинальный внешний диаметр		Центральный элемент, мм	Усилие на разрыв, Н	Сопротивление сжатию кН/м	Энергия, кДж/м	Радиусы изгиба кабеля, мм	
			фут	м	фунт	кг		дюйм	мм		дюйм	мм					статич.	динамич.

GDR • Свободные трубки/“Слепые” полиэтиленовые элементы разноразмерно обвиты вокруг центрального элемента (SZ скрутка)

• Гидрофобный • **A-DF(ZN)B2Y**

Заполненная конструкция • Черная полиэтиленовая оболочка (HDPE)

-45/70°C



GDRGx04	4 (1x4)	6888	2100	476.9	216.3	∅ 250 ± 15	0.07	1.9	Водоблокирующая стекловолоконная нить	0.45	11.5	2.0	3000	20	-	173	230
GDRGx06	6 (1x6)	13448	4100	931.0	422.3												
GDRGx08	8 (2x4)																
GDRGx12	12 (2x6)																
GDRGx18	18 (3x6)																
GDRGx24	24 (4x6)																
GDRGx30	30 (5x6)																
GDRGx36	36 (6x6)																
GDRDx24	24 (2x12)	6888	2100	629.6	285.6	∅ 250 ± 15	0.10	2.5	Водоблокирующая стекловолоконная нить	0.53	13.4	2.7	3500	20	-	201	268
GDRDx36	36 (3x12)	13448	4100	1229.3	557.6												
GDRDx48	48 (4x12)																
GDRDx60	60 (5x12)																
GDRDx72	72 (6x12)																
GDREx84	84 (7x12)	6888	2100	805.6	365.4	∅ 250 ± 15	0.10	2.5	Водоблокирующая стекловолоконная нить	0.59	15.0	3.0/4.3	4000	20	-	225	300
GDREx96	96 (8x12)	13448	4100	1572.8	713.4												
GDRFx08	108 (9x12)	6888	2100	1134.3	514.5	∅ 250 ± 15	0.10	2.5	Водоблокирующая стекловолоконная нить	0.72	18.2	3.0/7.5	4000	20	-	273	364
GDRFx20	120 (10x12)	13448	4100	2214.5	1004.5												
GDRFx32	132 (11x12)																
GDRFx44	144 (12x12)																
GDRMx16	216 (18x12)	6888	2100	1319.5	598.5	∅ 250 ± 15	0.10	2.5	Водоблокирующая стекловолоконная нить	0.75	19.0	2.7	4000	20	-	285	380
		13448	4100	2576.1	1168.5												
GDRIx92	192 (8x24)	6888	2100	1226.9	556.5	∅ 250 ± 15	0.14	3.5	Водоблокирующая стекловолоконная нить	0.75	19.0	3.0/6.0	4000	20	-	285	380
		13448	4100	2395.3	1086.5												
GDRJx88	288 (12x24)	6888	2100	1944.5	882.0	∅ 250 ± 15	0.14	3.5	Водоблокирующая стекловолоконная нить	0.93	23.5	3.0/10.5	4000	20	-	353	470
		13448	4100	3796.3	1722.0												
GDRLx32	432 (18x24)	6888	2100	2037.1	924.0	∅ 250 ± 15	0.14	3.5	Водоблокирующая стекловолоконная нить	0.94	24.0	2.7/3.7	4000	20	-	360	480
		13448	4100	3977.1	1804.0												

Цветовая кодировка см. схему на стр. 16.23

Свободные трубки: 1. Красная, 2. Зеленая, цвет остальных трубок белый

“Слепые” элементы: Бесцветные

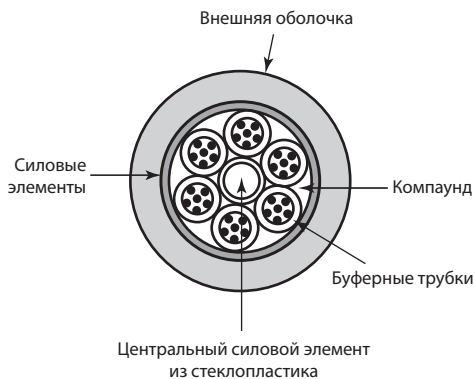

Оптические характеристики см. на стр. 16.21.

* гелезащитные, не допускают протеканий и не содержат силикона

Кабели модульной конструкции

Внешние – полная защита от грызунов, гофрированная стальная лента (CST)

Описание	Парт-номер	Количество волокон	Стандартная длина		Вес стандартной единицы		Размер волокна, мкм	Номинальный внешний диаметр буфера/трубки		Силовые элементы	Номинальный внешний диаметр		Центральный элемент, мм	Усилие на разрыв, Н	Сопротивление сжатию кН/м	Энергия, кДж/м	Радиусы изгиба кабеля, мм	
			фут	м	фунт	кг		дюйм	мм		дюйм	мм					статич.	динамич.

GBD • Свободные трубки* / “Слепые” полиэтиленовые элементы разнонаправленно обвиты вокруг центрального элемента (SZ скрутка)
 • Гидрофобный • Гофрированная стальная лента (CST) • **A-DQ(ZN)2Y(SR)2Y**

Сухая конструкция • Двойная черная полиэтиленовая оболочка (HDPE)

-45/70°C



GBDGx04	4 (1x4)	6888	2100	838.0	380.1	∅ 250 ± 15	0.07	1.9	Водоблокирующая арамидная нить	0.52	13.2	2.0	3000	50	-	198	264
GBDGx06	6 (1x6)	13448	4100	1636.0	742.1												
GBDGx08	8 (2x4)																
GBDGx12	12 (2x6)																
GBDGx18	18 (3x6)																
GBDGx24	24 (4x6)																
GBDGx30	30 (5x6)																
GBDGx36	36 (6x6)																
GBDDx24	24 (2x12)	6888	2100	1046.3	474.6	∅ 250 ± 15	0.10	2.5	Водоблокирующая арамидная нить	0.60	15.2	2.7	3500	50	-	228	304
GBDDx36	36 (3x12)																
GBDDx48	48 (4x12)																
GBDDx60	60 (5x12)																
GBDDx72	72 (6x12)																
GBDEx84	84 (7x12)	6888	2100	1273.2	577.5	∅ 250 ± 15	0.10	2.5	Водоблокирующая арамидная нить	0.69	17.4	3.0/4.3	4000	50	-	261	348
GBDEx96	96 (8x12)																
GBDFx08	108 (9x12)	6888	2100	1555.6	705.6	∅ 250 ± 15	0.10	2.5	Водоблокирующая арамидная нить	0.81	20.5	3.0/7.5	4000	50	-	308	410
GBDFx20	120 (10x12)																
GBDFx32	132 (11x12)																
GBDFx44	144 (12x12)																
GBDMx16	216 (18x12)	6888	2100	1759.3	798.0	∅ 250 ± 15	0.10	2.5	Водоблокирующая арамидная нить	0.85	21.5	2.7	4000	50	-	323	430
GBDIx92	192 (8x24)	6888	2100	-	-	∅ 250 ± 15	0.14	3.5	Водоблокирующая арамидная нить	0.85	21.5	3.0/6.0	4000	50	-	323	430
GBDJx88	288 (12x24)	6888	2100	-	-	∅ 250 ± 15	0.14	3.5	Водоблокирующая арамидная нить	1.02	26.0	3.0/10.5	4000	50	-	390	520
GBDLx32	432 (18x24)	6888	2100	-	-	∅ 250 ± 15	0.14	3.5	Водоблокирующая арамидная нить	1.04	26.5	2.7/3.7	4000	50	-	398	530

Цветовая кодировка: см. схему на стр. 16.23

Свободные трубки: 1. Красная, 2. Зеленая, цвет остальных трубок белый
 * “Слепые” элементы: Бесцветные

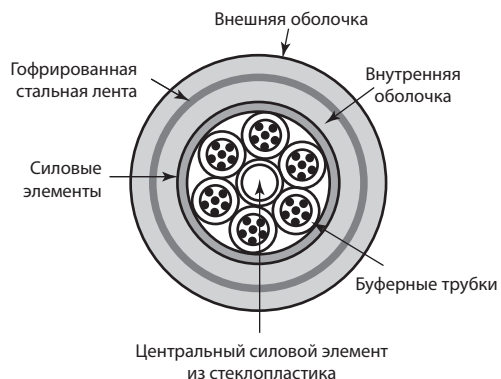

Оптические характеристики см. на стр. 16.21.

* гелезапалненные, не допускают протеканий и не содержат силикона

Кабели модульной конструкции

Внешние – полная защита от грызунов, гофрированная стальная лента (CST)

Описание	Парт-номер	Количество волокон	Стандартная длина		Вес стандартной единицы		Размер волокна, мкм	Номинальный внешний диаметр буфера/трубки		Силовые элементы	Номинальный внешний диаметр		Центральный элемент, мм	Усилие на разрыв, Н	Сопротивление сжатию кН/м	Энергия, кДж/м	Радиусы изгиба кабеля, мм	
			фут	м	фунт	кг		дюйм	мм		дюйм	мм					статич.	динамич.

GDD • Свободные трубки/“Слепые” полиэтиленовые элементы разнонаправленно обвиты вокруг центрального элемента (SZ скрутка)
 • Гидрофобный • Гофрированная стальная лента (CST) • **A-DF(ZN)2Y(SR)2Y**

Заполненная конструкция • Двойная черная полиэтиленовая оболочка (HDPE)

-45/70°C



GDDGx04	4 (1x4)	6888	2100	851.9	386.4	∅ 250 ± 15	0.07	1.9	Водоблокирующая арамидная нить	0.51	13.0	2.0	3000	50	-	195	260	
GDDGx06	6 (1x6)	13448	4100	1663.2	754.4													
GDDGx08	8 (2x4)																	
GDDGx12	12 (2x6)																	
GDDGx18	18 (3x6)																	
GDDGx24	24 (4x6)																	
GDDGx30	30 (5x6)																	
GDDGx36	36 (6x6)																	
GDDDx24	24 (2x12)	6888	2100	1083.3	491.4	∅ 250 ± 15	0.10	2.5	Водоблокирующая арамидная нить	0.59	15.0	2.7	3500	50	-	225	300	
GDDDx36	36 (3x12)																	
GDDDx48	48 (4x12)																	
GDDDx60	60 (5x12)																	
GDDDx72	72 (6x12)																	
GDDEx84	84 (7x12)	6888	2100	1319.5	598.5	∅ 250 ± 15	0.10	2.5	Водоблокирующая арамидная нить	0.67	17.1	3.0/4.3	4000	50	-	257	342	
GDDEx96	96 (8x12)																	
GDDFx08	108 (9x12)	6888	2100	1745.4	791.7	∅ 250 ± 15	0.10	2.5	Водоблокирующая арамидная нить	0.81	20.5	3.0/7.5	4000	50	-	308	410	
GDDFx20	120 (10x12)																	
GDDFx32	132 (11x12)																	
GDDFx44	144 (12x12)																	
GDDMx16	216 (18x12)	6888	2100	1990.8	903.0	∅ 250 ± 15	0.10	2.5	Водоблокирующая арамидная нить	0.83	21.0	2.7	4000	50	-	315	420	
GDDIx92	192 (8x24)	6888	2100	-	-	∅ 250 ± 15	0.14	3.5		Водоблокирующая арамидная нить	0.83	21.0	3.0/6.0	4000	50	-	315	420
GDDIx88	288 (12x24)	6888	2100	-	-	∅ 250 ± 15	0.14	3.5	Водоблокирующая арамидная нить		1.00	25.5	3.0/10.5	4000	50	-	383	510
GDDLx32	432 (18x24)	6888	2100	-	-	∅ 250 ± 15	0.14	3.5		Водоблокирующая арамидная нить	1.02	26.0	2.7/3.7	4000	50	-	390	520

Цветовая кодировка: см. схему на стр. 16.23

Свободные трубки: 1. Красная, 2. Зеленая, цвет остальных трубок белый
 “Слепые” элементы: Бесцветные

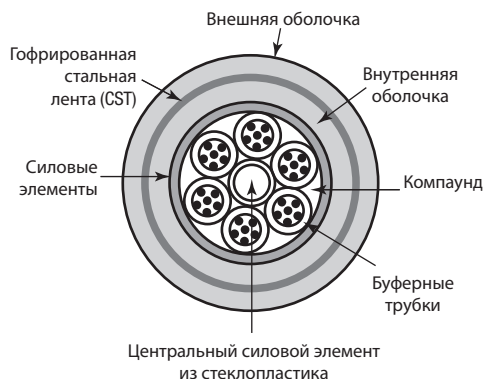

Оптические характеристики см. на стр. 16.21.

* гелезаполненные, не допускают протеканий и не содержат силикона

Кабели модульной конструкции

Внешние – полная защита от грызунов, гальванизированная стальная проволочная броня (SWA)

Описание	Парт-номер	Количество волокон	Стандартная длина		Вес стандартной единицы		Размер волокна, мкм	Номинальный внешний диаметр буфера/трубки		Силовые элементы	Номинальный внешний диаметр		Центральный элемент, мм	Усилие на разрыв, Н	Сопротивление сжатию кН/м	Энергия, кДж/м	Радиусы изгиба кабеля, мм	
			фут	м	фунт	кг		дюйм	мм		дюйм	мм					статич.	динамич.

GBW • Свободные трубки/“Слепые” полиэтиленовые элементы разнонаправленно обвиты вокруг центрального элемента (SZ скрутка)
 • Водоблокирующий • Стальная проволочная броня (SWA) • **A-DQ2YB2Y (R1.0vzk)**

Сухая конструкция • Двойная черная полиэтиленовая оболочка

-45/70°C

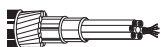

GBWGx04 4 (1x4)	6888	2100	1342.6	609.0	∅ 250 ± 15	0.07	1.9	-	0.53	13.5	2.0	8000	50	-	203	270
GBWGx06 6 (1x6)	13448	4100	2621.3	1189.0												
GBWGx08 8 (2x4)																
GBWGx12 12 (2x6)																
GBWGx18 18 (3x6)																
GBWGx24 24 (4x6)																
GBWGx30 30 (5x6)																
GBWGx36 36 (6x6)																
GBWDx24 24 (2x12)	6888	2100	1666.7	756.0	∅ 250 ± 15	0.10	2.5	-	0.61	15.5	2.7	8000	50	-	233	310
GBWDx36 36 (3x12)	13448	4100	3254.0	1476.0												
GBWDx48 48 (4x12)																
GBWDx60 60 (5x12)																
GBWDx72 72 (6x12)																
GBWEx84 84 (7x12)	6888	2100	1875.0	850.5	∅ 250 ± 15	0.10	2.5	-	0.67	17.0	3.0/4.3	8000	50	-	255	340
GBWEx96 96 (8x12)	13448	4100	3660.7	1660.5												
GBWFx08 108 (9x12)	6888	2100	2592.6	1176.0	∅ 250 ± 15	0.10	2.5	-	0.80	20.2	3.0/7.5	8000	50	-	303	404
GBWFx20 120 (10x12)	13448	4100	5061.8	2296.0												
GBWFx32 132 (11x12)																
GBWFx44 144 (12x12)																
GBWMx16 216 (18x12)	6888	2100	2777.8	1260.0	∅ 250 ± 15	0.10	2.5	-	0.83	21.0	2.7	8000	50	-	315	420
GBWix92 192 (8x24)	6888	2100	-	-	∅ 250 ± 15	0.14	3.5	-	0.83	21.0	3.0/6.0	8000	50	-	315	420
GBWJx88 288 (12x24)	6888	2100	-	-	∅ 250 ± 15	0.14	3.5	-	1.00	25.5	3.0/10.5	8000	50	-	383	510
GBWLx32 432 (18x24)	6888	2100	-	-	∅ 250 ± 15	0.14	3.5	-	1.02	26.0	2.7/3.7	8000	50	-	390	520

Цветовая кодировка: см. схему на стр. 16.23
 Свободные трубки: 1. Красная, 2. Зеленая, цвет остальных трубок белый
 “Слепые” элементы: Бесцветные

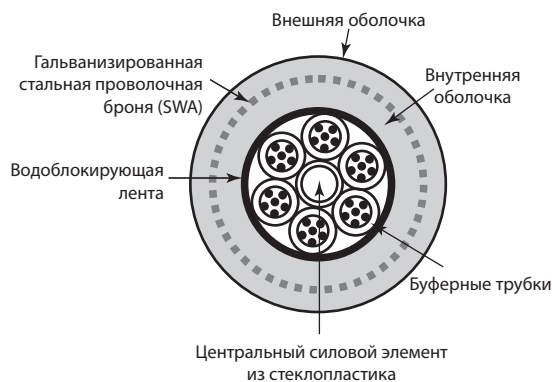

Оптические характеристики см. на стр. 16.21.

* гелезапалненные, не допускают протечек и не содержат силикона

Кабели модульной конструкции

Внешние – полная защита от грызунов, гальванизированная стальная проволочная броня (SWA)

Описание	Парт-номер	Количество волокон	Стандартная длина		Вес стандартной единицы		Размер волокна, мкм	Номинальный внешний диаметр буфера/трубки		Силовые элементы	Номинальный внешний диаметр		Центральный элемент, мм	Усилие на разрыв, Н	Сопротивление сжатию кН/м	Энергия, кДж/м	Радиусы изгиба кабеля, мм	
			фут	м	фунт	кг		дюйм	мм		дюйм	мм					статич.	динамич.

GDW • Свободные трубки*/“Слепые” полиэтиленовые элементы разнонаправленно обвиты вокруг центрального элемента (SZ скрутка)
 • Водоблокирующий • Стальная проволочная броня (SWA) • **A-DF2YB2Y (R1.0vzk)**

Заполненная конструкция • Двойная черная полиэтиленовая оболочка

-45/70°C

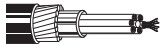

GDWGx04 4 (1x4)	6888	2100	1388.9	630.0	∅ 250 ± 15	0.07	1.9	-	0.53	13.5	2.0	8000	50	-	203	270
GDWGx06 6 (1x6)	13448	4100	2711.7	1230.0												
GDWGx08 8 (2x4)																
GDWGx12 12 (2x6)																
GDWGx18 18 (3x6)																
GDWGx24 24 (4x6)																
GDWGx30 30 (5x6)																
GDWGx36 36 (6x6)																
GDWDx24 24 (2x12)	6888	2100	1713.0	777.0	∅ 250 ± 15	0.10	2.5	-	0.61	15.5	2.7	8000	50	-	233	310
GDWDx36 36 (3x12)	13448	4100	3344.4	1517.0												
GDWDx48 48 (4x12)																
GDWDx60 60 (5x12)																
GDWDx72 72 (6x12)																
GDWEx84 84 (7x12)	6888	2100	1921.3	871.5	∅ 250 ± 15	0.10	2.5	-	0.66	16.8	3.0/4.3	8000	50	-	252	336
GDWEx96 96 (8x12)	13448	4100	3751.1	1701.5												
GDWFx08 108 (9x12)	6888	2100	2638.9	1197.0	∅ 250 ± 15	0.10	2.5	-	0.80	20.2	3.0/7.5	8000	50	-	303	404
GDWFx20 120 (10x12)	13448	4100	5152.2	2337.0												
GDWFx32 132 (11x12)																
GDWFx44 144 (12x12)																
GDWMx16 216 (18x12)	6888	2100	2824.1	1281.0	∅ 250 ± 15	0.10	2.5	-	0.81	20.5	2.7	8000	50	-	308	410
GDWix92 192 (8x24)	6888	2100	-	-	∅ 250 ± 15	0.14	3.5	-	0.81	20.5	3.0/6.0	8000	50	-	308	410
GDWJx88 288 (12x24)	6888	2100	-	-	∅ 250 ± 15	0.14	3.5	-	0.98	25.0	3.0/10.5	8000	50	-	375	500
GDWLx32 432 (18x24)	6888	2100	-	-	∅ 250 ± 15	0.14	3.5	-	1.00	25.5	2.7/3.7	8000	50	-	383	510

Цветовая кодировка: см. схему на стр. 16.23
 Свободные трубки: 1. Красная, 2. Зеленая, цвет остальных трубок белый
 “Слепые” элементы: Бесцветные

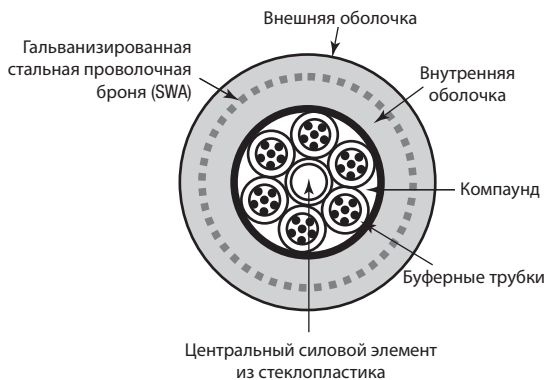

Оптические характеристики см. на стр. 16.21.

* гелезаполненные, не допускают протеканий и не содержат силикона

Кабели модульной конструкции

Воздушные – Внешние

Описание	Парт-номер	Количество волокон	Стандартная длина		Вес стандартной единицы		Размер волокна, мкм	Номинальный внешний диаметр буфера/трубки		Силовые элементы	Номинальный внешний диаметр		Центральный элемент, мм	Усилие на разрыв, Н	Сопротивление сжатию кН/м	Энергия, кДж/м	Радиусы изгиба кабеля, мм	
			фут	м	фунт	кг		дюйм	мм		дюйм	мм					статич.	динамич.

GALH • Свободные трубки*“Слепые” полиэтиленовые элементы разнонаправленно обвиты вокруг центрального элемента (SZ скрутка)
 • Водоблокирующий • **A-DSF(L)2YT (промежуток = 50 м)**

Заполненная конструкция • Черная полиэтиленовая оболочка (HDPE) • Кабель “воьмеркой” со стальным несущим тросом

-30/70°C	6888	2100	793.7	360.0	∅ 250 ± 15	0.059	1.5	Стальной несущий трос	0.380 0.790	9.8 20.0	1.7	4000	20	-	147	196
----------	------	------	-------	-------	------------	-------	-----	-----------------------	----------------	-------------	-----	------	----	---	-----	-----

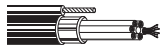

- GALHx04 4 (1x4)
- GALHx08 8 (2x4)
- GALHx12 12 (3x4)
- GALHx16 16 (4x4)
- GALHx20 20 (5x4)
- GALHx24 24 (6x4)

Цветовая кодировка: см. схему на стр. 16.23
 Дополнительно: на заказ поставляются кабели с большим усилием на разрыв.

GALD • Свободные трубки*“Слепые” полиэтиленовые элементы разнонаправленно обвиты вокруг центрального элемента (SZ скрутка)
 • Гидрофобный • **A-DSF(L)2YT (промежуток = 50 м)**

Заполненная конструкция • Черная полиэтиленовая оболочка (HDPE) • Кабель “восмеркой” со стальным несущим тросом, стальной несущий трос

-45/70°C	6888	2100	1091.3	495.0	∅ 250 ± 15	0.098	2.5	Стальной несущий трос	0.500 0.914	12.8 23.0	2.7	4000	20	-	192	256
----------	------	------	--------	-------	------------	-------	-----	-----------------------	----------------	--------------	-----	------	----	---	-----	-----

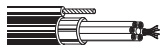

- GALDx12 12 (1x12)
- GALDx24 24 (2x12)
- GALDx36 36 (3x12)
- GALDx48 48 (4x12)
- GALDx60 60 (5x12)
- GALDx72 72 (6x12)

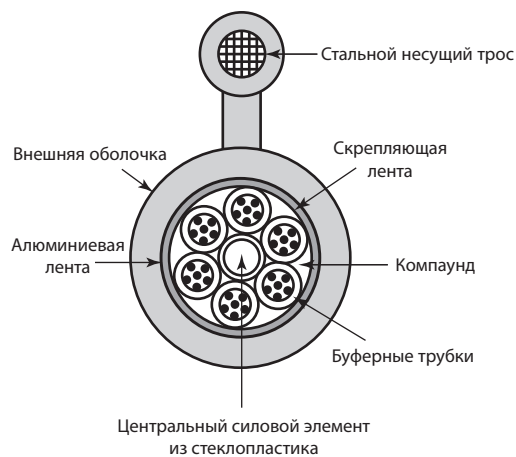

Цветовая кодировка: см. схему на стр. 16.23
 Дополнительно: на заказ поставляются кабели с большим усилием на разрыв

Оптические характеристики см. на стр. 16.21.

Кабели модульной конструкции

Воздушные – внешние, полностью диэлектрические

Описание	Парт-номер	Количество волокон	Стандартная длина		Вес стандартной единицы		Размер волокна, мкм	Номинальный внешний диаметр буфера/трубки		Силовые элементы	Номинальный внешний диаметр		Центральный элемент, мм	Усилие на разрыв, Н	Сопротивление сжатию кН/м	Энергия, кДж/м	Радиусы изгиба кабеля, мм	
			фут	м	фунт	кг		дюйм	мм		дюйм	мм					статич.	динамич.

GAAD • Свободные трубки/"Слепые" полиэтиленовые элементы разнонаправленно обвиты вокруг центрального элемента (SZ скрутка)
 • Водоблокирующий • **A-DF(ZN)2YT (пролет = 50 м)**

Заполненная конструкция • Черная полиэтиленовая оболочка (HDPE) • Кабель "воьмеркой" с диэлектрическим несущим тросом																		
-45/70°C			6888	2100	910.5	413.0	∅ 250 ± 15	0.098	2.5	Несущий трос из пластика, армированного стекловолокном (FRP)	0.50	12.7	2.7	4000	20	-	192	256

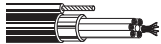

- GAADx12 12 (1x12)
- GAADx24 24 (2x12)
- GAADx36 36 (3x12)
- GAADx48 48 (4x12)
- GAADx60 60 (5x12)
- GAADx72 72 (6x12)

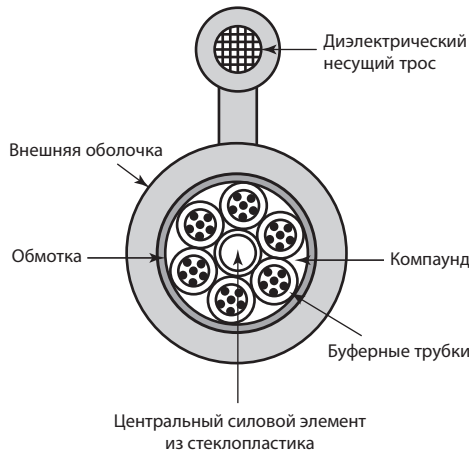

Цветовая кодировка: см. схему на стр. 16.23
 Дополнительно: на заказ поставляются кабели с большим усилием на разрыв

Оптические характеристики см. на стр. 16.21.

Кабели модульной конструкции

Универсальный кабель – внутренний/наружный

Описание	Парт-номер	Количество волокон	Стандартная длина		Вес стандартной единицы		Размер волокна, МКМ	Номинальный внешний диаметр буфера/трубки		Силовые элементы	Номинальный внешний диаметр		Центральный элемент, мм	Усилие на разрыв, Н	Сопротивление сжатию кН/м	Энергия, кДж/м	Радиусы изгиба кабеля, мм	
			фут	м	фунт	кг		дюйм	мм		дюйм	мм					статич.	динамич.

GCA • Свободные трубки*/“Слепые” полиэтиленовые элементы разнонаправленно обвиты вокруг центрального элемента (SZ скрутка)
 • Водоблокирующий • **A/I-DQ(ZN)H**

Сухая конструкция • Черная оболочка LSZH

-40/70°C EN 50266-2-2
 EN 50267-2-2
 EN 50628-2



GCA Gx04	4 (1x4)	6888	2100	439.8	199.5	∅ 250 ± 15	0.07	1.9	Водоблокирующая арамидная нить	0.41	10.3	2.0	3000	20	-	155	206	
GCA Gx06	6 (1x6)	13448	4100	858.7	389.5													
GCA Gx08	8 (2x4)																	
GCA Gx12	12 (2x6)																	
GCA Gx18	18 (3x6)																	
GCA Gx24	24 (4x6)																	
GCA Gx30	30 (5x6)																	
GCA Gx36	36 (6x6)																	
GCA Dx24	24 (2x12)	6888	2100	588.0	266.7	∅ 250 ± 15	0.10	2.5	Водоблокирующая арамидная нить	0.48	12.2	2.7	3500	20	-	183	244	
GCA Dx36	36 (3x12)	13448	4100	1147.9	520.7													
GCA Dx48	48 (4x12)																	
GCA Dx60	60 (5x12)																	
GCA Dx72	72 (6x12)																	
GCA Ex84	84 (7x12)	6888	2100	736.1	333.9	∅ 250 ± 15	0.10	2.5	Водоблокирующая арамидная нить	0.54	13.8	3.0/4.3	4000	20	-	207	276	
GCA Ex96	96 (8x12)	13448	4100	1437.2	651.9													
GCA Fx08	108 (9x12)	6888	2100	1074.1	487.2	∅ 250 ± 15	0.10	2.5	Водоблокирующая арамидная нить	0.67	17.0	3.0/7.5	4000	20	-	255	340	
GCA Fx20	120 (10x12)	13448	4100	2097.0	951.2													
GCA Fx32	132 (11x12)																	
GCA Fx44	144 (12x12)																	
GCA Mx16	216 (18x12)	6888	2100	1250.0	567.0	∅ 250 ± 15	0.10	2.5	Водоблокирующая арамидная нить	0.72	18.2	2.7	4000	20	-	273	364	
		13448	4100	2440.5	1107.0													
GCA Ix92	192 (8x24)	6888	2100	1273.2	577.5	∅ 250 ± 15	0.14	3.5	Водоблокирующая арамидная нить	0.71	18.0	3.0/6.0	4000	20	-	270	360	
		13448	4100	2485.7	1127.5													
GCA Jx88	288 (12x24)	6888	2100	1921.3	871.5	∅ 250 ± 15	0.14	3.5	Водоблокирующая арамидная нить	0.88	22.4	3.0/10.5	4000	20	-	336	448	
GCA Lx32	432 (18x24)	6888	2100	1944.5	882.0	∅ 250 ± 15	0.14	3.5	Водоблокирующая арамидная нить	0.91	23.2	2.7/3.7	4000	20	-	348	464	

Цветовая кодировка: см. схему на стр. 16.23
 Свободные трубки: 1. Красная, 2. Зеленая, цвет остальных трубок белый
 “Слепые” элементы: Бесцветные

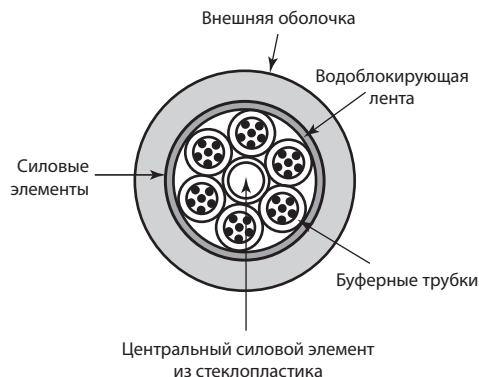

Оптические характеристики см. на стр. 16.21.
 * гелезапаленные, не допускают протеканий и не содержат силикона

Кабели модульной конструкции Универсальные – внутренние/внешние

Описание	Парт-номер	Количество волокон	Стандартная длина		Вес стандартной единицы		Размер волокна, мкм	Номинальный внешний диаметр буфера/трубки		Силовые элементы	Номинальный внешний диаметр		Центральный элемент, мм	Усилие на разрыв, Н	Сопротивление сжатию кН/м	Энергия, кДж/м	Радиусы изгиба кабеля, мм	
			фут	м	фунт	кг		дюйм	мм		дюйм	мм					статич.	динамич.

GEA • Свободные трубки*/"Слепые" полиэтиленовые элементы разноразмерно обвиты вокруг центрального элемента (SZ скрутка)
• Водоблокирующий • **A/I-DF(ZN)H**

Наполненная конструкция • Черная оболочка LSZH

-40/70°C EN 50266-2-2
EN 50267-2-2
EN 50628-2



GEAGx04	4 (1x4)	6888	2100	449.1	203.7	∅ 250 ± 15	0.07	1.9	Водоблокирующая арамидная нить	0.39	10.0	2.0	3000	20	-	150	200	
GEAGx06	6 (1x6)	13448	4100	876.8	397.7													
GEAGx08	8 (2x4)																	
GEAGx12	12 (2x6)																	
GEAGx18	18 (3x6)																	
GEAGx24	24 (4x6)																	
GEAGx30	30 (5x6)																	
GEAGx36	36 (6x6)																	
GEADx24	24 (2x12)	6888	2100	620.4	281.4	∅ 250 ± 15	0.10	2.5	Водоблокирующая арамидная нить	0.47	12.0	2.7	3500	20	-	180	240	
GEADx36	36 (3x12)	13448	4100	1211.2	549.4													
GEADx48	48 (4x12)																	
GEADx60	60 (5x12)																	
GEADx72	72 (6x12)																	
GEAEx84	84 (7x12)	6888	2100	787.0	357.0	∅ 250 ± 15	0.10	2.5	Водоблокирующая арамидная нить	0.54	13.6	3.0/4.3	4000	20	-	204	272	
GEAEx96	96 (8x12)	13448	4100	1536.6	697.0													
GEAFx08	108 (9x12)	6888	2100	1157.4	525.0	∅ 250 ± 15	0.10	2.5	Водоблокирующая арамидная нить	0.66	16.8	3.0/7.5	4000	20	-	252	336	
GEAFx20	120 (10x12)	13448	4100	2259.7	1025.0													
GEAFx32	132 (11x12)																	
GEAFx44	144 (12x12)																	
GEAMx16	216 (18x12)	6888	2100	1342.6	609.0	∅ 250 ± 15	0.10	2.5	Водоблокирующая арамидная нить	0.69	17.5	2.7	4000	20	-	263	350	
		13448	4100	2621.3	1189.0													
GEAlx92	192 (8x24)	6888	2100	1250.0	567.0	∅ 250 ± 15	0.14	3.5	Водоблокирующая арамидная нить	0.69	17.6	3.0/6.0	4000	20	-	264	352	
		13448	4100	2440.5	1107.0													
GEAlx88	288 (12x24)	6888	2100	2013.9	913.5	∅ 250 ± 15	0.14	3.5	Водоблокирующая арамидная нить	0.87	22.1	3.0/10.5	4000	20	-	332	442	
GEALx32	432 (18x24)	6888	2100	2129.6	966.0	∅ 250 ± 15	0.14	3.5	Водоблокирующая арамидная нить	0.89	22.5	2.7/3.7	4000	20	-	338	450	

Цветовая кодировка: см. схему на стр. 16.23

Свободные трубки: 1. Красная, 2. Зеленая, цвет остальных трубок белый
"Слепые" элементы: Бесцветный

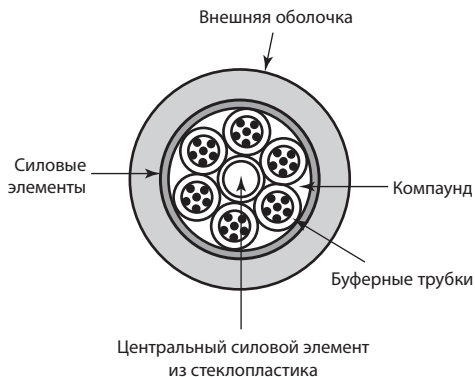

Оптические характеристики см. на стр. 16.21.

* гелезапалненные, не допускают протеканий и не содержат силикона

Кабели модульной конструкции

Универсальные – внутренние/внешние, улучшенная защита от грызунов

Описание	Парт-номер	Количество волокон	Стандартная длина		Вес стандартной единицы		Размер волокна, мкм	Номинальный внешний диаметр буфера/трубки		Силовые элементы	Номинальный внешний диаметр		Центральный элемент, мм	Усилие на разрыв, Н	Сопротивление сжатию кН/м	Энергия, кДж/м	Радиусы изгиба кабеля, мм	
			фут	м	фунт	кг		дюйм	мм		дюйм	мм					статич.	динамич.

GCR • Свободные трубки*/“Слепые” полиэтиленовые элементы разнонаправленно обвиты вокруг центрального элемента (SZ скрутка)
 • Гидрофобный • **A/I-DQ(ZN)BH**

Сухая конструкция • Черная оболочка типа LSZH

-45/70°C EN 50266-2-2
 EN 50267-2-2
 EN 50268-2



GCRGx04	4 (1x4)	6888	2100	597.2	270.9	∅ 250 ± 15	0.07	1.9	Водоблокирующая стеклянная нить	0.46	11.8	2.0	3000	20	-	177	236	
GCRGx06	6 (1x6)	13448	4100	1166.0	528.9													
GCRGx08	8 (2x4)																	
GCRGx12	12 (2x6)																	
GCRGx18	18 (3x6)																	
GCRGx24	24 (4x6)																	
GCRGx30	30 (5x6)																	
GCRGx36	36 (6x6)																	
GCRDx24	24 (2x12)	6888	2100	750.0	340.2	∅ 250 ± 15	0.10	2.5	Водоблокирующая стеклянная нить	0.54	13.7	2.7	3500	20	-	206	274	
GCRDx36	36 (3x12)	13448	4100	1464.3	664.2													
GCRDx48	48 (4x12)																	
GCRDx60	60 (5x12)																	
GCRDx72	72 (6x12)																	
GCREx84	84 (7x12)	6888	2100	930.6	422.1	∅ 250 ± 15	0.10	2.5	Водоблокирующая стеклянная нить	0.60	15.3	3.0/4.3	4000	20	-	230	306	
GCREx96	96 (8x12)	13448	4100	1816.8	824.1													
GCRFx08	108 (9x12)	6888	2100	1277.8	579.6	∅ 250 ± 15	0.10	2.5	Водоблокирующая стеклянная нить	0.73	18.5	3.0/7.5	4000	20	-	278	370	
GCRFx20	120 (10x12)	13448	4100	2494.7	1131.6													
GCRFx32	132 (11x12)																	
GCRFx44	144 (12x12)																	
GCRMx16	216 (18x12)	6888	2100	1481.5	672.0	∅ 250 ± 15	0.10	2.5	Водоблокирующая стеклянная нить	0.78	19.7	2.7	4000	20	-	296	394	
		13448	4100	2892.4	1312.0													
GCRlx92	192 (8x24)	6888	2100	1481.5	672.0	∅ 250 ± 15	0.14	3.5	Водоблокирующая стеклянная нить	0.77	19.5	3.0/6.0	4000	20	-	293	390	
		13448	4100	2892.4	1312.0													
GCRJx88	288 (12x24)	6888	2100	2129.6	966.0	∅ 250 ± 15	0.14	3.5	Водоблокирующая стеклянная нить	0.94	23.9	3.0/10.5	4000	20	-	359	478	
GCRlx32	432 (18x24)	6888	2100	2129.6	966.0	∅ 250 ± 15	0.14	3.5	Водоблокирующая стеклянная нить	0.97	24.7	2.7/3.7	4000	20	-	371	494	

Цветовая кодировка: см. схему на стр. 16.23
 Свободные трубки: 1. Красная, 2. Зеленая, цвет остальных трубок белый
 “Слепые” элементы: Бесцветные

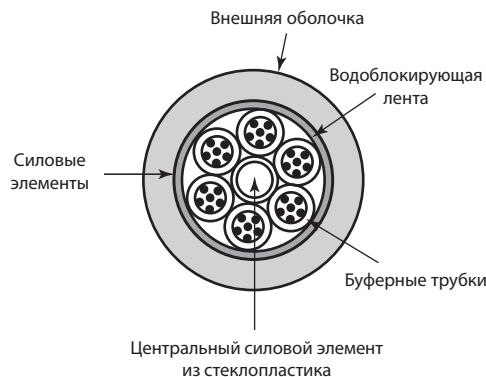

Оптические характеристики см. на стр. 16.21.
 * гелезапалненные, не допускают протеканий и не содержат силикона

Кабели модульной конструкции

Универсальные – внутренние/внешние, улучшенная защита от грызунов

Описание	Парт-номер	Количество волокон	Стандартная длина		Вес стандартной единицы		Размер волокна, мкм	Номинальный внешний диаметр буфера/трубки		Силовые элементы	Номинальный внешний диаметр		Центральный элемент, мм	Усилие на разрыв, Н	Сопротивление сжатию кН/м	Энергия, кДж/м	Радиусы изгиба кабеля, мм	
			фут	м	фунт	кг		дюйм	мм		дюйм	мм					статич.	динамич.

GER • Свободные трубки*/"Слепые" полиэтиленовые элементы разноразмерно обвиты вокруг центрального элемента (SZ скрутка)
 • Водоблокирующая • **A/I-DF(ZN)BH**

Заполненная конструкция • Черная оболочка типа LSZH

-40/70°C EN 50266-2-2
 EN 50267-2-2
 EN 50268-2



GERGx04	4 (1x4)	6888	2100	601.9	273.0	∅ 250 ± 15	0.07	1.9	Водоблокирующая стеклянная нить	0.45	11.5	2.0	3000	20	-	173	230	
GERGx06	6 (1x6)	13448	4100	1175.1	533.0													
GERGx08	8 (2x4)																	
GERGx12	12 (2x6)																	
GERGx18	18 (3x6)																	
GERGx24	24 (4x6)																	
GERGx30	30 (5x6)																	
GERGx36	36 (6x6)																	
GERDx24	24 (2x12)	6888	2100	777.8	352.8	∅ 250 ± 15	0.10	2.5	Водоблокирующая стеклянная нить	0.53	13.4	2.7	3500	20	-	201	268	
GERDx36	36 (3x12)	13448	4100	1518.5	688.8													
GERDx48	48 (4x12)																	
GERDx60	60 (5x12)																	
GERDx72	72 (6x12)																	
GEREx84	84 (7x12)	6888	2100	967.6	438.9	∅ 250 ± 15	0.10	2.5	Водоблокирующая стеклянная нить	0.59	15.0	3.0/4.3	4000	20	-	225	300	
GEREx96	96 (8x12)	13448	4100	1889.1	856.9													
GERFx08	108 (9x12)	6888	2100	1333.3	604.8	∅ 250 ± 15	0.10	2.5	Водоблокирующая стеклянная нить	0.72	18.2	3.0/7.5	4000	20	-	273	364	
GERFx20	120 (10x12)	13448	4100	2603.2	1180.8													
GERFx32	132 (11x12)																	
GERFx44	144 (12x12)																	
GERMx16	216 (18x12)	6888	2100	1527.8	693.0	∅ 250 ± 15	0.10	2.5	Водоблокирующая стеклянная нить	0.75	19.0	2.7	4000	20	-	285	380	
		13448	4100	2982.8	1353.0													
GERIx92	192 (8x24)	6888	2100	1435.2	651.0	∅ 250 ± 15	0.14	3.5	Водоблокирующая стеклянная нить	0.75	19.0	3.0/6.0	4000	20	-	285	380	
		13448	4100	2802.0	1271.0													
GERJx88	288 (12x24)	6888	2100	2222.2	1008.0	∅ 250 ± 15	0.14	3.5	Водоблокирующая	0.93	23.5	3.0/10.5	4000	20	-	353	470	
GERLx32	432 (18x24)	6888	2100	2314.8	1050.0	∅ 250 ± 15	0.14	3.5	Водоблокирующая стеклянная нить	0.94	24.0	2.7/3.7	4000	20	-	360	480	

Цветовая кодировка: см. схему на стр. 16.23

Свободные трубки: 1. Красная, 2. Зеленая, цвет остальных трубок белый

*"Слепые" элементы: Бесцветные

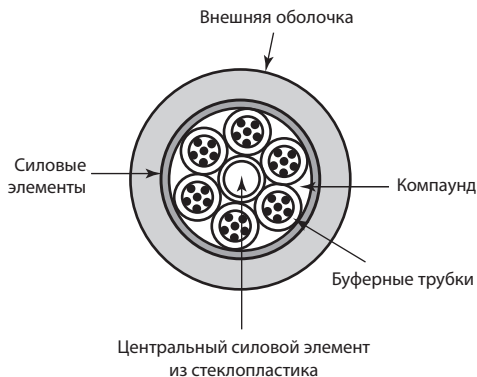

Оптические характеристики см. на стр. 16.21.

* гелезаполненные, не допускают протеканий и не содержат силикона

Кабели модульной конструкции

Универсальные – Внутренние/внешние, полная защита от грызунов, бронированная стальная лента (CST)

Описание	Парт-номер	Количество волокон	Стандартная длина		Вес стандартной единицы		Размер волокна, МКМ	Номинальный внешний диаметр буфера/трубки		Силовые элементы	Номинальный внешний диаметр		Центральный элемент, мм	Усилие на разрыв, Н	Сопротивление сжатию кН/м	Энергия, кДж/м	Радиусы изгиба кабеля, мм	
			фут	м	фунт	кг		дюйм	мм		дюйм	мм					статич.	динамич.

GCD • Свободные трубки*“Слепые” полиэтиленовые элементы разнонаправленно обвиты вокруг центрального элемента (SZ скрутка)
 • Гидрофобный • Гофрированная стальная лента (CST) • **A/I-DQ(ZN)H(SR)H**

Сухая конструкция • Двойная черная оболочка типа ОСНК/МДБГ (LSZH)

-40/70°C EN 50266-2-2
 EN 50267-2-2
 EN 50268-2



GCDGx04	4 (1x4)	6888	2100	1041.7	472.5	∅ 250 ± 15	0.07	1.9	Водоблокирующая арамидная нить	0.52	13.2	2.0	3000	50	-	198	264	
GCDGx06	6 (1x6)	13448	4100	2033.7	922.5													
GCDGx08	8 (2x4)																	
GCDGx12	12 (2x6)																	
GCDGx18	18 (3x6)																	
GCDGx24	24 (4x6)																	
GCDGx30	30 (5x6)																	
GCDGx36	36 (6x6)																	
GCDx24	24 (2x12)	6888	2100	1296.3	588.0	∅ 250 ± 15	0.10	2.5	Водоблокирующая арамидная нить	0.60	15.2	2.7	3500	50	-	228	304	
GCDx36	36 (3x12)																	
GCDx48	48 (4x12)																	
GCDx60	60 (5x12)																	
GCDx72	72 (6x12)																	
GCDEx84	84 (7x12)	6888	2100	1574.1	714.0	∅ 250 ± 15	0.10	2.5	Водоблокирующая арамидная нить	0.69	17.4	3.0/4.3	4000	50	-	261	348	
GCDEx96	96 (8x12)																	
GCDFx08	108 (9x12)	6888	2100	2055.6	932.4	∅ 250 ± 15	0.10	2.5	Водоблокирующая арамидная нить	0.81	20.5	3.0/7.5	4000	50	-	308	410	
GCDFx20	120 (10x12)																	
GCDFx32	132 (11x12)																	
GCDFx44	144 (12x12)																	
GCDMx16	216 (18x12)	6888	2100	2268.5	1029.0	∅ 250 ± 15	0.10	2.5	Водоблокирующая арамидная нить	0.85	21.5	2.7	4000	50	-	323	430	
GCDIx92	192 (8x24)	6888	2100	-	-	∅ 250 ± 15	0.14	3.5		Водоблокирующая арамидная нить	0.85	21.5	3.0/6.0	4000	50	-	323	430
GCDJx88	288 (12x24)	6888	2100	-	-	∅ 250 ± 15	0.14	3.5	Водоблокирующая арамидная нить		1.02	26.0	3.0/10.5	4000	50	-	390	520
GCDLx32	432 (18x24)	6888	2100	-	-	∅ 250 ± 15	0.14	3.5			Водоблокирующая арамидная нить	1.04	26.5	2.7/3.7	4000	50	-	398

Цветовая кодировка: см. схему на стр. 16.23
 Свободные трубки: 1. Красная, 2. Зеленая, цвет остальных трубок белый
 “Слепые” элементы: Бесцветные

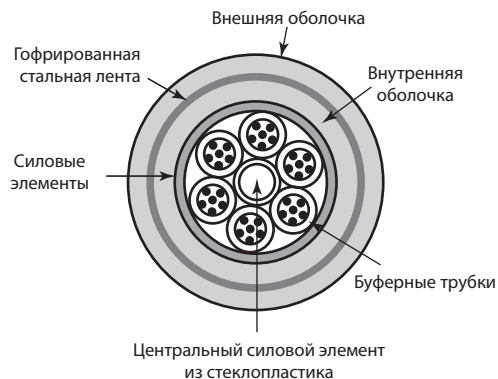

Оптические характеристики см. на стр. 16.21.
 * гелезапаленные, не допускают протеканий и не содержат силикона

Кабели модульной конструкции

Универсальные – Внутренние/внешние, полная защита от грызунов, бронированная стальная лента (CST)

Описание	Парт-номер	Количество волокон	Стандартная длина		Вес стандартной единицы		Размер волокна, мкм	Номинальный внешний диаметр буфера/трубки		Силовые элементы	Номинальный внешний диаметр		Центральный элемент, мм	Усилие на разрыв, Н	Сопротивление сжатию кН/м	Энергия, кДж/м	Радиусы изгиба кабеля, мм	
			фут	м	фунт	кг		дюйм	мм		дюйм	мм					статич.	динамич.

GED • Свободные трубки*/"Слепые" полиэтиленовые элементы разнонаправленно обвиты вокруг центрального элемента (SZ скрутка)
 • Водоблокирующий • Гофрированная стальная лента (CST) • **A/I-DF(ZN)(SR)H**

Наполненная конструкция • Двойная черная оболочка типа ОСНК/МДБГ (LSZH)

-45/70°C EN 50266-2-2
 EN 50267-2-2
 EN 50268-2



GEDGx04	4 (1x4)	6888	2100	1050.9	476.7	∅ 250 ± 15	0.07	1.9	Водоблокирующая арамидная нить	0.51	13.0	2.0	3000	50	-	195	260	
GEDGx06	6 (1x6)	13448	4100	2051.8	930.7													
GEDGx08	8 (2x4)																	
GEDGx12	12 (2x6)																	
GEDGx18	18 (3x6)																	
GEDGx24	24 (4x6)																	
GEDGx30	30 (5x6)																	
GEDGx36	36 (6x6)																	
GEDDx24	24 (2x12)	6888	2100	1324.1	600.6	∅ 250 ± 15	0.10	2.5	Водоблокирующая арамидная нить	0.59	15.0	2.7	3500	50	-	225	300	
GEDDx36	36 (3x12)																	
GEDDx48	48 (4x12)																	
GEDDx60	60 (5x12)																	
GEDDx72	72 (6x12)																	
GEDEx84	84 (7x12)	6888	2100	1606.5	728.7	∅ 250 ± 15	0.10	2.5	Водоблокирующая арамидная нить	0.67	17.1	3.0/4.3	4000	50	-	257	342	
GEDEx96	96 (8x12)																	
GEDEFx08	108 (9x12)	6888	2100	2101.9	953.4	∅ 250 ± 15	0.10	2.5	Водоблокирующая арамидная нить	0.81	20.5	3.0/7.5	4000	50	-	308	410	
GEDEFx20	120 (10x12)																	
GEDEFx32	132 (11x12)																	
GEDEFx44	144 (12x12)																	
GEDMx16	216 (18x12)	6888	2100	2361.1	1071.0	∅ 250 ± 15	0.10	2.5	Водоблокирующая арамидная нить	0.83	21.0	2.7	4000	50	-	315	420	
GEDIx92	192 (8x24)	6888	2100	-	-	∅ 250 ± 15	0.14	3.5	Водоблокирующая арамидная нить	0.83	21.0	3.0/6.0	4000	50	-	315	420	
GEDJx88	288 (12x24)	6888	2100	-	-	∅ 250 ± 15	0.14	3.5	Водоблокирующая арамидная нить	1.00	25.5	3.0/10.5	4000	50	-	383	510	
GEDLx32	432 (18x24)	6888	2100	-	-	∅ 250 ± 15	0.14	3.5	Водоблокирующая арамидная нить	1.02	26.0	2.7/3.7	4000	50	-	390	520	

Цветовая кодировка: см. схему на стр. 16.23
 Свободные трубки: 1. Красная, 2. Зеленая, цвет остальных трубок белый
 "Слепые" элементы: Бесцветные

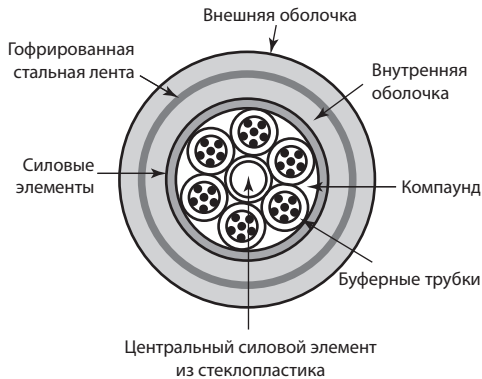

Оптические характеристики см. на стр. 16.21.

* гелезаполненные, не допускают протеканий и не содержат силикона

Кабели модульной конструкции

Универсальные – Внутренние/внешние, полная защита от грызунов, бронированная гальванизированная стальная проволока (SWA)

Описание	Парт-номер	Количество волокон	Стандартная длина		Вес стандартной единицы		Размер волокна, мкм	Номинальный внешний диаметр буфера/трубки		Силовые элементы	Номинальный внешний диаметр		Центральный элемент, мм	Усилие на разрыв, Н	Сопротивление сжатию кН/м	Энергия, кДж/м	Радиусы изгиба кабеля, мм	
			фут	м	фунт	кг		дюйм	мм		дюйм	мм					статич.	динамич.

GCW • Свободные трубки*/"Слепые" полиэтиленовые элементы разнонаправленно обвиты вокруг центрального элемента (SZ скрутка)
 • Водоблокирующий • Стальная проволоочная броня (SWA) • **A/I-DQHВH (R1.0vzk)**

Сухая конструкция • Двойная черная оболочка LSZH

-40/70°C EN 50266-2-2
 EN 50267-2-2
 EN 50268-2

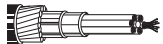

GCWGx04	4 (1x4)	6888	2100	1574.1	714.0	∅ 250 ± 15	0.07	1.9	-	0.54	13.6	2.0	8000	50	-	204	272
GCWGx06	6 (1x6)	13448	4100	3073.2	1394.0												
GCWGx08	8 (2x4)																
GCWGx12	12 (2x6)																
GCWGx18	18 (3x6)																
GCWGx24	24 (4x6)																
GCWGx30	30 (5x6)																
GCWGx36	36 (6x6)																
GCWDx24	24 (2x12)	6888	2100	1912.0	867.3	∅ 250 ± 15	0.10	2.5	-	0.61	15.5	2.7	8000	50	-	233	310
GCWDx36	36 (3x12)	13448	4100	3733.0	1693.3												
GCWDx48	48 (4x12)																
GCWDx60	60 (5x12)																
GCWDx72	72 (6x12)																
GCWEx84	84 (7x12)	6888	2100	2152.8	976.5	∅ 250 ± 15	0.10	2.5	-	0.67	17.0	3.0/4.3	8000	50	-	255	340
GCWEx96	96 (8x12)	13448	4100	4203.1	1906.5												
GCWFx08	108 (9x12)	6888	2100	2916.7	1323.0	∅ 250 ± 15	0.10	2.5	-	0.80	20.2	3.0/7.5	8000	50	-	303	404
GCWFx20	120 (10x12)	13448	4100	5694.5	2583.0												
GCWFx32	132 (11x12)																
GCWFx44	144 (12x12)																
GCWMx16	216 (18x12)	6888	2100	3101.9	1407.0	∅ 250 ± 15	0.10	2.5	-	0.83	21.0	2.7	8000	50	-	315	420
GCWlx92	192 (8x24)	6888	2100	-	-	∅ 250 ± 15	0.14	3.5	-	0.83	21.0	3.0/6.0	8000	50	-	315	420
GCWJx88	288 (12x24)	6888	2100	-	-	∅ 250 ± 15	0.14	3.5	-	1.00	25.5	3.0/10.5	8000	50	-	383	510
GCWLx32	432 (18x24)	6888	2100	-	-	∅ 250 ± 15	0.14	3.5	-	1.02	26.0	2.7/3.7	8000	50	-	390	520

Цветовая кодировка: см. схему на стр. 16.23
 Свободные трубки: 1. Красная, 2. Зеленая, цвет остальных трубок белый
 "Слепые" элементы: Бесцветные

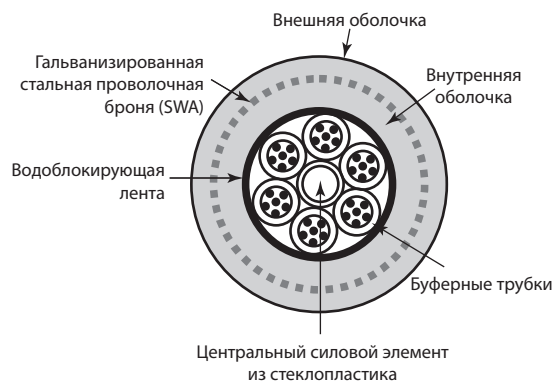

Оптические характеристики см. на стр. 16.21.

* гелезапалненные, не допускают протеканий и не содержат силикона



Дополнительную информацию можно получить в представительстве Belden в Москве, +7 495 287 13 91, info@belden.ru

Кабели модульной конструкции

Универсальные – Внутренние/внешние, полная защита от грызунов, бронированная гальванизированная стальная проволока (SWA)

Описание	Парт-номер	Количество волокон	Стандартная длина		Вес стандартной единицы		Размер волокна, мкм	Номинальный внешний диаметр буфера/трубки		Силовые элементы	Номинальный внешний диаметр		Центральный элемент, мм	Усилие на разрыв, Н	Сопротивление сжатию кН/м	Энергия, кДж/м	Радиусы изгиба кабеля, мм	
			фут	м	фунт	кг		дюйм	мм		дюйм	мм					статич.	динамич.

GEW • Свободные трубки*/“Слепые” полиэтиленовые элементы разнонаправленно обвиты вокруг центрального элемента (SZ скрутка)
 • Водоблокирующий • Стальная проволоочная броня (SWA) • **A/I-DFHBH (R1.0vzkl)**

Наполненная конструкция • Двойная черная оболочка LSZH

-40/70°C EN 50266-2-2
 EN 50267-2-2
 EN 50268-2

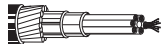

GEWGx04	4 (1x4)	6888	2100	1574.1	714.0	∅ 250 ± 15	0.07	1.9	-	0.53	13.5	2.0	8000	50	-	203	270
GEWGx06	6 (1x6)	13448	4100	3073.2	1394.0												
GEWGx08	8 (2x4)																
GEWGx12	12 (2x6)																
GEWGx18	18 (3x6)																
GEWGx24	24 (4x6)																
GEWGx30	30 (5x6)																
GEWGx36	36 (6x6)																
GEWDx24	24 (2x12)	6888	2100	1944.5	882.0	∅ 250 ± 15	0.10	2.5	-	0.61	15.5	2.7	8000	50	-	233	310
GEWDx36	36 (3x12)	13448	4100	3796.3	1722.0												
GEWDx48	48 (4x12)																
GEWDx60	60 (5x12)																
GEWDx72	72 (6x12)																
GEWEh84	84 (7x12)	6888	2100	2199.1	997.5	∅ 250 ± 15	0.10	2.5	-	0.66	16.8	3.0/4.3	8000	50	-	252	336
GEWEh96	96 (8x12)	13448	4100	4293.5	1947.5												
GEWFx08	108 (9x12)	6888	2100	2963.0	1344.0	∅ 250 ± 15	0.10	2.5	-	0.80	20.2	3.0/7.5	8000	50	-	303	404
GEWFx20	120 (10x12)	13448	4100	5784.9	2624.0												
GEWFx32	132 (11x12)																
GEWFx44	144 (12x12)																
GEWMx16	216 (18x12)	6888	2100	3101.9	1407.0	∅ 250 ± 15	0.10	2.5	-	0.81	20.6	2.7	8000	50	-	309	412
GEWlx92	192 (8x24)	6888	2100	-	-	∅ 250 ± 15	0.14	3.5	-	0.81	20.5	3.0/6.0	8000	50	-	308	410
GEWJx88	288 (12x24)	6888	2100	-	-	∅ 250 ± 15	0.14	3.5	-	0.98	25.0	3.0/10.5	8000	50	-	375	500
GEWLx32	432 (18x24)	6888	2100	-	-	∅ 250 ± 15	0.14	3.5	-	1.00	25.5	2.7/3.7	8000	50	-	383	510

Цветовая кодировка: см. схему на стр. 16.23
 Свободные трубки: 1. Красная, 2. Зеленая, цвет остальных трубок белый
 “Слепые” элементы: Прозрачные

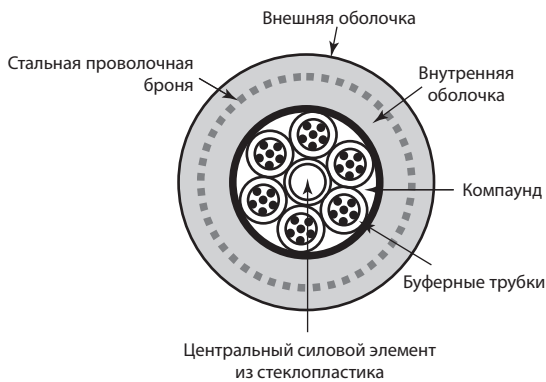

Оптические характеристики см. на стр. 16.21.

* гелезапалненные, не допускают протеканий и не содержат силикона

Межблочные кабели – симплексные и дуплексные

Плотный буфер – пленумные

Применение

- Патч-панели
- Соединение оборудования рабочих станций
- Горизонтальное каблирование в открытых офисных пространствах

Описание изделия

Межблочные кабели разработаны для приложений, не требующих большого количества волокон. Они маленькие и очень гибкие, что делает их идеальными для применения в условиях ограниченного пространства. Эстетический внешний вид делает их подходящими для использования в открытых офисных пространствах. Кабели могут иметь 1 или 2 волокна. Один модуль маркирован для удобства различия передаточного и приемного каналов. Метки длины делают установку кабеля более удобной.

Материал оболочки	ПВХ
Плотный буфер	ПВХ
Силовой элемент	Арамидная пряжа
Цветовая кодировка (Плотный буфер)	Согласно EIA/TIA 598-A, см. стр. 16.24
Цвет оболочки	
Одномодовые	Желтый
62.5/125 мкм	Оранжевый
50/125 мкм/1 Гб	Оранжевый
50/125 мкм/10 Гб	Цвет морской волны

Класс пожарной безопасности

Пленумный кабель	
Тип UL	OFNP
Тип cUL	OFN FT6
Огнестойкость	NFPA 262

Спецификации

Температурный режим	
Хранение	от -40 до +70°C
Эксплуатация	от -20 до +70°C
Сопротивление сдавливанию (EIA-455-41)	200 Н/см
Ударная прочность (EIA-455-25)	20 ударов по 1.0 Н-м
Количество сгибаний (документ EIA-455-104)	2000 циклов минимум
Мин. радиус изгиба	
Прокладка	15x OD
Эксплуатация	10x OD
Оптические характеристики	см. стр. 16.24

Схема оптического пучка

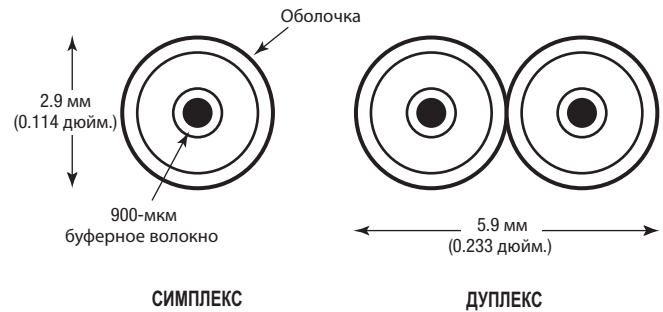

Количество волокон	Номер изделия по каталогу продукции компании Belden				Внешний диаметр		Вес		Макс. установочная нагрузка	
	62.5/125 мкм, Станд./1 GbE	50.0/125 мкм, Станд./1 GbE	50.0/125 мкм, Станд./10 GbE – 300 М	Одномодовый, улучшенный	дюйм	мм	фунт/1000'	кг/км	фунт	Н

Серия межблочных кабелей

Пленумный кабель (NEC/CEC OFNP/OFN FT6)											
1	M98086	M9A003	M9C003	M9W003	0.114	2.9	6	9	90	400	
2	M96919	M9A004	M9C004	M9W004	0.11 x 0.23	2.9 x 5.9	13	19	180	801	

Распределительные кабели

Плотный буфер – внутренние пленумные

Применение

- Приложения, требующие от малого до большого количества волокон
- Магистраль внутри здания
- Технология "волокно до рабочего места" (fiber-to-the-desk)
- Компьютерный зал

Описание изделия

Гибкая термопластиковая оболочка обеспечивает исключительное удобство в обращении с кабелем. Волокна и кабельные модули имеют цветовую маркировку для более простого их различения. Метки через каждый метр упрощают определение длины кабеля. Благодаря полностью диэлектрической конструкции заземления не требуется. Предназначен для прокладки в стояках, одобрен MSHA (Департаментом охраны труда и здоровья на шахтах Министерства труда США).

Материал оболочки	
Неблочный пленумный	ПВХ
Блочный пленумный	ПВДФ
Плотный буфер	
Пленумный кабель	ПВХ
Силовой элемент Арамидные нити	
Цветовая кодировка (Плотный буфер)	Согласно EIA/TIA 598-A, см. стр. 16.24
Цвет оболочки	
Одномодовые	Желтый
62.5/125 мкм	Оранжевый (зеленый только для кабелей с оболочкой LSZH)
50/125 мкм/1 Гб	Оранжевый
50/125 мкм/10 Гб	Цвет морской волны

Класс пожарной безопасности

Пленумный кабель	
Тип UL	OFNP
Тип cUL	OFN FT6
Огнестойкость	NFPA 262

Спецификации

Температурный режим	
Хранение	от -40 до +80°C
Эксплуатация	от -20 до +70°C
Сопротивление сдавливанию (EIA-455-41)	2000 Н/см
Ударная прочность (EIA-455-25)	2000 ударов по 1.6 Н-м
Количество сгибаний (EIA-455-104)	2000 циклов минимум
Мин. радиус изгиба	
Прокладка	15x OD
Эксплуатация	10x OD
Оптические характеристики	см. стр. 16.24

Схема оптического пучка

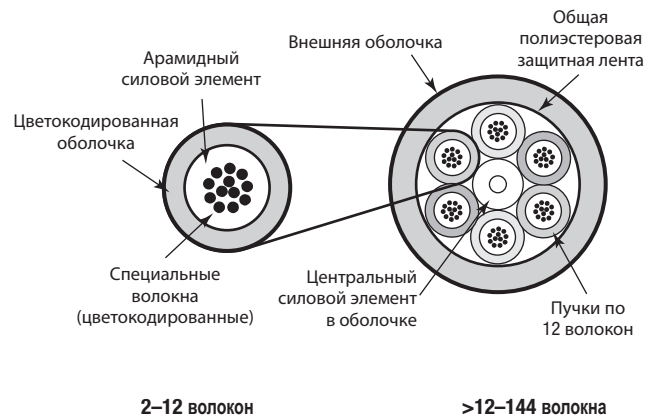

Распределительные кабели

Плотный буфер – внутренние пленумные (продолжение)

Количество волокон	Номер изделия по каталогу продукции компании Belden				Внешний диаметр		Вес		Макс. установочная нагрузка	
	62.5/125 мкм, Станд./1 GbE	50.0/125 мкм, Станд./1 GbE	50.0/125 мкм, Станд./10 GbE – 300 М	Одномодовый, улучшенный	дюйм	мм	фунт/1000'	кг/км	фунт	Н

Серия распределительных кабелей**Пленумный кабель (NEC/CEC OFNP/OFN FT6)**

2	M9B043	M9A043	M9C043	M9W043	0.184	4.67	14	21	180	801
4	M9B044	M9A044	M9C044	M9W044	0.174	4.42	13	19	195	867
6	M9B045	M9A045	M9C045	M9W045	0.190	4.83	16	24	270	1201
8	M9B046	M9A046	M9C046	M9W046	0.222	5.64	19	28	270	1201
12	M9B048	M9A048	M9C048	M9W048	0.225	5.72	22	33	300	1334
24	M9B611*	M9A611*	M9C611*	M9W611*	0.330	8.38	40	60	390	1735
24	M9B612	M9A612	M9C612	M9W612	0.493	12.52	89	132	1263	5618
36	M9B614	M9A614	M9C614	M9W614	0.594	15.09	134	199	1913	8509
48	M9B616	M9A616	M9C616	M9W616	0.599	15.21	131	195	1245	5538
72	M9B620	M9A620	M9C620	M9W620	0.754	19.15	197	293	2093	9310
96	M9B623	M9A623	M9C623	M9W623	0.904	22.96	268	399	2160	9608
144	M9B621	M9A621	M9C621	M9W621	1.047	26.59	365	543	3645	16213

Композитные пленумные кабели

6xSM/ 6x62.5	M97174
6xSM/ 12x62.5	M97041
12xSM/ 12x62.5	M97219
6xSM/ 6x50	M97412
6xSM/ 12x50	M97411
12xSM/ 12x50	M96780

Конструкция кабелей с LSZH оболочкой отличается от схемы. Имеются кабели количеством волокон.

* Конструкция с одинарной оболочкой.

Миниатюрные распределительные кабели

Плотный буфер – внутренние пленумные

Применение

- Приложения, требующие от малого до большого количества волокон
- Магистраль внутри здания или горизонтальное кабелирование
- Прокладка в офисах
- Промышленное кабелирование и эксплуатация в жестких условиях

Описание изделия

Благодаря полностью диэлектрической конструкции заземления не требуется. Кабели могут иметь от 2 до 36 волокон. Оптические модули имеют цветовую маркировку для более простого их различия. Метки через каждый метр упрощают определение длины кабеля. Предназначен для прокладки в стояках, одобрен MSHA (Департаментом охраны труда и здоровья на шахтах Министерства труда США).

Материал внешней оболочки	
Пленумный и для стояков	ПВХ
Пленумный кабель	ПВДФ
Материал оболочки подблока	
Пленумный и для стояков	ПВХ
Плотный буфер	
Пленумный и для стояков	ПВХ
Силовой элемент	
	Арамидные нити
Цветовая кодировка (Плотный буфер)	
	Согласно EIA/TIA 598-A, см. стр. 16.24
Цвет оболочки	
Одномодовые	Желтый
62.5/125 мкм	Оранжевый (зеленый только для кабелей с оболочкой LSZH)
50/125 мкм/1 Гб	Оранжевый
50/125 мкм/10 Гб	Цвет морской волны

Класс пожарной безопасности

Пленумный кабель	
Тип UL	OFNP
Тип cUL	OFN FT6
Огнестойкость	NFPA 262

Спецификации

Температурный режим	
Хранение	от -40 до +80°C
Эксплуатация	от -20 до +70°C
Сопротивление сдавливанию (EIA-455-41)	2000 Н/см
Ударная прочность (EIA-455-25)	2000 ударов по 1.6 Н-м
Количество сгибаний (документ EIA-455-104)	2000 циклов минимум
Мин. радиус изгиба	
Прокладка	15x OD
Эксплуатация	10x OD
Оптические характеристики	см. стр. 16.24

Схема оптического пучка

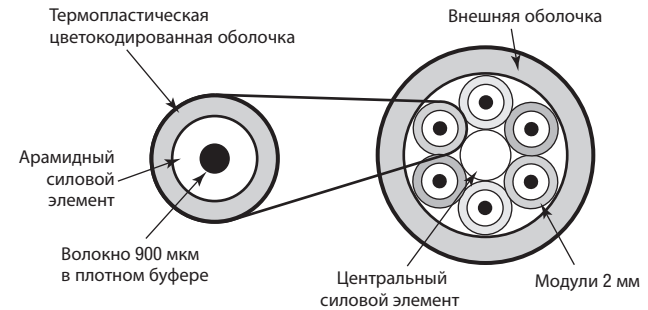

Количество волокон	Номер изделия по каталогу продукции компании Belden				Внешний диаметр		Вес		Макс. установочная нагрузка	
	62.5/125 мкм, Станд./1 GbE	50.0/125 мкм, Станд./1 GbE	50.0/125 мкм, Станд./10 GbE – 300 М	Одномодовый, улучшенный	дюйм	мм	фунт/1000'	кг/км	фунт	Н

Серия усиленных кабелей

Пленумный кабель (NEC/CEC OFNP/OFN FT6)										
2	M9B013	M9A013	M9C013	M9W013	0.230	5.84	20	30	180	801
4	M9B014	M9A014	M9C014	M9W014	0.263	6.68	30	45	345	1535
6	M9B015	M9A015	M9C015	M9W015	0.309	7.85	41	61	465	2068
8	M9B016	M9A016	M9C016	M9W016	0.336	8.53	55	82	600	2700
10	M9B017	M9A017	M9C017	M9W017	0.385	9.78	73	109	600	2700
12	M9B018	M9A018	M9C018	M9W018	0.391	9.93	65	97	600	2700
18	M9B019	M9A019	M9C019	M9W019	0.456	11.58	89	132	600	2700
24	M9B020	M9A020	M9C020	M9W020	0.544	13.82	117	174	600	2700
36	M9B082	M9A082	M9C082	M9W082	0.612	15.54	154	229	600	2700

Имеются также усиленные кабели длиной 2.5 м.



Дополнительную информацию можно получить в представительстве Belden в Москве, +7 495 287 13 91, info@belden.ru

Промышленные бронированные кабели

Плотный буфер – внутренние пленумные (продолжение)

Применение

- Промышленные предприятия
- Прокладка в жестких условиях
- Производственные предприятия
- Горные работы
- Телекоммуникации и магистральная передача данных
- Установка между и внутри зданий

Описание изделия

Сверхпрочная конструкция с алюминиевой броней (по заказу возможна стальная броня) обеспечивает превосходную механическую защиту от подрезов или повреждений и устраняет потребность в каблепроводах. Обладает защитой от грызунов. Также имеется вариант для внешней прокладки. На заказ поставляются кабели модульной конструкции.

Материал оболочки	ПВХ
Пленумный кабель	ПВХ
Буферная трубка	ПВХ
Силовой элемент	Арамидные нити
Центральный силовой элемент	Стекло Е
Броня	Алюминий
Цветовая кодировка (буфер)	Согласно EIA/TIA 598-A, см. стр. 16.24
Цвет оболочки	Желтый
Одномодовые	Оранжевый
62.5/125 мкм	Оранжевый
50/125 мкм/1 Гб	Оранжевый
50/125 мкм/10 Гб	Цвет морской волны

Рейтинги

Пленумный кабель

- Тип UL Волоконно-оптический проводящий пленумный кабель (OFCP)
- Тип cUL Волоконно-оптический проводящий кабель типа F6 (OFC FT6)
- Огнестойкость Стандарт Национальной пожарной ассоциации (NFPA 262)

Характеристики

Температурный диапазон	
Хранение	от -40 до +70°C
Работа	от -20 до +70°C
Сопротивление сдавливанию (EIA-455-41)	2000 Н/см
Сопротивление удару (EIA-455-25)	2000 ударов по 3.0 Н-м
Мин. радиус изгиба	
Монтаж	20 x OD
Долгосрочный	15 x OD
Оптические характеристики	см. стр. 16.24

Более подробная информация о пучке волоконных проводников

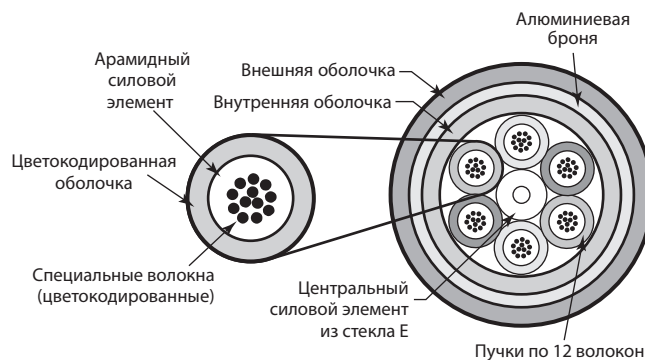

Количество волокон	Номер изделия по каталогу продукции компании Belden				Внешний диаметр		Вес		Макс. установочная нагрузка	
	62.5/125 мкм, Станд./1 GbE	50.0/125 мкм, Станд./1 GbE	50.0/125 мкм, Станд./10 GbE - 300 М	Одномодовый, улучшенный	дюйм	мм	фунт/1000'	кг/км	фунт	Н

Промышленная бронированная серия

Пленумный кабель (NEC/CEC OFCP/OFC FT6)										
6	M9B240	M9A240	M9C240	M9W240	0.471	12.00	87	129	270	1201
12	M9B241	M9A241	M9C241	M9W241	0.506	12.90	103	153	300	1334
24	M9B242*	M9A242*	M9C242*	M9W242*	0.631	16.00	151	225	390	1735
24	M9B243	M9A243	M9C243	M9W243	0.781	19.84	289	430	600	2700
36	M9B244	M9A244	M9C244	M9W244	0.881	22.38	309	460	600	2700
48	M9B245	M9A245	M9C245	M9W245	0.906	23.01	320	476	600	2700
72	M9B246	M9A246	M9C246	M9W246	1.056	26.82	451	671	600	2700
96	M9B247	M9A247	M9C247	M9W247	1.256	31.90	608	905	600	2700
144	M9B248	M9A248	M9C248	M9W248	1.331	33.81	687	1022	600	2700

Все волоконно-оптические продукты могут поставляться в соответствии с нормами RoHS.
*Конструкция с одинарной оболочкой.

Одинарная оболочка, полностью диэлектрические кабели

Свободная трубка – внутренние/внешние

Применение

- Приложения, требующие от среднего до большого количества волокон
- Установка в каналах между зданиями
- Воздушная прокладка
- Внутренняя/внешняя прокладка
- Магистраль в кампусах
- Центры обработки данных
- Высокоплотные кабельные лотки

Описание изделия

Внутри трубок и под оболочкой используется сухая гидрофобная технология. Используются для прокладки в воздуховодах, благодаря чему исключается потребность в стыковке служебного входа с кабелями внутри зданий. Небольшой диаметр и радиус изгиба облегчают выполнение установки в ограниченных пространствах. Благодаря полностью диэлектрической конструкции заземления не требуется. Кабели могут иметь вплоть до 144 волокон. Волокна сгруппированы по 12 для обеспечения максимальной плотности. Метки через каждый метр упрощают определение длины кабеля.

Материал оболочки	
Неблочный	ПВХ
Блочный	ПВДФ
Буферная трубка	
	ПВХ
Силовой элемент	Стекло E и арамидные нити
Центральный силовой элемент	Усиленная оболочка
Цветовая кодировка (буфер)	Согласно EIA/TIA 598-A, см. стр. 16.24
Цвет оболочки	Черный

Класс пожарной безопасности

Пленумный кабель	
Тип UL	OFNP
Тип cUL	OFN FT6
Огнестойкость	NFPA 262

Характеристики

Температурный диапазон	
Хранение	от -40 до +80°C
Работа	от -40 до +70°C
Монтаж	от 0 до +60°C
Сопротивление раздавливанию (Документ EIA-455-41)	
	2000 Н/см
Сопротивление удару (EIA-455-25)	
	2000 ударов по 1.6 Н-м
Циклическое сгибание (документ EIA-455-104)	
	2000 циклов минимум
Мин. радиус изгиба	
Монтаж	20x OD
Долгосрочный	15x OD
Оптические характеристики	
	см. стр. 16.24

Более подробная информация о пучке волоконных проводников

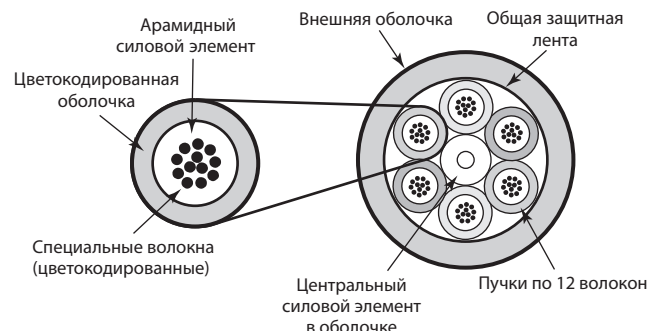

2–12 волоконных проводников >12–144 волоконных проводников

Количество волокон	Количество волокон в трубке	Номер изделия по каталогу продукции компании Belden				Внешний диаметр		Вес		Макс. установочная нагрузка	
		62.5/125 мкм, Станд./1 GbE	50.0/125 мкм, Станд./1 GbE	50.0/125 мкм, Станд./10 GbE – 300 М	Одномодовый, улучшенный	дюйм	мм	фунт/1000'	кг/км	фунт	Н

Серия кабелей со свободной трубкой

Пленумный кабель (NEC/CEC OFNP/OFN FT6)											
6	6	M9B202	M9A202	M9C202	M9W202	0.265	6.70	33	49	320	1423
12	12	M9B204	M9A204	M9C204	M9W204	0.265	6.70	33	49	320	1423
24	12	M9B205	M9A205	M9C205	M9W205	0.359	9.12	47	70	405	1801
36	12	M9B206	M9A206	M9C206	M9W206	0.359	9.12	47	70	405	1801
48	12	M9B207	M9A207	M9C207	M9W207	0.359	9.12	48	71	405	1801
72	12	M9B209	M9A209	M9C209	M9W209	0.429	10.90	71	106	585	2602
96	12	M9B211	M9A211	M9C211	M9W211	0.501	12.73	105	156	903	4017
144	12	M9B215	M9A215	M9C215	M9W215	0.665	16.89	189	281	1263	5618

Имеются кабели с другим числом волокон и гибридные конструкции кабелей.



Сети коммерческого назначения – обучение и подготовка специалистов

Оглавление

Сети коммерческого назначения – обучение и подготовка специалистов	Стр.
Обзор: Обучение и подготовка к работе с системой Belden IBDN	17.2
Описание курса/номер курса	17.3 – 17.6
Введение Система Belden IBDN 305	17.3
Руководство проектами Система Belden IBDN 201/202	17.3
Концепция и проектирование системы Система Belden IBDN 303	17.4
Монтаж Система Belden IBDN 700	17.4
Медные компоненты Система Belden IBDN 726	17.5
Волоконно-оптические компоненты Система Belden IBDN 746	17.5
Полный комплекс установочных работ системы/ тестирование – медь Система Belden IBDN 727	17.6
Полный комплекс установочных работ всей системы/ тестирование – оптоволокно Система Belden IBDN 747	17.6

Примечание: для отделения десятичных разрядов чисел во всех языковых версиях каталога Belden EMEA Master Catalog используется точка.

Пожалуйста, ознакомьтесь с «Правилами использования каталога» на стр. 23.22.

Обучение и подготовка к работе с системой Belden IBDN

Общие сведения



Компетентные специалисты по всему миру

Центр обучения Belden IBDN более 14 лет является одним из самых заметных в отрасли, завоевав мировое признание благодаря гарантированному обеспечению всесторонней и эффективной подготовки и обучения специалистов в области СКС.

Такая репутация базируется на знаниях более 65000 выпускников, обучающихся по всему миру с 1991 года. Сегодня центр обучения Belden IBDN ежегодно выпускает более 5000 специалистов. Наша цель – передать обучающимся знание и опыт, необходимый для обеспечения высокого качества и оптимальных технических характеристик каждой системы IBDN, которую они устанавливают.

Обеспечение компетентности и понимания новых технологий, методов и производственных стандартов – вот основная задача курса обучения. Каждый курс регулярно пополняется наиболее актуальной информацией о продукции и технологиях Belden IBDN, а также об изменениях в стандартах промышленного кабелирования.

Учитесь у экспертов

Инструкторы по обучению Belden IBDN обобщили более чем 100-летний опыт в области проектирования, разработки и установки структурированных кабельных систем.

Помимо того, что наши специалисты имеют значительный профессиональный опыт, большинство из них является специалистами в области RCDD и RCDD/LAN, аккредитованными международной телекоммуникационной ассоциацией BICSI™, и многие имеют дополнительные дипломы таких промышленных лидеров как Microsoft™ и Cisco Systems™. Многие из них преподавали курсы Belden IBDN по всему миру, все они имеют огромный багаж профессиональных знаний и стиль преподавания, который делает процесс обучения максимально эффективным.

Цель учебного центра Belden IBDN

Для того, чтобы обеспечить превосходное функционирование сети, поставщик кабельных систем должен оцениваться по следующим критериям:

- Надежность и авторитет в отрасли
- Системная номенклатура
- Поддержка клиентов
- Партнеры по бизнесу
- Программа гарантийного обслуживания

Центр обучения Belden IBDN гарантирует, что наши студенты и партнеры по бизнесу хорошо разбираются в системах Belden IBDN, причем как в продуктах, так и в стандартах инсталляции, что позволяет им оптимизировать производительность локальных вычислительных сетей.

Более подробная информация и регистрация

Для получения информации о времени и месте проведения курсов и условиях оплаты, посетите наш сайт в Интернете: www.beldenibdn.com. Или обратитесь в ближайшее представительство компании Belden. Эта информация содержится на обратной стороне каталога.

Обучение по системе Belden IBDN

Описание курса



Общая информация об учебном курсе

- Наши курсы зарегистрированы международной телекоммуникационной ассоциацией BICSI в международной системе профессиональной подготовки специалистов телекоммуникационной промышленности и позволяют получать зачетные баллы по системе Continuing Education Credits (CECs).
- По окончании наших курсов обучаемые получают квалификацию, которая обеспечит им профессиональное признание и быстрый карьерный рост.
- Кроме кабельно-монтажных организаций наши курсы также признаны конечными потребителями, проектировщиками, инженерами и консультантами. Если Вы хотите расширить Ваши знания по СКС, Центр обучения Belden IBDN – прекрасный выбор.
- Курс преподается на различных языках, включая английский, французский, японский, испанский, китайский и кантонский.
- Также имеются курсы повышения квалификации.
- Существуют специальные тарифы и скидки на групповое обучение.
- В оплату за обучение входит стоимость сертификата о прохождении выбранных курсов, учебных материалов, легких завтраков и кофе-пауз.

Программа Belden IBDN 305

Знакомство с компанией Belden

(при заочной форме обучения высылается на CD-диске)

Целевая аудитория:

Конечные пользователи, менеджеры по продаже сетевых и структурированных кабельных систем

Задачи курса:

Дать обучаемым общее представление о компании Belden как лидере на рынке телекоммуникации и о системах Belden IBDN и продукции компании Belden, а также о месте компании Belden на рынке.

Что охватывает курс:

- Знакомство с кабельными сетями
- Обзор систем IBDN и продукции компании Belden, включая:
 - Кабели GigaFlex: 1200, 2400, 4800LX,
 - Кабели со склеенными парами: серии DataTwist 350, MediaTwist®, DataTwist® 600e,
 - Системы GigaBIX, FiberExpress, IntelliMAC-Plus, PowerSense и 10GX.
- Сертификация и практические занятия
- Обсуждение конкретных примеров
- Справочные материалы

Обязательные требования: Нет
 Письменный экзамен: Да
 Количество зачетных баллов по системе Continuing Education Credits (CECs) ассоциации BICSI: по квалификации RCDD (7)
 по квалификации INS, Level 2 /Technician (7)

Программа Belden IBDN 201/202

Управление проектом Belden IBDN, включая проверку системы

(2 дня)

Целевая аудитория:

Менеджеры по монтажу, контролеры монтажных работ должны быть знакомы с системами Belden IBDN, а также с программой сертификации этих систем

Задачи курса:

Развить навыки определения масштабов проекта и составления эффективного плана выполнения работ по проекту, чтобы закончить работы в требуемые сроки.

Углубить понимание принципов проектирования систем Belden IBDN и требований к установке, согласно программе сертификации этих систем.

Научить вести и составлять отчеты о проверке.

Что охватывает курс:

- Обязанности менеджера по проекту
- Планирование проекта
- Выполнение проекта
- Завершение проекта
- Когда, для чего и как проводится проверка
- Подготовка к проведению проверки
- Проведение проверки
- Отчет о проверке

Обязательные требования: сертификаты курсов Belden IBDN-303* и Belden IBDN-700*

*Приняты с января 2001

Письменный экзамен: два
 Количество зачетных баллов по системе Continuing Education Credits (CECs) ассоциации BICSI: по квалификации RCDD (14), по квалификации RCDD/LAN (14), по квалификации INS, Level 2 /Technician (12), по квалификации OSP (14), по квалификации RES (12)

Обучение и подготовка к работе с системой Belden IBDN

Описание курса

Программа Belden IBDN 303

Концепция и проектирование системы Belden IBDN

(2 дня – при заочной форме обучения можно заказать на CD-диске)

Целевая аудитория:

Проектировщики, разработчики, консультанты по сетям

Задачи курса:

Обучить проектированию структурированных систем Belden IBDN.

Познакомить со стандартами и процедурами проектирования структурированных кабельных систем.

Что охватывает курс:

- Системы Belden IBDN и следующую продукцию:
 - Кабели GigaFlex: 1200, 2400, 4800LX,
 - Кабели со спящими парами: серии DataTwist® 350, MediaTwist®, DataTwist® 600e,
 - Системы GigaBIX, FiberExpress, IntelliMAC-Plus, PowerSense и 10GX
- Обзор структурированных кабельных систем
- Обновление стандартов
- Стандарты горизонтального каблирования
- Стандарты магистрального каблирования
- Оборудование точки ввода
- Увязка и заземление
- Справочные материалы
- 60% аудиторных занятий

Обязательные требования: Нет

Письменный экзамен: Да

Количество зачетных баллов по системе Continuing Education Credits (CECs) ассоциации BICSI:

по квалификации RCDD (14)

по квалификации INS, Level 2 /Technician (14)

Программа Belden IBDN 700

Монтаж систем Belden IBDN

(2 дня)

Целевая аудитория:

Монтажники в фирмах - сертифицированных инсталляторах а также дистрибьюторы

Задачи курса:

Дать общее представление о структурированной кабельной системе Belden IBDN.

Научить устанавливать и обслуживать уже целостные структурированные кабельные системы Belden IBDN

Что охватывает курс:

- Краткий обзор истории развития компании Belden
- История создания и развития структурированных кабельных систем
- Обзор стандартов
- Системы Belden IBDN и следующая продукция:
 - Кабели GigaFlex: 1200, 2400, 4800LX,
 - Кабели со склеенными парами: серии DataTwist® 350, MediaTwist®, DataTwist® 600e,
 - Системы GigaBIX и FiberExpress
- Обзор сертификации
- Начальное знакомство с вопросами установки и монтажа систем IBDN от компании Belden
- Установка и монтаж изделий в рабочей зоне:
 - Модули GigaFlex, лицевые панели и розетки рабочего места
- Системы BIX и GigaBIX:
 - Заделка системы врезных контактов (IDC)
 - Установка патч-панелей для настенного монтажа и для монтажа в стойку
- Система модульных разъемов и патч-кордов

Что охватывает курс (продолжение):

- Система патч-панелей PS5E/PS6+ высокой плотности
- коммутационная коробка PS5E и многопользовательский блок
- Розетки PS5E DVO, адаптеры MDVO и модули EZ-MDVO
- Обзор оптоволоконных кабелей
 - Система FiberExpress Belden IBDN и продукция, входящая в эту систему
 - Обзор продукции, заделка волоконных кабелей, монтаж патч-панелей 1U, 2U, 3U и 4U
- Коннекторы Optimax для заделки в полевых условиях (ST, SC, LC)
- Набор для инсталляции распределительного кабеля
- Обзор системы 10GX
- Справочные материалы
- 75% аудиторных занятий

Обязательные требования: Нет

Письменный экзамен: Нет

Количество зачетных баллов по системе Continuing Education Credits (CECs) ассоциации BICSI:

по квалификации RCDD (14)

по квалификации INS, Level 2 /Technician (14)

Обучение и подготовка к работе с системой Belden IBDN

Описание курса

Программа Belden IBDN 726**Медная продукция системы Belden IBDN**

(1 день)

Целевая аудитория:

Монтажники структурированных кабельных систем

Задачи курса:

Обучить монтажу медных структурированных кабельных систем.

Что охватывает курс:

- Краткий обзор истории развития компании Belden
- Системы Belden IBDN и следующая продукция:
 - Кабели GigaFlex: 1200, 2400, 4800LX,
 - Кабели со склеенными парами: серии DataTwist® 350, MediaTwist®, DataTwist® 600e,
 - Система типа GigaBIX
- Начальное знакомство с вопросами установки и монтажа системы IBDN от компании Belden
- Установка и монтаж изделий в рабочей зоне:
 - Модули GigaFlex, лицевые панели и розетки рабочего места
- Системы BIX и GigaBIX:
 - Заделка системы врезных контактов (IDC)
 - Установка патч-панелей для настенного монтажа и для монтажа в стойку
- Система модульных разъемов и патч-кордов
- Система патч-панелей PS5E/PS6+ высокой плотности
- Коммутационная коробка типа PS5E и многопользовательский блок
- Розетки PS5E DVO, адаптеры MDVO и модули EZ-MDVO
- Обзор системы 10GX
- Справочные материалы
- 75% аудиторных занятий

Обязательные требования: Нет

Письменный экзамен: Нет

Количество зачетных баллов по системе Continuing Education Credits (CECs) ассоциации BICSI: по квалификации RCDD (7)
по квалификации INS, Level 2 / Technician (7)

Программа Belden IBDN 746**Волоконно-оптическая продукция системы Belden IBDN**

(1 день)

Целевая аудитория:

Монтажники структурированных кабельных систем

Задачи курса:

Объяснить принципы построения волоконно-оптической связи.

Развитие навыков монтажа компонентов волоконно оптических систем.

Что охватывает курс:

- Краткий обзор истории развития компании Belden
- Обзор оптоволоконных кабелей
 - Система FiberExpress Belden IBDN и продукция, входящая в эту систему
 - Обзор продукции, заделка волоконных кабелей, монтаж патч-панелей 1U, 2U, 3U и 4U
- Коннекторы Optimax для заделки в полевых условиях (ST, SC, LC)
- Набор приспособлений для монтажа усиленного кабеля
- Справочные материалы
- 75% аудиторных занятия

Обязательные требования: Нет

Письменный экзамен: Нет

Количество зачетных баллов по системе Continuing Education Credits (CECs) ассоциации BICSI: по квалификации RCDD (7)
по квалификации INS, Level 2 / Technician (7)

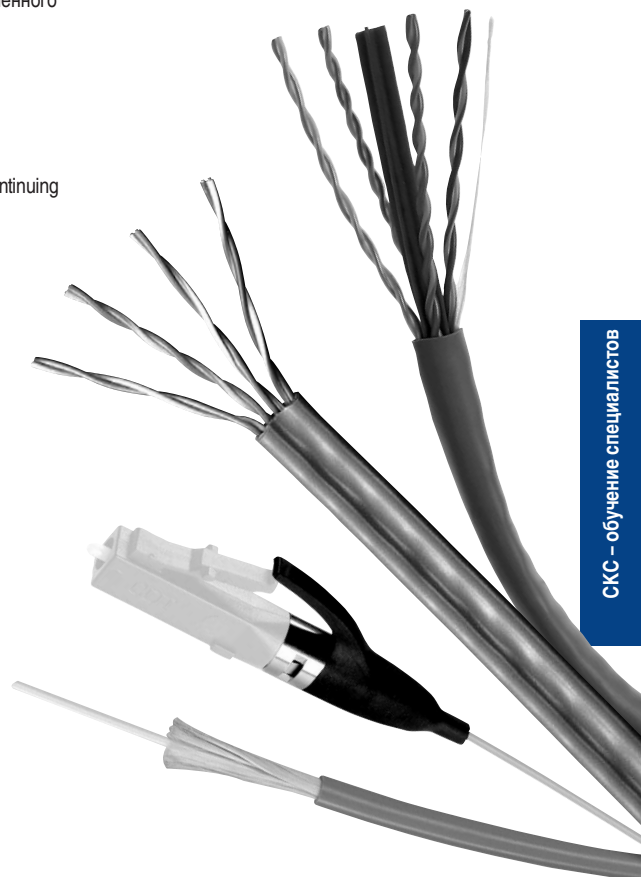

Обучение и подготовка к работе с системой Belden IBDN

Описание курса

Программа Belden IBDN 726

Установка и тестирование системы Belden IBDN – Медь

(2 дня)

Целевая аудитория:

Торговые партнеры или поставщики продукции Belden, технические специалисты, контролеры, инженеры и проектировщики.

Задачи курса:

Детально обучить методам установки основных медных компонентов системы Belden IBDN.

Научить должным методам и процедурам тестирования медных систем Belden IBDN.

Что охватывает курс:

- Обзор систем Belden IBDN и основных медных компонентов
- Основные теории сбалансированной передачи данных с помощью кабелей типа витой пары и эффективности таких систем
- Основы практического монтажа
- Установка и тестирование законченных систем
- Подробное изучение способов выполнения монтажа:

- медных компонентов систем Belden IBDN

систем Belden IBDN 1200, 2400 и 4800LX

включая:

- Кабели GigaFlex: 1200, 2400 и 4800LX,
- Кабели со склеенными парами: серии DataTwist® 350, MediaTwist®, DataTwist® 600e
- Обучение методам тестирования систем Belden IBDN и способам решения типичных проблем
- Объяснение взаимосвязи между:
 - базовыми теориями сквозной передачи данных,
 - практиками монтажа отдельных компонентов и системы в целом,
 - результатами тестирования и техническими характеристиками системы
- Обзор системы 10GX
- 90% аудиторных занятий

Обязательные требования: Нет

Письменный экзамен: Да

Количество зачетных баллов по системе Continuing Education Credits (CECs) ассоциации BICSI: по квалификации RCDD (14)
по квалификации INS, Level 2 /Technician (14)

Программа Belden IBDN 746

Полная установка и тестирование системы Belden IBDN – Оптоволокно

(2 дня)

Целевая аудитория:

Торговые партнеры или поставщики продукции Belden, технические специалисты, контролеры, инженеры и проектировщики.

Задачи курса:

Обучить методам установки основных медных компонентов системы FiberExpress Belden IBDN.

Научить должным методам и процедурам тестирования оптических систем FiberExpress Belden IBDN.

Что охватывает курс:

- Обзор систем FiberExpress Belden IBDN и основных волоконно-оптических компонентов
- Основные теории оптоволоконной передачи данных и ее эффективности
- Основы практического монтажа
- Установка и тестирование законченных систем
- Подробное изучение способов выполнения монтажа:
 - компонентов системы FiberExpress Belden IBDN,
 - систем FiberExpress Belden IBDN включая: многомодовые (FX300, FX600 и FX2000) и одномодовые системы
- Обучение методам тестирования систем Belden IBDN и способам решения типичных проблем
- Объяснение взаимосвязи между:
 - базовыми теориями сквозной передачи данных,
 - практикой монтажа отдельных компонентов и системы в целом,
 - результатами тестирования и техническими характеристиками системы
- 90% аудиторных занятий

Обязательные требования: Нет

Письменный экзамен: Да

Количество зачетных баллов по системе Continuing Education Credits (CECs) ассоциации BICSI: по квалификации RCDD (14)
по квалификации INS, Level 2/Technician (14)





Кабели промышленного назначения

18



Оглавление

Кабели Для Промышленной Автоматизации И Систем Управления	Стр.
Введение	18.2
Справочное руководство по соответствию кабелей программируемым логическим контроллерам и распределительным системам управления PLC/DCS	18.3 – 18.4
Промышленные протоколы и шины	18.5
Руководство по выбору: промышленные Ethernet-кабели серии DataTuff®	18.6
Руководство по выбору: промышленные волоконно-оптические кабели для сетей Ethernet	18.6
Промышленные кабели для передачи данных серии Industrial Data Solutions®	18.7 – 18.36
Информация	
Сети Ethernet промышленного назначения	
Кабели категории 5е серии DataTuff® с витыми парами, устойчивые к солнечному свету и маслостойкие	18.7 – 18.10
Кабели категории 6 серии DataTuff® с витыми парами, устойчивые к солнечному свету и маслостойкие	18.11
Коаксиальные кабели	18.12
Уровень управления	
Твинаксиальные кабели промышленного назначения	
серии Blue Hose®	18.13 – 18.14
Твинаксиальные кабели	18.15 – 18.16
Твинаксиальные кабели типа DataTray® на 600V	18.17
Коаксиальные кабели промышленного назначения	
Коаксиальные кабели ControlNet™ с четырехслойным экранированием	18.18 – 18.19
Кабели промышленного назначения для передачи данных	
Интерфейсные шины типа FOUNDATION для системы DataBus® для передачи данных (согласно требованиям документа ISA/SP-50) или кабели типа PROFIBUS	18.20 – 18.21
Устройство	
Кабели DeviceBus® для ODVA DeviceNet™	18.22 – 18.24
Кабели серии DeviceBus® для высокоэффективных распределительных систем Smart Distributed System от компании Honeywell	18.25
Кабели DeviceBus® для Square D/Seriplex®	18.26
DeviceBus® для кабелей типа Phoenix Contact InterBus®-S	18.27
EIA промышленный RS-485 PLTC/CM	18.28
Кабели для систем CC-Link	18.29
Кабели для систем типа LonWorks	18.30 – 18.31
Низкоемкостные компьютерные кабели для интерфейса EIA RS-485	18.32
Кабели для выполнения межсоединений	
Экранированные кабели с витыми парами	18.33 – 18.35
Опволоконные кабели промышленного назначения	
Оптическое волокно мобильного применения	18.36
Infinity® – гибкий кабель для систем автоматизации от компании Belden	18.37 – 18.38
Гибкие кабели для передачи данных при напряжении 300V (1 миллион циклов изгиба)	18.37 – 18.38

ControlNet™ является торговой маркой компании ControlNet International.
ODVA DeviceNet™ является торговой маркой Open DeviceNet Vendor Association, Inc. (Ассоциации изготовителей устройств для открытых сетей).
Seriplex® является торговой маркой компании Square D/Schneider AEG.

Примечание: для отделения десятичных разрядов чисел во всех языковых версиях каталога Belden EMEA Master Catalog используется точка.

Пожалуйста, ознакомьтесь с «Правилами использования каталога» на стр. 23.22.

Введение



Для поддержания надёжности системы нужны надёжные кабели

Высокоэффективные кабельные решения изменили облик современного производственной базы, технологии производства и промышленной инфраструктуры. В настоящее время промышленность зависит от степени надежности предлагаемых технических решений, требует длительного эксплуатационного срока и высочайшего качества, причем часто даже в самых жестких окружающих условиях. На практике это означает уверенность в функциональной работоспособности устройства или системы.

Основные области применения

- Программируемые логические контроллеры
- Интерфейсы типа человек-машина
- Удаленные системы ввода/вывода
- Системы 4–20 мА (лотковые кабели с ограничением по мощности (PLTC) и (TC))

Серия кабелей типа IndustrialTuff™

Это наиболее широкий ряд технических решений кабелей промышленного назначения – как для сетевого оборудования, монтируемого на полу в цеховых помещениях, так и для контроллеров или для осуществления передачи данных между центром управления, конкретным инженерно-техническим подразделением и удаленными производственными зонами, а также в случаях комбинаций указанных вариантов. Кабели промышленного назначения от компании Belden разработаны для обеспечения связи между корпоративной штаб-квартирой и заводским предприятием, между руководством и сотрудниками, причем везде, где это необходимо.

Технические решения по вопросу промышленных кабелей

- **Промышленные сети Ethernet:** сетевые кабели марки Installable Performance™ Надежность промышленных сетей Ethernet полностью зависит от кабельной инфраструктуры. Ошибки при передаче информации могут приводить к снижению эффективности производства, а также к появлению простоев или к возникновению проблем с безопасностью. Компания Belden осознает суть потребностей и требований, предъявляемых каждым из имеющихся видов производства, а поэтому здесь были разработаны промышленные кабели для сетей Ethernet, обеспечивающие максимальную эффективность в самых разных, зачастую очень жестких условиях использования соответствующих кабелей в промышленности. Среди промышленных кабелей для сетей Ethernet от компании Belden есть запатентованная конструкция кабеля типа «скрепленная пара». Технология кабеля типа «скрепленной пары» гарантирует стабильность технических характеристик, даже если кабель подвергается растягиванию, изгибу, скручиванию и сдавливанию, как это обычно бывает во время выполнения установки и монтажа кабелей.

- **Промышленные кабели для передачи данных серии Industrial Data Solutions®** В полную группу кабелей серии Industrial Data Solutions® от компании Belden входят кабели для всех типов сетей на основе шинной топологии, например такие типы кабелей, как Profibus, Fieldbus, DeviceNet™, ControlNet™, InterBus-S®.

Компания Belden практически реализовала разработанную компанией IBM концепцию твинаксиальных кабелей в форме семейства кабелей типа Blue Hose®; сегодня это доминирующая технология для связи между программируемыми логическими контроллерами связи по ЛЭП (PLC) и в распределенных системах управления (DCS).

Коаксиальные кабели серии ControlBus с четверичным экранированием для применения их в системах типа ControlNet™ – все эти промышленные коаксиальные кабели от компании Belden обеспечивают надежность при условии их долгосрочной эксплуатации. Также поставляется целый ряд кабелей для шин Profibus и Fieldbus, а также кабели серии DeviceBus для систем типа ODVA DeviceNet™.

Кроме того, компания Belden предлагает широкий выбор кабелей для частотно-регулируемых приводов (VFD), кабелей для систем управления и приборных кабелей, а также ряд гибких кабелей для автоматизации серии Infinity®

- **для широкого спектра промышленного производства** компания Belden выпускает кабели с разными техническими характеристиками, удовлетворяющими разные требования в зависимости от условий использования кабелей. Эти кабели устойчивы к:
 - Воздействию температуры
 - УФ солнечным лучам
 - Маслам
 - Бензину
 - Прочим химическим растворителям

- **Серия Infinity® – гибкие кабели от компании Belden для систем автоматизации** Кабели серии Infinity от компании Belden используются, если требуется гибкий кабель с большим сроком эксплуатации и очень хорошими техническими характеристиками.
 - **Ослаблен эффект «памяти кабеля»**
Уникальная конструкция и нейтрализация кабелей семейства Infinity от компании Belden обеспечивает восстановление кабелем своей формы практически без возникновения эффекта «памяти кабеля».
 - **Увеличение допустимого количества изгибов**
Кабели семейства Infinity от компании Belden отличаются превосходной гибкостью и обеспечивают свою работоспособность в условиях интенсивных перемещений автоматического оборудования и при работе с высокоскоростными системами связи
 - **Увеличенный срок эксплуатации системы**
Кабели семейства Infinity от компании Belden позволяют сочетать специализированные технологии производства, высокое качество свивки проводников и использование устойчивых материалов в качестве изоляции и для получения оплетки кабелей. Все это способствует увеличению допустимого количества изгибов и повышению надежности кабелей.
 - **Нет проблем, связанных с тальком**
В отличие от потенциально вредного талька, используемого в других кабелях, компания Belden использует нетоксичный и не раздражающий скользкий компаунд, обеспечивающий кабельную гибкость. Этот компаунд удовлетворяет требованиям Управления США по охране труда и промышленной гигиене (OSHA). Это более безопасно для сотрудников и операторов и реже приводит к появлению загрязнений в местах спаек или к механическому повреждению самого компаунда.
 - **Соответствие нормам Европейского Сообщества (CE)**
Все кабели семейства Infinity от компании Belden имеют маркировку CE, означающую соответствие нормам Европейского Сообщества (Conformité Européenne) в отношении низковольтного оборудования, что делает возможным продажу этих товаров в Европе.
 - **Индивидуальная конструкция по заказу потребителя**
По специальным запросам возможно получение кабелей других конструкций.

Бронирование

Компания Belden предлагает кабели как со стальным армированием, так и со сцепленным бронированием (сталь или алюминий) для обеспечения дополнительной защиты кабелей от разрушения и истирания. С целью обеспечения удовлетворения специфических требований могут быть разработаны другие варианты кабелей.

Формирование кода бронированного изделия:

1	2	3456
Код внешней оболочки	Код бронирования	основной код кабеля

Тип внешней оболочки

Код	Материал
1	ПВХ
3	Хлорированный полиэтилен
4	Термопластэластомер
5	Полиэтилен высокой плотности
6	Маслостойкий II
7	Haloarrest®

Тип бронирования

Код	Материал
2	витая алюминиевая гофра
3	витая стальная гофра
8	Гофрированная алюминиевая трубка

Доступность

В большом ассортименте кабели имеются на складах дистрибьюторов. Если Вам требуется кабель для какого-либо нового или нестандартного применения, или в данном каталоге не нашлось промышленного кабеля, удовлетворяющего Вашим техническим требованиям, просьба ознакомиться с нашим американским каталогом или же связаться со службой поддержки нашей компании по тел. +31-77-3875-414 или по электронной почте по адресу techsupport.venlo@belden.com. Представительство в Москве: +7 495 660 90 03
Электронная почта: info@belden.ru mailto: techsupport.venlo@belden.com

Соответствующая литература

Бюллетени выпускаемой продукции

CB001: Кабели для систем управления и приборные кабели от компании Belden
NP158: Кабели серии Blue Hose®



Введение

NP159: Кабели серии DeviceBus® для DeviceNet™
 NP164: Кабели серии Profibus® для Fieldbus
 NP165: Кабели серии Seriplex®
 NP177: Инструменты и приспособления для подготовки кабелей типа «скрепленная пара»
 NP185: Мультимедийные кабели для аналоговых и цифровых контроллеров
 NP195: Коаксиальные кабели серий IndustrialTuff® и ControlBus® с малыми потерями мощности сигнала

NP196: Кабели промышленного назначения типа Fieldbus
 NP218: Кабели серии Infinity® для систем автоматизации
 NP224: VFD-кабели
 NP231: Компания Belden расширила ряд кабелей серии DataTuff® категорий 5e и 6
 IEUG001: Руководство пользователя промышленной сети Ethernet

Справочное руководство по соответствию кабелей программируемым логическим контроллерам и распределительным системам управления PLC/DCS

PLC/DCS Производитель	Наименование системы	№ по каталогу Belden *
ABB/Bailey Controls	Infinet	9880 Сетевой магистральный кабель
		9463 Кабели серии Blue Hose® (Стандарт)
	9463LS Бронирование стальными проволоками (9463)	
	9463NH Малодымный кабель, безгалогенный (9463)	
	Masterpiece 200	9880 Сетевой магистральный кабель
	9907 Тонкий сетевой магистральный кабель	
	MICRO-DCI	3105A 1 пара, RS-485
	MICROLINK	9860 Твинаксиальный кабель 16 AWG, 124 Ом
		9860LS Бронирование стальными проволоками (9860)
		9860NH Малодымный кабель, безгалогенный (9860)
	Modcell	3105A 1 пара, RS-485
Системы автоматизации типа Allen-Bradley/ Rockwell	ControlNet™	См. перечень протоколов на стр. 18.5
	DeviceNet™	См. перечень протоколов на стр. 18.5
	DH	9463 Кабели серии Blue Hose® (Стандарт)
		9463LS Бронирование стальными проволоками (9463)
		9463NH Малодымный кабель, безгалогенный (9463)
		9463F Гибкий вариант исполнения (9463)
		129463 Алюминиевое бронирование (9463)
		139463 Стальное бронирование (9463)
		189463 Литой алюминий (9463)
		YR28826 Сдвоенная версия (9463)
		9463DB Для укладки непосредственно в грунт (9463)
		YR29565 Различные цвета оболочки (9463)
	3072F 600V, лотковый кабель (9463)	
YR28764 Утопленный кабель для лотка с ограничением по мощности (PLTC)		
89463 FEP* 200°C, кабель класса Plenum		
DH-485	3074F 600V, лотковый кабель *	
	3106A 1.5 пары, RS-485 (кабель для лотка с ограничением по мощности (PLTC))	
	9842 2 пары, RS-485, ПВХ.	
	9842LS Бронирование стальными проволоками (9842)	
	9842NH Малодымный кабель, безгалогенный (9842)	
	YM39500 Гибкий вариант исполнения кабеля (3106A)	
Longline Communications	8723 Интерфейсный кабель	
	88723 Пожаробезопасный кабель класса Plenum	
Cutler-Hammer/ Westinghouse	IMPACC	YR29090 Патентованный магистральный кабель
	Система ввода/вывода	9463 Кабели серии Blue Hose® (Стандарт)
		9463LS Бронирование стальными проволоками (9463)
		9463NH Малодымный кабель, безгалогенный (9463)
Управление процессами Эмерсона (системы управления Fisher/ Rosemount)	Fieldbus (Тип SP50, согласно требованиям документов ISA/IEC)	См. перечень протоколов на стр. 18.5
	Система Hart	См. перечень протоколов на стр. 18.5
	Provox Plus	3094A RG-11 с четырехслойным экранированием ПВХ
		3131A RG-6 с четырехслойным экранированием ПВХ
GE Fanuc	Система ввода/выхода Genius	YR29841 Вариант исполнения – кабель для лотка с ограничением по мощности (PLTC)
		9182 Шина связи
		89182 Пожаробезопасный кабель класса Plenum
Компания Honeywell	Система типа Access 4000	9248 Тип RG-6, ПВХ-оболочка
	Fieldbus (Тип SP50, согласно требованиям документов ISA/IEC)	См. перечень протоколов на стр. 18.5
	Система типа I/O	9271 Твинаксиальный кабель 25 AWG, 124 Ом
		9729 До 1220 м (4000 фут)
		9182 До 3049 м (10000 фут)
	89182 Негорючий кабель	
	3000 UCN и LCN	3131A RG-6 с четырехслойным экранированием ПВХ
		9094A RG-11 с четырехслойным экранированием ПВХ
Отделение «Honeywell Microswitch Division»	Smart Distribution System	3086A Мини
		3087A Микро

* Фторированный этилен-пропилен

PLC/DCS Производитель	Наименование системы	№ по каталогу Belden *	
Invensys/Foxboro	Fieldbus (Тип SP50, согласно требованиям документов ISA/IEC)	См. перечень протоколов на стр. 18.5	
	Серия I/A	Carrier Band частоты	8233 Малый магистральный
			3095A Негорючий кабель
			9290 Ответственный кабель
	Серия I/A	Fieldbus	9207 Твинаксиальный кабель
			9207NH Малодымный кабель, безгалогенный (9207)
		89207 200°C, Негорючий кабель	
		3073F 600V, Лотковый кабель	
	Node Bus	9880 Магистральные кабели	
		89880 Пожаробезопасный кабель класса Plenum	
Limitorque	DCC 100	0	
Matsushita	Серия FP	C-NET	9207 Твинаксиальный, 20 AWG, многопроволочный, 100 Ом
			9207NH Малодымный кабель, безгалогенный (9207)
			9860 Твинаксиальный кабель, тип 16 AWG, однопроволочный, 124 Ом
			9860LS Бронирование стальными проволоками (9860)
			9860NH Малодымный кабель, безгалогенный (9860)
		MEWNET-F	9207 Твинаксиальный, тип 20 AWG, многопроволочный, 100 Ом
	9207NH Малодымный кабель, безгалогенный (9207)		
			9860 Твинаксиальный кабель, тип 16 AWG, однопроволочный, 124 Ом
			9860LS Бронирование стальными проволоками (9860)
			9860NH Малодымный кабель, безгалогенный (9860)
		MEWNET-H	9248 Группа RG-6, 75 Ом, тип 18 AWG
		MEWNET-TR	9207 Твинаксиальный кабель, 20 AWG, многопроволочный, 100 Ом
	9207NH Малодымный кабель, безгалогенный (9207)		
		9860 Твинаксиальный кабель, тип 16 AWG, однопроволочный, 124 Ом	
		9860LS Бронирование стальными проволоками (9860)	
		9860NH Малодымный кабель, безгалогенный (9860)	
	MEWNET-W	9207 Твинаксиальный кабель, тип 20 AWG, многопроволочный, 100 Ом	
9207NH Малодымный кабель, безгалогенный (9207)			
		9806 4 пары, типы RS-232, RS-422	
	MEWNET-W2	9207 Твинаксиальный кабель, тип 20 AWG, многопроволочный, 100 Ом	
9207NH Малодымный кабель, безгалогенный (9207)			
		9860 Твинаксиальный кабель, тип 16 AWG, однопроволочный, 124 Ом	
		9860LS Бронирование стальными проволоками (9860)	
		9860NH Малодымный кабель, безгалогенный (9860)	
	TRNET	9207 Твинаксиальный кабель, тип 20 AWG, многопроволочный, 100 Ом	
9207NH Малодымный кабель, безгалогенный (9207)			
		9860 Твинаксиальный кабель, тип 16 AWG, однопроволочный, 124 Ом	
		9860LS Бронирование стальными проволоками (9860)	
		9860NH Малодымный кабель, безгалогенный (9860)	
Mitsubishi	Серия кабелей типа DeviceNet™	См. перечень протоколов на стр. 18.5	
	CC-Link	1348A 3 проводника	
		1349A 3 проводника + питание	
	Melsecnet (II) 10/10H	1505A Прецизионный коаксиальный кабель типа RG-59/U	
		1505F Повышенная гибкость (1505A)	
		1506A Негорючий прецизионный кабель типа RG-59/U, для наружного применения, непосредственная укладка в грунт	
		8241 Стандартный коаксиальный кабель типа RG-59/U	
		8241F Повышенная гибкость (8241F)	
Profibus DP и FMS	См. перечень протоколов на стр. 18.5		
Serial Communications	8777 Кабели для линий управления и приборные соединительные кабели		
		8777LS Бронирование стальными проволоками (8777)	
		8777NH Малодымный кабель, безгалогенный (8777)	

ControlNet™ является торговой маркой компании ControlNet International.
 DeviceNet™ является торговой маркой Open DeviceNet Vendor Association, Inc. (Ассоциации изготовителей устройств для открытых сетей).
 Seriplex® является торговой маркой компании Square D/Schneider AEG.

Справочное руководство по взаимозаменяемости кабелей для программируемого логического контроллера (ПЛК = PLC)/распределительных систем управления (PCU) (продолжение)



PLC/DCS Производитель	Наименование системы	№ по каталогу Belden *
Modicon/ Schneider AEG	Modbus	8777 Ответственный кабель модема, тип 22 AWG, 3 пары
		8777LS Бронирование стальными проволоками (8777)
		8777NH Малодымный кабель, безгалогенный (8777)
		128777 Алюминиевое бронирование (8777)
		138777 Стальное бронирование (8777)
	88777 FEP* 200°C, Негорючий кабель	
	Modbus II	3092A RG-6 с четырехслойным экранированием, ПВХ
		3132A Кабель типа RG-6 с четырехслойным экранированием, 150°C, негорючий
		3092F Кабель типа RG-6 с четырехслойным экранированием, ПВХ, гибкая версия
		123092A Алюминиевое бронирование (3092A)
133092A Стальное бронирование (3092A)		
Modbus Plus	YM29560 24 AWG, 1 пара, группа RS-485	
	YC39000 Алюминиевое бронирование (YM29560)	
	YC39222 Стальное бронирование (YM29560)	
	YQ29258 Кабель 24 AWG, 1 пара, 150°C, негорючий	
Удаленные системы I/O	3092A RG-6 с четырехслойным экранированием, ПВХ	
	3092F Кабель типа RG-6 с четырехслойным экранированием, ПВХ оболочка, гибкая версия	
	123092A Алюминиевое бронирование (3092A)	
	133092A Стальное бронирование (3092A)	
	123092F Алюминиевое бронирование, тип RG-6 с четырехслойным экранированием и ПВХ оболочкой	
	3132A Кабель типа RG-6 с четырехслойным экранированием, 150°C, негорючий	
	3094A RG-11 с четырехслойным экранированием и ПВХ оболочкой	
	123094A Алюминиевое бронирование (3094A)	
133094A Стальное бронирование (3094A)		
3095A Кабель типа RG-11 с четырехслойным экранированием, 150°C, негорючий		
Omron	Интерфейс типа AS	См. перечень протоколов на стр. 18.5
	CompoBus/D (DeviceNet™)	См. стр. 18.5 (протокол DeviceNet™)
	CompoBus/S	9409 1 пара, тип 18 AWG, 300V, Контрольный
		9318 PLTC лотковый кабель
		1 пара, тип 18 AWG, 300V, Контрольный
		PLTC лотковый кабель
		3073F 600V, Твинаксиальный лотковый кабель
	3076ENH Fieldbus, малодымный кабель, безгалогенный	
	89740 1 пара, тип 18 AWG, 300V кабель линии управления	
	Controller Link	9207 Твинаксиальный кабель
9207NH Малодымный кабель, безгалогенный (9207)		
89207 Биакс., 200°C, негорючий		
9815 100 Ом, твинаксиальный кабель, для непосредственной укладки в грунт		
3073F 600V, Твинаксиальный лотковый кабель		
SYSBUS-2	3073F 600V, Твинаксиальный лотковый кабель	
SYSMAC BUS	9841 Тип 24 AWG, 1 пара, группа RS-485	
	9841LS Бронирование стальными проволоками (9841)	
	9841NH Малодымный кабель, безгалогенный (9841)	
	3105A Тип 22 AWG, 1 пара, группа RS-485	
SYSMAC LINK	9231 Коаксиал	
Компания Phoenix Contact	DeviceNet™	См. перечень протоколов на стр. 18.5
	InterBus®-S	См. перечень протоколов на стр. 18.5
	Profibus, DP, FMS, PA	См. перечень протоколов на стр. 18.5
Reliance/A-B	Auto Max Distributed Power	MTB6002 2-распределительный двухволоконный
		1100255 2-х волоконный, модульная конструкция, ПВХ оболочка.
	1100266 двух волоконный, модельная конструкция, оболочка их хлор. полиэтилена	
R-Net	9259 Тип RG-59, оболочка из ПВХ	
	89259 Тип RG-59, 200°C, Негорючий кабель	
Rotork	Pakscan II E RS-485	3105A Тип 22 AWG, 1 пара, группа RS-485
Siemens/Moore	FMC (монтажные в эксплуатационных условиях контроллеры)	3105A 1 пары, RS-485
		3106A 1.5 пары, RS-485
		3107A 2 пары, RS-485
		3108A 3 пары, RS-485
		3109A 4 пары, RS-485

* Фторированный этилен-пропилен

PLC/DCS Производитель	Наименование системы	№ по каталогу Belden *	
Siemens/Moore (продолжение)	Hiway	9860 Сетевой магистральный кабель	
		9860LS Бронирование стальными проволоками (9860)	
	MODULNET	9860NH Малодымный кабель, безгалогенный (9860)	
		3094A RG-11 с четырехслойным экранированием, ПВХ	
		3131A RG-6 с четырехслойным экранированием, ПВХ	
	Profibus, обработка данных (DP) и гибкая система управления производством (FMS) (пурпурный)	См. перечень протоколов на стр. 18.5	
	Profibus, (PA) (синий)	См. перечень протоколов на стр. 18.5	
	Серия SINEC	H1	9907 Тонкий сетевой магистральный кабель
		9880	3131A Кабель типа RG-6 с четырехслойным экранированием
	Серия SINEC	H2B	3094A Кабель типа RG-11 с четырехслойным экранированием
L1		31071A 2 пары, RS-485	
Серия SINEC	L2	3079A 300V TwiNax	
		3079ALS Бронирование стальными проволоками (3079A)	
3079ANH Малодымный кабель, безгалогенный (3079A)			
3079E Многопроволочный проводник (3079A)			
Сеть Ethernet на основе толстого кабеля, магистральный кабель	9880 Сетевой магистральный кабель		
129880 Бронирование алюминиевой гофрой магистральный	139880 Сталь со сцепленным бронированием, магистральный кабель		
См. стр. 18.5 (протокол)	9907 Тонкий сетевой магистральный кабель		
Сеть Ethernet на основе тонкого магистрального кабеля	См. стр. 18.5 (протокол)		
Smar	Fieldbus	См. перечень протоколов на стр. 18.5	
	RS-485	См. перечень протоколов на стр. 18.5	
Кабели серии типа FRNC/LSNH (Square D/Schneider AEG) (огнестойкие+ некоррозийные/ малодымные+ безгалогенные)	Тип FIP/Fieldbus	3079A Тип 22 AWG, 1 пара, экранированный кабель	
		3079ALS Бронирование стальными проволоками (3079A)	
		3079ANH Малодымный кабель, безгалогенный (3079A)	
		3079E Многопроволочный проводник (3079A)	
	3079A Алюминиевое бронирование (3079A)		
	Model 50, RS-422	8760 Тип 18 AWG, 1 пара, экранированный кабель	
	128760 Алюминиевое бронирование (8760)		
	Passport I/O – I/O Net	3105A Тип 22 AWG, 1 пара, группа RS-485	
		123105A Алюминиевое бронирование (3105A)	
		3106A Тип 22 AWG, 1.5 пара, группа RS-485	
123106A Алюминиевое бронирование (3106A)			
Power Logic	9841 Тип 24 AWG, 1 пара, группа RS-485		
	9841LS Бронирование стальными проволоками (9841)		
	9841NH Малодымный кабель, безгалогенный (9841)		
	9842 Тип 24 AWG, 2 пара, группа RS-485		
9842LS Бронирование стальными проволоками (9842)			
9842NH Малодымный кабель, безгалогенный (9842)			
Seriplex®	3124A CBL-1822-P20		
	3125A CBL-1622-P16		
	3126A CBL-162212-P16		
	123124A Алюминиевое бронирование (3124A)		
123125A Алюминиевое бронирование (3125A)			
123126A Алюминиевое бронирование (3126A)			
SY/Net Network Trunk Cable	9463 Кабели серии Blue Hose® (Стандарт)		
	9463F Гибкий вариант исполнения (9463)		
	129463 Алюминиевое бронирование (9463)		
	139463 Стальное бронирование (9463)		
	189463 Литой алюминий (9463)		
	YR28826 Сдвоенная версия (9463)		
	9463DB Для укладки непосредственно в грунт (9463)		
	YR29565 Цвета оболочки (9463)		
	3072F 600V, медная луженая оплетка (TC) (9463)		
	YR41194 Малодымный, безгалогенный		
YR28764 Утопленный лотковый кабель			
89463 FEP* 200°C, Негорючий кабель			
Кабель для TNIM SY/Net	9272 Тип 20 AWG, 1 пара, экранированный кабель		
	89272 FEP* 200°C, Негорючий кабель		
Yokogawa	Fieldbus (Тип SP50, ISA/IEC)	См. перечень протоколов на стр. 18.5	
Westinghouse	WDPF	9292 Тип RG-11, ПВХ оболочка	

ControlNet™ является торговой маркой компании ControlNet International.

DeviceNet™ является торговой маркой Open DeviceNet Vendor Association, Inc. (Ассоциация изготовителей устройств для открытых сетей).

InterBus® – торговая марка компании Phoenix Contact.

Seriplex® является торговой маркой компании Square D/Schneider AEG.

Промышленные протоколы и шины

Соответствие номенклатуры Belden



Наименование системы	Belden Номер изделия	
* ControlNet™ Data Highway®	3092A 3092F YR28890 3093A	Тип RG-6 с четырехслойным экраном, ПВХ оболочкой Тип RG-6 с четырехслойным экранированием ПВХ оболочкой, гибкий вариант исполнения кабеля Тип RG-6, ПВХ, гибкий вариант исполнения, медная оплетка Тип RG-6, группа FEP*, четырехслойное экранирование, негорючий кабель
DeviceNet™ Data Highway®	3082A 3082F 3082K 3082KP 3083A 3084A 3084F 3085A 7895A 7896A 7897A 7900A	ПВХ (толстый) Повышенная гибкость (толстый) CL2 (Плоский) Вспомогательное питание (Плоский) Тип CPE (толстый) ПВХ оболочка (тонкий) С повышенной гибкостью (тонкий) CPE (тонкий) CL2, ПВХ-оболочка (Кабель III Mid) CL1, ПВХ-оболочка (V-магистральный кабель) CL1, ПВХ-оболочка (толстый) CL1, неэкранированный (ответвительный кабель IV)
Ethernet – оптоволоконный	См. Волоконно-оптические кабели промышленного назначения для сетей Ethernet Руководство по выбору кабелей на стр.18.36	
Ethernet – толстый (ThickNet)	9880 89880	Сетевой магистральный кабель для системы типа 10 Base 5 Негорючий кабель (9880)
Ethernet – тонкий (ThinNet)	9907 89907	Сетевой магистральный кабель для системы типа 10 Base 2 Негорючий кабель (9907)
Ethernet – витая пара	См. кабели промышленного назначения серии DataTuff® для сети Ethernet Руководство по выбору кабелей на стр.18.36	
Fieldbus (Тип SP50, согласно требованиям документов ISA/IEC)	3076F 3076ELS 3076ENH 3077F 3077ELS 3077ENH 3078F HSE	Тип А, группа H1, 1900 м (31.25К) Бронирование стальными проволоками (3076F) Малодымный кабель, безгалогенный (3076F) Тип В, группа H1, 1200 м (31.25К) Бронирование стальными проволоками (3077F) Малодымный кабель, безгалогенный (3077F) Высокоскоростной (1.0 + 2.5 Мбит/с) Медные и волоконно-оптические кабели (см. Кабели для промышленной сети Ethernet)
Система Hart	3105A 3106A 3107A	1 пара, RS-485 1.5 пары, RS-485 2 пары, RS-485
Серия InterBus®-S	3119A 3120A	18/3С, 24/3 пары, композитный кабель 24/3-парный кабель
Profibus, обработка данных (DP) и гибкая система управления производством (FMS) (пурпурный)	3079A 3079ALS 3079ANH 3079E	300V Twinax Бронирование стальными проволоками (3079A) Малодымный кабель, безгалогенный (3079A) Многопроволочный проводник (3079A)
Profibus, анализ рабочих характеристик (PA) (синий)	3076F 3076ELS 3076ENH	Модель 18 AWG, 2 проводника, Тип А Бронирование стальными проволоками (3076F) Малодымный кабель, безгалогенный (3076F)
RS-485/HART/CAN	9841 9841LS 9841NH 9842 9842LS 9842NH 9843 9843NH 9844 3105A 3106A 3107A 3108A 3109A	1 пара Бронирование стальными проволоками (9841) Малодымный кабель, безгалогенный (9841) 2 пары Бронирование стальными проволоками (9842) Малодымный кабель, безгалогенный (9842) 3 пары Малодымный кабель, безгалогенный (9843) 4 пары 1 пара, кабель для лотка с ограничением по мощности 1.5 пары, кабель для лотка с ограничением по мощности 2 пары, кабель для лотка с ограничением по мощности 3 пары, кабель для лотка с ограничением по мощности 4 пары, кабель для лотка с ограничением по мощности

* Фторированный этилен-пропилен
ControlNet™ является торговой маркой компании ControlNet International.
DeviceNet™ является торговой маркой Open DeviceNet Vendor Association, Inc. (Ассоциации изготовителей устройств для открытых сетей).
InterBus® – торговая марка компании Phoenix Contact.

Industrial Data Solutions® – Промышленные сети Ethernet



Руководство по выбору кабелей серии DataTuff® для промышленной сети Ethernet (см. стр. 18.7 – 18.11)

Номер изделия	Сила растяжения	Экранирование		Проводник		Монтаж	Воздействия окружающей среды		Оболочка промышленной категории								
		Неэкранированный	Экранированный*	Однопроводный	Многопроводный, гибкий		Устойчивость к воздействию напряжений, возникающих при установке и монтаже кабелей	Маслоустойчивость	Устойчивость к воздействию УФ солнечных лучей	Устойчивость к воздействию бензина	Выс./низк. темп.	условия промышленного загрязнения	Двойная оболочка	Бронированный	Поливинилхлорид (PVC)	Негорючие	
Категория 5e																	
ВЕВ1212	–	●		●		●	●	●		●							●
ВЕВ3212	–		●	●		●	●	●		●							●
7923A	40	●		●		●	●	●		●							●
7929A	35		●	●		●	●	●		●							●
7921A	75		●	●		●	●	●		●							●
11700A	40	●		●		●	●	●		●			●				●
121700A	40	●		●		●	●	●		●						●	●
7924A	40	●			●	●	●	●		●			●				●
7928A	40	●		●		●	●	●	●	●			●	●			●
7918A	35	●		●		●	●	●		●			●				●
7919A	25		●	●		●	●	●		●			●				●
Категория 6																	
7927A	45	●		●		●	●	●		●			●				●
7931A	40	●		●		●	●	●	●	●			●	●			●
11872A	45	●		●		●	●	●		●			●		●		●
121872A	45	●		●		●	●	●		●			●			●	●

* Экранированные изделия рекомендованы к применению в условиях высокой интенсивности помех.

**Изделия с многопроводными проводниками рекомендуются, если необходимо обеспечить высокую гибкость кабелей.

† Изделия на основе технологии «скрепленная пара» обеспечивают преимущества, связанные с использованием технологии «устанавливаемая эффективность характеристик» (Installable Performance™).

Кабели, удовлетворяющие требованиям документа EN50170-2-2:1996, для передачи данных со скоростью до 12 Мбод

Скорость передачи информации (кбод)	9.6	19.2	93.75	187.5	500.0	1500.0	12000.0
Максимальная длина магистрального канала, м	1200	1200	1200	1000	400	200	100

Таблица качества связи DeviceNet™

Скорость передачи информации	Максимальное расстояние																			
	3082A		3082F		3082K		3083A		3084F		3084A/3085A		7895A		7896A		7897A		7900A	
	фут	м	фут	м	фут	м	фут	м	фут	м	фут	м	фут	м	фут	м	фут	м	фут	м
125 Кб/с	1640	500	1640	500	1378	420	1640	500	328	100	328	100	984	300	1378	400	1640	500	328	100
250 Кб/с	820	250	820	250	656	200	820	250	328	100	328	100	820	250	656	200	820	250	328	100
500 Кб/с	328	100	328	100	328	100	328	100	328	100	328	100	328	100	328	100	328	100	328	100

DeviceNet™ является торговой маркой Open DeviceNet Vendor Association, Inc. (Ассоциации изготовителей устройств для открытых сетей).

Кабели промышленного назначения серии Industrial Data Solutions® для передачи данных – промышленного Ethernet

Кабели типа DataTuff® с витыми парами, категории 5е

Кабели, устойчивые к воздействию солнечного света и маслостойкие



Описание	Номер изделия	Документы UL NEC/ C(UL) SEC, тип IEC	Стандартная длина		Масса стандартной единицы изделия		Диаметр проводника. Номинальное сопротивление постоянному току (DCR)	Номинальный диаметр по изоляции		Материал экрана. Номинальное сопротивление постоянному току (DCR)	Номинальный внешний диаметр		Частота, МГц	Максимальное затухание дБ/100 м	min PSUM			Входной импеданс (Ω)	Минимальные возвратные потери (RL), дБ
			фут	м	фунт	кг		дюйм	мм		дюйм	мм			NEXT дБ	ACR дБ/100 м	ELFEXT дБ/100 м		

Категория 5е • 24 AWG • Скрепленная пара • Однопроводный медный проводник 0.5 мм • С разрывной нитью

Полиэтиленовая изоляция • Кабели, с оболочкой промышленной категории, устойчивой к солнечному свету и маслостойкой, типа FRNC/LSNH (цвета: черный и серый)																				
<p>4-парный кабель</p> <p>EtherNet/IP Совместимость</p>	BEV1212	IEC 60332-1	1000	305	20.1	9.1	0.51 мм	0.037	0.95	Скрепленная пара, неэкранированный кабель	0.217	5.50	1	2.0	62.3	60.3	60.8	100 ± 15	20.0	
				1640	500	33.1	15.0	24 AWG						4	4.1	53.3	49.2	48.7	100 ± 15	23.0
														10	6.3	47.3	41.0	40.8	100 ± 15	25.0
														16	8.0	44.3	36.2	36.7	100 ± 15	25.0
														25	10.1	41.3	31.2	32.8	100 ± 15	25.0
														62.5	16.5	35.4	18.9	24.8	100 ± 15	21.5
													100	21.3	32.3	11.0	20.8	100 ± 15	20.1	
Цветовой код: см. схему ниже			Проверен на соответствие требованиям документов ISO/IEC 11801 (2-е изд.), EN-50173-1, TIA/EIA-568-B.2, категория 5е																	
Энергия сгорания: 400 кДж/м			Патенты США # 5,606,151 и # 5,734,126																	
RJ-45-совместимый, испытания на холодный изгиб при -25°C			Оболочка последовательно промаркирована с интервалом 1 м																	

Категория 5е • 24 AWG • Скрепленная пара • Однопроводный медный проводник 0.5 мм • Общий экран типа Beldfoil® + 40% медная луженая оплетка • Медный луженый дренажный провод 26 AWG

Полиэтиленовая изоляция • Кабели, с оболочкой промышленной категории, устойчивой к солнечному свету и маслостойкой, типа FRNC/LSNH (цвета: черный, серый и синий)																				
<p>4-парный кабель</p> <p>EtherNet/IP Совместимость</p>	BEV3212	IEC 60332-1	1000	305	30.9	14.0	0.51 мм	0.041	1.05	Кабель типа «скрепленная пара, общий экран типа Beldfoil® + 40% оплетка из медных луженых проволок (TC) + дренажный провод (26 AWG TC)»	0.262	6.65								см. выше
				1640	500	50.7	23.0	24 AWG						1	2.0	62.3	60.3	60.8	100 ± 15	20.0
														4	4.1	53.3	49.2	48.7	100 ± 15	23.0
														10	6.5	47.3	40.8	40.8	100 ± 15	25.0
														16	8.2	44.3	36.1	36.7	100 ± 15	25.0
														31.25	11.7	39.9	28.2	30.9	100 ± 15	23.6
													62.5	17.0	35.4	18.4	24.8	100 ± 15	21.5	
													100	22.0	32.3	10.3	20.8	100 ± 15	20.1	
													200	32.4	27.8	1.0	14.7	100 ± 15	15.0	
Цветовой код: см. схему ниже			Проверен на соответствие требованиям документов ISO/IEC 11801 (2-е изд.), EN-50173-1, категория 5е																	
Энергия сгорания: 575 кДж/м			Патенты США # 5,606,151 и # 5,734,126																	
RJ-45-совместимый, испытания на холодный изгиб при -25°C			Оболочка последовательно промаркирована с интервалом 1 м																	

Улучшенная категория 5е • 24 AWG • Скрепленная пара • Однопроводный медный проводник 0.5 мм • Общий экран типа Beldfoil® • Дренажный провод сечением 24 AWG

Полиолефиновая изоляция • Кабели, с оболочкой промышленной категории, устойчивой к солнечному свету и маслостойкой, типа FRNC/LSNH (цвета: черный и синий)																				
<p>4-парный кабель</p> <p>EtherNet/IP Совместимость</p>	7929A	IEC 60332-1	1000	305	37.0	16.8	0.51 мм	0.045	1.14	Кабель типа «скрепленная пара» общий экран типа Beldfoil® + медный луженый дренажный провод (24 AWG TC)»	0.265	6.73	1	2.0	62.3	60.3	60.8	100 ± 15	20.0	
				2000	610	72.1	32.7	24 AWG						4	4.1	53.3	49.2	48.7	100 ± 15	23.0
														10	6.5	47.3	40.8	40.8	100 ± 15	25.0
														16	8.2	44.3	36.1	36.7	100 ± 15	25.0
														31.25	11.7	39.9	28.2	30.9	100 ± 15	23.6
														62.5	17.0	35.4	18.4	24.8	100 ± 15	21.5
													100	22.0	32.3	10.3	20.8	100 ± 15	20.1	
													200	32.4	27.8	1.0	14.7	100 ± 15	15.0	
Цветовой код: см. схему ниже			Проверен третьей стороной на соответствие требованиям документов TIA/EIA-568-B.2, категория 5е																	
RJ-45-совместимый, испытания на холодный изгиб при -25°C			Патенты США # 5,606,151 и # 5,734,126																	
Кабель длиной 610 метров в заводской упаковке			Для обеспечения электростабильности экран скреплен с внутренней стороны оболочки.																	
упаковке поставляется только черного цвета.			Оболочка последовательно промаркирована с интервалом 0.6 м																	

Улучшенная категория 5е • 24 AWG • Скрепленная пара • Однопроводный нелуженый проводник 0.5 мм • Общий экран типа Beldfoil® + 70% медная луженая оплетка (TC) • Спиральный дренажный провод сечением 24 AWG

Полиолефиновая изоляция • Кабель, с черной ПВХ-оболочкой промышленной категории, устойчивой к солнечному свету и маслостойкой, черная ПВХ-оболочка (цвета: черный, красный, синий и сизый)																				
<p>4-парный кабель</p> <p>EtherNet/IP Совместимость</p>	7921A	NEC: CMR	1000	305	54.9	24.9	0.51 мм	0.047	1.19	Кабель типа «скрепленная пара, общий экран типа Beldfoil® + 70% оплетка из медных луженых проволок (TC) + дренажный провод (24 AWG TC)»	0.330	8.38	1	2.0	62.3	60.3	60.8	100 ± 15	20.0	
				2000	610	106.0	48.1	24 AWG						4	4.1	53.3	49.2	48.7	100 ± 15	23.6
														10	6.5	47.3	40.8	40.8	100 ± 15	26.0
														16	8.2	44.3	36.1	36.7	100 ± 15	26.0
														31.25	11.7	39.9	28.2	30.9	100 ± 15	25.0
														62.5	17.0	35.4	18.4	24.8	100 ± 15	23.5
													100	22.0	32.3	10.3	20.8	100 ± 15	22.5	
Цветовой код: см. схему ниже			Проверен третьей стороной на соответствие требованиям документов TIA/EIA-568-B.2, категория 5е																	
Испытания на холодный изгиб при -25°C			Патенты США # 5,606,151 и # 5,734,126																	
Кабель длиной 610 метров в заводской упаковке			Оболочка последовательно промаркирована с интервалом 0.6 м																	
поставляется только черного цвета.																				

TC = луженая медь • BC = нелуженый проводник • ACR = коэффициент ослабления мощности перекрестных помех • ELFEXT = перекрестные помехи одинакового уровня мощности от удаленных каналов (Equal Level Far-end Crosstalk) • NEXT = уровень мощности перекрестных помех от соседних каналов (Near-end Crosstalk) • PSUM = суммарная мощность (Power Sum) • RL = потери мощности отраженного сигнала • DCR = сопротивление постоянному току

Цветовой код

Номер пары	Цвет
1	Белые/синие полосы, синий
2	Белые/оранжевые полосы, оранжевый
3	Белые/зеленые полосы, зеленый
4	Белые/коричневые полосы, коричневый



Дополнительную информацию можно получить в представительстве Belden в Москве, +7 495 660 90 03, info@belden.ru

Кабели промышленного назначения серии Industrial Data Solutions® для передачи данных – промышленного Ethernet

Кабели типа DataTuff® с витыми парами, категории 5е

Кабели, устойчивые к воздействию солнечного света и маслостойкие



Описание	Номер изделия	Документы UL NEC/ C(UL) SEC, тип IEC	Стандартная длина		Масса стандартной единицы изделия		Диаметр проводника. Номинальное сопротивление постоянному току (DCR)	Номинальный диаметр по изоляции		Материал экрана. Номинальное сопротивление постоянному току (DCR)	Номинальный внешний диаметр		Частота, МГц	Максимальное затухание дБ/100 м	min PSUM			Входной импеданс (Ω)	Минимальные возвратные потери (RL), дБ
			фут	м	фунт	кг		дюйм	мм		дюйм	мм			NEXT дБ	ACR дБ/100 м	ELFEXT дБ/100 м		

Улучшенная категория 5е • 24 AWG • Однопроводочный медный проводник 0.5 мм • С разрывной нитью

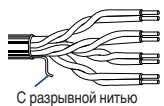
Полиолефиновая изоляция • Кабели, с ПВХ-оболочкой промышленной категории, устойчивой к солнечному свету и маслостойкой (цвета: черный и синий)																				
 <p>С разрывной нитью 4-парный кабель</p>	7918A	NEC: CMR	1000	305	28.0	12.7	0.51 мм 24 AWG	0.037	0.94	Нескрепленная пара, неэкранированный	0.230	5.84	1	2.0	62.3	60.3	60.8	100 ± 15	20.0	
			2000	610	52.0	23.6								4	4.1	53.3	49.2	48.7	100 ± 15	23.0
														10	6.5	47.3	40.8	40.8	100 ± 15	25.0
														16	8.2	44.3	36.1	36.7	100 ± 15	25.0
														31.25	11.7	39.9	28.2	30.9	100 ± 15	23.6
														62.5	17.0	35.4	18.4	24.8	100 ± 15	21.5
														100	22.0	32.3	10.3	20.8	100 ± 15	20.1
				200	32.4	27.8	1.0	14.7	100 ± 25	15.0										
<p>Кабели прошли испытания на холодный изгиб при -40°C в соответствии с требованиями документа UL1581 Температура монтажа: от -25°C до +75°C Диапазон рабочих температур: от -40°C до +75°C* Кабель длиной 610 метров в заводской упаковке поставляется только черного цвета.</p>										<p>Совместимый с RJ-45 Проверен третьей стороной на соответствие требованиям документов TIA/EIA-568-B.2, категория 5е Оболочка последовательно промаркирована с интервалом 0.6 м Цветовой код: см. схему ниже</p>										

Улучшенная категория 5е • 24 AWG • Однопроводочный медный проводник 0.5 мм • Общий экран типа Beldfoil® • Дренажный провод сечением 24 AWG

Полиолефиновая изоляция • Кабели, с черной ПВХ-оболочкой промышленной категории, устойчивой к солнечному свету и маслостойкой																				
 <p>4-парный кабель</p>	7919A	NEC: CMR	1000	305	35.1	15.9	0.51 мм 24 AWG	0.042	1.07	Кабель типа «нескрепленная пара», общий экран типа Beldfoil® + медный луженый дренажный проводник (24 AWG TC)	0.265	6.73	1	2.0	62.3	60.3	60.8	100 ± 15	20.0	
			2000	610	68.1	30.9								4	4.1	53.3	49.2	48.7	100 ± 15	23.0
														10	6.5	47.3	40.8	40.8	100 ± 15	25.0
														16	8.2	44.3	36.1	36.7	100 ± 15	25.0
														31.25	11.7	39.9	28.2	30.9	100 ± 15	23.6
														62.5	17.0	35.4	18.4	24.8	100 ± 15	21.5
														100	22.0	32.3	10.3	20.8	100 ± 15	20.1
<p>Кабели прошли испытания на холодный изгиб при -40°C в соответствии с требованиями документа UL1581 Температура монтажа: от -25°C до +75°C Диапазон рабочих температур: от -40°C до +75°C* Кабель длиной 610 метров в заводской упаковке поставляется только черного цвета.</p>										<p>Совместимый с RJ-45 Проверен третьей стороной на соответствие требованиям документов TIA/EIA-568-B.2, категория 5е • P-07-KA060004-MSHA** Для обеспечения электростатической защиты экран скреплен с внутренней стороны оболочки. Оболочка последовательно промаркирована с интервалом 0.6 м Цветовой код: см. схему ниже</p>										

Улучшенная категория 5е • 24 AWG • Скрепленная пара • Однопроводочный медный проводник 0.5 мм • Общий экран типа Beldfoil® • Дренажный провод сечением 24 AWG

Полиолефиновая изоляция • Кабели, с ПВХ-оболочкой промышленной категории, устойчивой к воздействию солнечного света и маслостойкой (цвета: черный, красный и синий)																				
 <p>2-парный кабель</p>	7933A	NEC: CMR FT4 SEC: CMR FT4	1000	305	32.0	14.5	0.51 мм 24 AWG	0.038	0.97	Кабель типа «скрепленная пара», общий экран типа Beldfoil® + медный луженый дренажный провод (24 AWG TC)	0.227	5.77	1	2.0	62.3	60.3	60.8	100 ± 15	20.0	
			2000	610	64.8	29.4								4	4.1	53.3	49.2	48.7	100 ± 15	23.6
														10	6.5	47.3	40.8	40.8	100 ± 15	26.0
														16	8.2	44.3	36.1	36.7	100 ± 15	26.0
														31.25	11.7	39.9	28.2	30.9	100 ± 15	25.0
														62.5	17.0	35.4	18.4	24.8	100 ± 15	23.5
														100	22.0	32.3	10.3	20.8	100 ± 15	22.5
				200	32.4	27.8	1.0	14.7	100 ± 25	15.0										
<p>Кабели прошли испытания на холодный изгиб при -40°C в соответствии с требованиями документа UL1581 Температура монтажа: от -25°C до +75°C Диапазон рабочих температур: от -40°C до +75°C* Кабель длиной 610 метров в заводской упаковке поставляется только черного цвета.</p>										<p>Совместимый с M-12 и RJ-45 Проверен третьей стороной на соответствие требованиям документов TIA/EIA-568-B.2, категория 5е • Патенты США # 5,606,151 и # 5,734,126 Для обеспечения электростатической защиты экран скреплен с внутренней стороны оболочки. Оболочка последовательно промаркирована с интервалом 0.6 м Цветовой код: см. схему ниже</p>										

EtherNet/IP Совместимость

Улучшенная категория 5е • 24 AWG • Скрепленная пара • Однопроводочный медный проводник 0.5 мм

Негорючий кабель • Изоляция типа FEP • Кабели с FEP-оболочкой, устойчивой к воздействиям солнечного света, маслам и газам																				
 <p>4-парный кабель</p>	7928A	NEC: Ограниченная горючесть FNC 25/50 CMP SEC: CMP FT6	1000	305	24.0	10.9	0.51 мм 24 AWG	0.036	0.91	Скрепленная пара, неэкранированный кабель	0.187	4.57	1	2.0	65.3	63.3	60.8	100 ± 12	20.0	
			2000	610	24.0	10.9								4	4.0	56.3	52.3	48.7	100 ± 12	23.6
														10	6.4	50.3	43.9	40.8	100 ± 12	26.0
														16	8.1	47.3	39.1	36.7	100 ± 12	26.0
														31.25	11.6	42.9	31.3	30.9	100 ± 15	25.0
														62.5	16.8	38.4	21.6	24.8	100 ± 15	23.5
														100	21.7	35.3	17.1	20.8	100 ± 15	22.5
				350	44.3	27.2	-	9.9	100 ± 22	17.0										
<p>Кабели прошли испытания на холодный изгиб при -70°C в соответствии с требованиями документа UL1581 Температура монтажа: от -55°C до +150°C Диапазон рабочих температур: от -70°C до +150°C*</p>										<p>Совместимый с RJ-45 • Оболочка последовательно промаркирована с интервалом 0.6 м Проверен третьей стороной на соответствие требованиям документов TIA/EIA-568-B.2, категория 5е • Патенты США # 5,606,151 и # 5,734,126 Цветовой код: см. схему ниже</p>										

EtherNet/IP Совместимость

TC = луженая медь • BC = нелуженый проводник • ACR = коэффициент ослабления мощности перекрестных помех • ELFEXT = перекрестные помехи одинакового уровня мощности от удаленных каналов (Equal Level Far-end Crosstalk) • NEXT = уровень мощности перекрестных помех от соседних каналов (Near-end Crosstalk) • PSUM = суммарная мощность (Power Sum) • RL = потери мощности отраженного сигнала • DCR = сопротивление постоянному току • * Ухудшается при увеличении длины • ** Сертификат Департамента природных ресурсов штата Пенсильвания и Администрации США по вопросам безопасности шахтного дела и охраны здоровья.

Цветовой код

Номер пары	Цвет	Номер пары	Цвет	Номер пары	Цвет	Номер пары	Цвет
1	Белье/синие полоски, синий	2	Белье/оранжевые полоски, оранжевый	3	Белье/зеленые полоски, зеленый	4	Белье/коричневые полоски, коричневый

Дополнительную информацию можно получить в представительстве Belden в Москве, +7 495 660 90 03, info@belden.ru

Кабели промышленного назначения серии Industrial Data Solutions® для передачи данных – промышленного Ethernet

Кабели типа DataTuff® с витыми парами, категории 5е

Кабели, устойчивые к воздействию солнечного света и маслостойкие



Описание	Номер изделия	Документы UL NEC/ C(UL) CEC, тип IEC	Стандартная длина		Масса стандартной единицы изделия		Диаметр проводника. Номинальное сопротивление постоянному току (DCR)	Номинальный диаметр по изоляции		Материал экрана. Номинальное сопротивление постоянному току (DCR)	Номинальный внешний диаметр		Частота, МГц	Максимальное затухание дБ/100 м	min PSUM			Входной импеданс (Ω)	Минимальные возвратные потери (RL), дБ
			фут	м	фунт	кг		дюйм	мм		дюйм	мм			NEXT дБ	ACR дБ/100 м	ELFEXT дБ/100 м		

Улучшенная категория 5е • 24 AWG • Скрепленная пара • Однопроводочный медный проводник 0.5 мм • Витые пары • С разрывной нитью

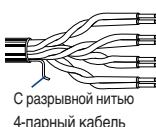
Полиолефиновая изоляция • Кабели, с ПВХ-оболочкой промышленной категории, устойчивой к солнечному свету и маслостойкой (цвета: черный, красный или синий)																				
 <p>С разрывной нитью 4-парный кабель</p>	CMX-Outdoor CEC: CMR FT4	7923A	NEC: CMR	1000 2000	305 610	28.0 54.0	12.7 24.5	0.51 мм 24 AWG	0.038	0.97	Скрепленная пара, неэкранированный кабель	0.230	5.84	1	2.0	65.3	68.3	60.8	100 ± 12	20.0
		4	4.0	56.3	52.3	48.7	100 ± 12	23.6												
		8	5.7	51.8	46.1	42.7	100 ± 12	25.4												
		10	6.4	50.3	43.9	40.8	100 ± 12	26.0												
		16	8.1	47.3	39.1	36.7	100 ± 12	26.0												
		25	10.3	44.3	34.1	32	100 ± 15	25.5												
		31.25	11.6	42.9	31.3	30.9	100 ± 15	25.0												
		62.5	16.8	38.4	21.6	24.8	100 ± 15	23.5												
		100	21.7	35.3	17.1	20.8	100 ± 15	22.5												
		155	27.7	32.5	4.7	16.9	100 ± 18	19.0												
200	32.0	30.8	3.0	14.7	100 ± 20	19.0														
250	36.4	29.3	-	12.8	100 ± 20	18.0														
350	44.3	27.2	-	9.9	100 ± 22	17.0														

Кабели прошли испытания на холодный изгиб при -40°C в соответствии с требованиями документа UL1581
Температура монтажа: от -25°C до +75°C
Диапазон рабочих температур: от -40°C до +75°C*
Кабель длиной 610 метров в заводской упаковке поставляется только черного цвета.

Совместимый с RJ-45
Проверен третьей стороной на соответствие требованиям документов TIA/EIA-568-B.2, категория 5е • Патенты США # 5,606,151 и # 5,734,126
P-07-KA060003-MSHA**
Оболочка последовательно промаркирована с интервалом 0.6 м

EtherNet/IP Совместимость

Улучшенная категория 5е • 24 AWG • Скрепленная пара • Однопроводочный медный проводник 0.5 мм • С разрывной нитью

Полиолефиновая изоляция • Внутренняя ПВХ-оболочка • Кабели с наружной ПВХ-оболочкой промышленной категории (цвета: черный, серый, красный, синий или синий)																				
 <p>С разрывной нитью 4-парный кабель</p>	CMX-Outdoor CEC: CMR FT4	11700A	NEC: CMR	1000 3000	305 914	39.0 117.3	17.7 53.2	0.51 мм 24 AWG	0.038	0.97	Скрепленная пара, неэкранированный кабель	0.285	7.24							см. выше

Кабели прошли испытания на холодный изгиб при -40°C в соответствии с требованиями документа UL1581
Температура монтажа: от -25°C до +75°C
Диапазон рабочих температур: от -40°C до +75°C*
Кабель длиной 914 метров в заводской упаковке поставляется только черного цвета.

Совместимый с RJ-45
Проверен третьей стороной на соответствие требованиям документов TIA/EIA-568-B.2, категория 5е • Патенты США # 5,606,151 и # 5,734,126
P-07-KA060005-MSHA**
Наружная оболочка устойчива к воздействию солнечного света и маслостойкая. Оболочка последовательно промаркирована с интервалом 0.6 м

EtherNet/IP Совместимость

Улучшенная категория 5е • 24 AWG • Скрепленная пара • Однопроводочный медный проводник 0.5 мм • Полиэстеровая оболочка • С разрывной нитью

Полиолефиновая изоляция • Внутренняя ПВХ-оболочка • Сцепленное алюминиевое бронирование • Кабели с наружной ПВХ-оболочкой промышленной категории (черного или серого цветов)																				
 <p>С разрывной нитью 4-парный кабель (типичный кабель для систем связи (CMG))</p>	CMX-Outdoor CEC: CMG FT4	121700A	NEC: CM CEC: HL	1000 3000	305 914	158.7 464.3	72.0 210.6	0.51 мм 24 AWG	0.038	0.97	Скрепленная пара, неэкранированный кабель	0.530	13.46							см. выше

Кабели прошли испытания на холодный изгиб при -40°C в соответствии с требованиями документа UL1581
Температура монтажа: от -25°C до +75°C
Диапазон рабочих температур: от -40°C до +75°C*
Кабель длиной 914 метров в заводской упаковке поставляется только черного цвета.

Совместимый с RJ-45
Проверен третьей стороной на соответствие требованиям документов TIA/EIA-568-B.2, категория 5е • Патенты США # 5,606,151 и # 5,734,126
Соответствует требованиям документов TIA/EIA-568-B.2, Категория 5е
Наружная оболочка устойчива к воздействию солнечного света и маслостойкая. Оболочка последовательно промаркирована с интервалом 1 м

TC = луженая медь • BC = нелуженый проводник • ACR = коэффициент ослабления мощности перекрестных помех • ELFEXT = перекрестные помехи одинакового уровня мощности от удаленных каналов (Equal Level Far-end Crosstalk) • NEXT = уровень мощности перекрестных помех от соседних каналов (Near-end Crosstalk) • PSUM = суммарная мощность (Power Sum) • RL = потери мощности отраженного сигнала • DCR = сопротивление постоянному току
* Ухудшается при увеличении длины • ** Сертификат Департамента природных ресурсов штата Пенсильвания и Администрации США по вопросам безопасности шахтного дела и охраны здоровья.

Цветовой код

Номер пары	Цвет
1	Белые/синие полоски, синий
2	Белые/оранжевые полоски, оранжевый
3	Белые/зеленые полоски, зеленый
4	Белые/коричневые полоски, коричневый

Кабели промышленного назначения серии Industrial Data Solutions® для передачи данных – промышленного Ethernet

Кабели типа DataTuff® с витыми парами, категории 5е

Кабели, устойчивые к воздействию солнечного света и маслостойкие



Описание	Номер изделия	Документы UL NEC/ C(UL) SEC, тип IEC	Стандартная длина		Масса стандартной единицы изделия		Диаметр проводника. Номинальное сопротивление постоянному току (DCR)	Номинальный диаметр по изоляции		Материал экрана. Номинальное сопротивление постоянному току (DCR)	Номинальный внешний диаметр		Частота, МГц	Максимальное затухание дБ/100 м	min PSUM			Входной импеданс (Ω)	Минимальные возвратные потери (RL), дБ
			фут	м	фунт	кг		дюйм	мм		дюйм	мм			NEXT дБ	ACR дБ/100 м	ELFEXT дБ/100 м		

Улучшенная категория 5е • 24 AWG • Скрепленная пара • Многопроводочный (7x32) медная луженая оплетка 0.6 мм

Полиолефиновая изоляция • Кабели, с ПВХ-оболочкой промышленной категории, устойчивой к солнечному свету и маслостойкой (цвета: черный, красный и сизый)																				
гибкий кабель	7924A	NEC: CMR	1000	305	30.0	13.6	0.61 мм 24 AWG (7x32) TC	0.039	0.99	Скрепленная пара, неэкранированный кабель	0.242	6.15	1	2.4	65.3	62.9	60.8	100 ± 12	20.0	
			2000	610	58.0	26.3								4	4.8	56.3	51.5	48.7	100 ± 12	23.6
														8	6.8	51.8	45.0	42.7	100 ± 12	25.4
														10	7.7	50.3	42.6	40.8	100 ± 12	26.0
														16	9.7	47.3	37.5	36.7	100 ± 12	26.0
														25	12.4	44.3	31.9	32.8	100 ± 15	25.5
														31.25	13.9	42.9	29.0	30.9	100 ± 15	25.0
														62.5	20.2	38.4	18.3	24.8	100 ± 15	23.5
														100	26.0	35.3	9.2	20.8	100 ± 15	22.5
														155	33.2	32.5	-	16.9	100 ± 18	19.0
				200	38.4	30.8	-	14.7	100 ± 20	19.0										
				250	43.7	29.3	-	12.8	100 ± 20	18.0										
				350	53.2	27.2	-	9.9	100 ± 22	17.0										

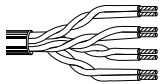

4-парный кабель

CMX-Outdoor
SEC:
CMR FT4

Кабели прошли испытания на холодный изгиб при -40°C в соответствии с требованиями документа UL1581
Температура монтажа: от -25°C до +75°C
Диапазон рабочих температур: от -40°C до +75°C
Кабель длиной 610 метров в заводской упаковке поставляется только черного цвета.

Совместимый с RJ-45
Проверен третьей стороной на соответствие требованиям документов TIA/EIA-568-B.2, категория 5е • Патенты США # 5,606 151; 5,734 126 и # 5,763 823
Оболочка последовательно промаркирована с интервалом 0.6 м
Цветовой код: см. схему ниже

Улучшенная категория 5е • 22 AWG • Скрепленная пара • Однопроводочный медный проводник 0.6 мм • С разрывной нитью

Полиолефиновая изоляция • Кабели, с черной ПВХ-оболочкой промышленной категории, устойчивой к солнечному свету и маслостойкой																				
PLTC	7922A	NEC: PLTC CMR	1000	305	46.3	21.0	0.64 мм 22 AWG Однопроводочный медный нелуженый проводник	0.048	1.22	Скрепленная пара, неэкранированный кабель	0.301	7.65	1	2.0	65.3	63.3	60.8	100 ± 12	20.0	
			2000	610	92.6	42.0								4	4.0	56.3	52.3	48.7	100 ± 12	23.0
														8	5.7	51.8	46.1	42.7	100 ± 12	24.5
														10	6.4	50.3	43.9	40.8	100 ± 12	25.0
														16	8.1	47.3	39.1	36.7	100 ± 12	25.0
														25	10.3	44.3	34.1	32.8	100 ± 15	24.3
														31.25	11.6	42.9	31.3	30.9	100 ± 15	23.6
														62.5	16.8	38.4	21.6	24.8	100 ± 15	21.5
														100	21.7	35.3	17.1	20.8	100 ± 15	20.1
														155	27.7	32.5	4.7	16.9	100 ± 18	19.0
				200	32.0	30.8	3.0	14.7	100 ± 20	19.0										
				250	36.4	29.3	-	12.8	100 ± 20	18.0										
				350	44.3	27.2	-	9.9	100 ± 22	17.0										

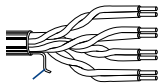

4-парный кабель

CMX-Outdoor
SEC:
CMR FT4

Кабели прошли испытания на холодный изгиб при -25°C в соответствии с требованиями документа UL1581
Температура монтажа: от -10°C до +75°C
Диапазон рабочих температур: от -25°C до +75°C

Проверен третьей стороной на соответствие требованиям документов TIA/EIA-568-B.2, категория 5е
Патенты США # 5,606,151 и # 5,734,126
Оболочка последовательно промаркирована с интервалом 0.6 м
Цветовой код: см. схему ниже

Категория 6 • 23 AWG • Скрепленная пара • Однопроводочный медный проводник 0.6 мм

Негорючий кабель • Изоляция типа FEP • Кабели с FEP-оболочкой, устойчивой к воздействиям солнечного света, маслам и газам																				
Высокие и низкие температуры, маслостойкость I и газостойкость II	7931A	NEC: Ограниченная горючесть FNC 25/50 CMP SEC: CMP FT6	1000	305	35.1	15.9	0.57 мм 23 AWG Однопроводочный медный нелуженый проводник	0.038	0.97	Скрепленная пара, неэкранированный кабель	0.214	5.44	1	2.0	72.3	70.3	64.8	100 ± 15	20.0	
														10	6.0	57.3	51.3	44.8	100 ± 15	25.0
														20	8.5	52.8	44.3	38.7	100 ± 15	25.0
														31.25	10.7	49.9	39.2	34.9	100 ± 15	23.6
														62.5	15.4	45.4	30.0	28.8	100 ± 15	21.5
														100	19.8	42.3	22.5	24.8	100 ± 15	20.1
				200	29.0	37.8	8.8	18.7	100 ± 22	18.0										
				250	32.8	36.3	3.5	16.8	100 ± 32	17.3										

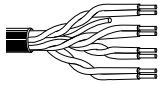

4-парный кабель

Кабели прошли испытания на холодный изгиб при -70°C в соответствии с требованиями документа UL1581
Температура монтажа: от -55°C до +150°C
Диапазон рабочих температур: от -70°C до +150°C

Совместимый с RJ-45
Проверен третьей стороной на соответствие требованиям документов TIA/EIA-568-B.2-1, категория 6 • Патенты США # 5,606,151 и # 5,734,126
Оболочка последовательно промаркирована с интервалом 0.6 м
Цветовой код: см. схему ниже

TC = луженая медь • BC = нелуженый проводник • ACR = коэффициент ослабления мощности перекрестных помех • ELFEXT = перекрестные помехи одинакового уровня мощности от удаленных каналов (Equal Level Far-end Crosstalk) • NEXT = уровень мощности перекрестных помех от соседних каналов (Near-end Crosstalk) • PSUM = суммарная мощность (Power Sum) • RL = потери мощности отраженного сигнала • DCR = сопротивление постоянному току

* Ухудшается при увеличении длины

Цветовой код

Номер пары	Цвет
1	Белые/синие полосы, синий
2	Белые/оранжевые полосы, оранжевый
3	Белые/зеленые полосы, зеленый
4	Белые/коричневые полосы, коричневый

Кабели промышленного назначения серии Industrial Data Solutions® для передачи данных – промышленного Ethernet

Кабели типа DataTuff® с витыми парами, категории 6

Кабели, устойчивые к воздействию солнечного света и маслостойкие



Описание	Номер изделия	Документы UL NEC/ C(UL) SEC, тип IEC	Стандартная длина		Масса стандартной единицы изделия		Диаметр проводника. Номинальное сопротивление постоянному току (DCR)	Номинальный диаметр по изоляции		Материал экрана. Номинальное сопротивление постоянному току (DCR)	Номинальный внешний диаметр		Частота, МГц	Максимальное затухание дБ/100 м	min PSUM			Входной импеданс (Ω)	Минимальные возвратные потери (RL), дБ
			фут	м	фунт	кг		дюйм	мм		дюйм	мм			NEXT дБ	ACR дБ/100 м	ELFEXT дБ/100 м		

Улучшенная категория 6 • 23 AWG • Скрепленная пара • Однопроводный медный проводник 0.6 мм • Запатентованный сердечник типа E-Spline • С разрывной нитью

Полиолефиновая изоляция • Кабели, с черной ПВХ-оболочкой промышленной категории, устойчивой к солнечному свету и маслостойкой																					
 <p>С разрывной нитью 4-парный кабель</p>	7927A	NEC: CMR CEC: CMR FT4	1000	305	44.1	20.0	0.57 мм	0.042	1.07	Скрепленная пара, незранированный кабель	0.251	6.38	1	1.9	80.3	78.5	70.8	100 ± 12	20.0		
			2000	610	88.0	39.9	23 AWG	1.07	1.07		0.251	6.38	10	5.7	65.3	59.6	50.8	100 ± 12	25.0		
													0.339	8.61	31.25	10.2	57.9	47.7	40.9	100 ± 15	25.0
															62.5	14.7	53.4	38.7	34.9	100 ± 15	25.0
															100	18.9	50.3	31.4	30.8	100 ± 15	25.0
															155	23.9	47.5	23.5	27.0	100 ± 15	22.8
															200	27.5	45.8	18.3	24.8	100 ± 15	21.7
															250	31.2	44.3	13.2	22.8	100 ± 20	20.5
															350	37.7	40.2	4.5	19.9	100 ± 22	19.8
															400	40.6	39.3	0.6	18.8	100 ± 22	19.5
											500	46.2	37.8	> 0*	16.8	100 ± 22	18.4				
											550	48.8	37.2	-	16.0	100 ± 22	18.0				
											600	51.4	36.6	-	15.2	100 ± 22	17.6				

* Суммарная мощность (PSUM). Коэффициент ослабления мощности перекрестных помех (ACR) > 0 гарантировано до 460 МГц

Кабели прошли испытания на холодный изгиб при -40°C в соответствии с требованиями документа UL1581
Температура монтажа: от -25°C до +75°C
Диапазон рабочих температур: от -40°C до +75°C*

Совместимый с RJ-45
Проверен третьей стороной на соответствие требованиям документов TIA/EIA-568-B.2-1, категория 6
Патенты США # 5,606,151; # 5,734,126; # 5,789,711 и # 6,297,454-B1
Оболочка последовательно промаркирована с интервалом 0.6 м

Улучшенная категория 6 • 23 AWG • Скрепленная пара • Однопроводный медный проводник 0.6 мм • С разрывной нитью

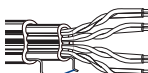
Полиолефиновая изоляция • Внутренняя ПВХ-оболочка • Кабели с наружной ПВХ-оболочкой промышленной категории (цвета: черный и серый)																							
 <p>С разрывной нитью 4-парный кабель Конструкция кабеля типа MediaTwist™</p>	11872A	NEC: CM CEC: CM FT1	1000	305	66.1	30.0	0.57 мм	0.041	1.04	Скрепленная пара, незранированный кабель	0.475	12.07	1	1.9	72.3	70.0	64.8	100 ± 12	20.0				
													0.265	6.73	4	3.7	63.3	59.0	52.7	100 ± 12	23.0		
															16	7.5	54.3	46.0	40.7	100 ± 12	25.0		
															31.25	10.6	49.9	39.0	34.9	100 ± 15	25.0		
															62.5	15.4	45.4	30.0	28.8	100 ± 15	21.5		
															100	19.8	42.3	25.0	24.8	100 ± 15	21.0		
															155	25.1	39.5	14.0	20.9	100 ± 15	21.0		
															200	29.0	37.9	10.0	18.7	100 ± 15	21.0		
															x	x	310	37.1	34.9	-	14.9	100 ± 20	18.0
															0.165	4.19	350	39.8	34.2	-	13.9	100 ± 22	17.0
													400*	43.0	33.3	-	12.7	100 ± 32	14.0				
													500*	49.0	31.8	-	10.8	100 ± 32	14.0				

* Значение приведено только для информирования.

Кабели прошли испытания на холодный изгиб при -25°C в соответствии с требованиями документа UL1581
Температура монтажа: от -10°C до +75°C
Диапазон рабочих температур: от -25°C до +75°C*

Совместимый с RJ-45
Проверен на соответствие требованиям документов TIA/EIA-568-B.2-1, категория 6
Патенты США # 5,606,151, 5,734,126 и # 5,821,467
Оболочка последовательно промаркирована с интервалом 0.6 м

Улучшенная категория 6 • 23 AWG • Скрепленная пара • Однопроводный медный проводник 0.6 мм • Полиэстеровая оболочка • С разрывной нитью

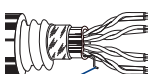
Полиолефиновая изоляция • Внутренняя ПВХ-оболочка • Сцепленное алюминиевое бронирование • Кабели с наружной ПВХ-оболочкой промышленной категории (цвета: черный и серый)																							
 <p>С разрывной нитью 4-парный кабель Конструкция кабеля типа MediaTwist™</p>	121872A	NEC: CMG CEC: HL CMG FT4	1000	305	221.8	100.8	0.57 мм	0.041	1.04	Скрепленная пара, незранированный кабель	0.684	17.37							см. выше				

Кабели прошли испытания на холодный изгиб при -40°C в соответствии с требованиями документа UL1581
Температура монтажа: от -25°C до +75°C
Диапазон рабочих температур: от -40°C до +75°C*

Совместимый с RJ-45
Проверен на соответствие требованиям документов TIA/EIA-568-B.2-1, категория 6
Патенты США # 5,606,151, 5,734,126 и # 5,821,467
Оболочка последовательно промаркирована с интервалом 1 м

BC = нежуженый проводник • ACR = коэффициент ослабления мощности перекрестных помех • ELFEXT = перекрестные помехи одинакового уровня мощности от удаленных каналов (Equal Level Far-end Crosstalk) • NEXT = уровень мощности перекрестных помех от соседних каналов (Near-end Crosstalk) • PSUM = суммарная мощность (Power Sum) • RL = потери мощности отраженного сигнала • DCR = сопротивление постоянному току
* Ухудшается при увеличении длины

Цветовой код

Номер пары	Цвет
1	Белые/синие полоски, синий
2	Белые/оранжевые полоски, оранжевый
3	Белые/зеленые полоски, зеленый
4	Белые/коричневые полоски, коричневый

Кабели промышленного назначения серии Industrial Data Solutions® для передачи данных – промышленного Ethernet

Коаксиальные кабели



Описание	Номер изделия	Документы UL NEC/ C(UL) SEC, тип IEC	Стандартная длина		Масса стандартной единицы изделия		Диаметр проводника. Номинальное сопротивление постоянному току (DCR)	Номинальный диаметр по изоляции		Материал экрана. Номинальное сопротивление постоянному току (DCR)	Номинальный внешний диаметр		Ном. импед. (Ω)	Номинальная скорость распространения	Номинальная емкость		Номинальное затухание сигнала		
			фут	м	фунт	кг		дюйм	мм		дюйм	мм			пФ/фут.	пФ/м	МГц	дБ/100 фут	дБ/100 м

Сеть Ethernet типа системы 10Base2 на основе Thinnet • 20 AWG • Многопроводочный (19x32) медная луженая оплетка 0.9 мм • Интерфейсная шина типа • Duobond® II • 93% оплетка из медных луженых проволок

Сеть Ethernet • Пенная изоляция типа ПЭВП (HDPE) • Серая ПВХ-оболочка																					
	30V 60°C	9907	NEC:	500	152	12.6	5.7	0.94 мм	0.102	2.59	Оплетка типа Duobond® II + 93% оплетка из медных луженых проволок, 19.0 Ω/км***	0.185	4.70	50	80%	25.4	83.3	1	0.4	1.4	
	UL AWM тип	1354	CL2	U-1000	U-305	25.1	11.4	20 AWG				10	1.3								4.3
			CM	1000	305	25.1	11.4	(19x32) TC				50	2.9								9.5
			CEC:	1640	500	41.0	18.6	47.9 Ω/км*				100	4.2								13.8
			CM	3280	1000	82.2	37.3	28.9 Ω/км**				200	6.1								20.0
											400	8.9	29.2								
												700	12.1	39.7							
												900	13.9	45.6							
												1000	14.8	48.6							

Номер изделия (компания «Digital Equipment Corporation» (DEC)): 17-01248-00

Негорючий кабель • Сеть Ethernet • Пенная изоляция типа FEP • Серая фторополимерная оболочка																					
	300V 150°C	89907	NEC:	† 500	152	12.6	5.7	0.94 мм	0.095	2.41	Оплетка типа Duobond® II + 93% оплетка из медных луженых проволок, 19.0 Ω/км***	0.160	4.06	50	80%	25.4	83.3	1	0.4	1.4	
			CL2P	† 1000	305	24.0	10.9	20 AWG				10	1.3								4.3
			CMP	† 2500	762	60.2	27.3	(19x32) TC				50	2.9								9.5
			CEC:					47.9 Ω/км*				100	4.2								13.8
			CMP					28.9 Ω/км**				200	6.1								20.0
											400	9.2	30.2								
												700	12.9	42.3							
												900	15.0	49.2							
												1000	16.0	52.5							

Тип RG-58/группа U

Номер изделия (компания «Digital Equipment Corporation» (DEC)): 17-01248-00

Пригоден для прокладки вне помещений и непосредственно в грунте.

Сеть Ethernet типа системы 10Base5 на основе Thinnet • 12 AWG • Однопроводочный медный проводник 2.1 мм • 4-слойный экран типа • Duobond® IV

Сеть Ethernet • Вспененная полиэтиленовая изоляция • Желтая ПВХ-оболочка																					
	30V 60°C	9880	NEC:	500	152	66.1	30.0	2.05 мм	0.243	6.17	Экран типа Duobond® IV, четверное экранирование, 5.0 Ω/км***	0.405	10.29	50	78%	25.9	85.3	1	0.2	0.6	
	UL AWM тип	1478	CL2	1000	305	131.2	59.5	12 AWG				5	0.4								1.2
			CM	1640	500	220.2	99.9	Однопроводочный медный проводник				10	0.5								1.7
			CEC:					нелуженый проводник				50	1.2								3.9
			CM					9.7 Ω/км*				100	1.7								5.6
							4.7 Ω/км**			200	2.6	8.4									
										400	3.9	12.8									
										700	5.5	18.1									
										900	6.5	21.3									
										1000	6.9	22.6									

Номер изделия (компания «Digital Equipment Corporation» (DEC)): 17-00451-00

Имеются кольцевые полоски через каждые 2.5 м (для удобства пользователей).

Негорючий кабель • Пенная изоляция типа FEP • Оранжевая фторополимерная оболочка																				
	150°C	89880	NEC:	1000	305	134.3	60.9	2.05 мм	0.245	6.22	Экран типа Duobond® IV, четверное экранирование, 5.0 Ω/км***	0.375	9.53	50	78%	25.9	85.3	см. выше		
			CL2P	†† 1640	500	225.1	102.1	12 AWG												
			CMP					Однопроводочный медный проводник												
			CEC:					нелуженый проводник												
			CMP FT6					9.7 Ω/км*												
							4.7 Ω/км**													

Номер изделия (компания «Digital Equipment Corporation» (DEC)): 17-00324-00

Имеются кольцевые полоски через каждые 2.5 м (для удобства пользователей). Пригоден для прокладки вне помещений и непосредственно в грунте.

* Сопротивление контура постоянному току • ** Сопротивление постоянному току, внутренний проводник • *** Сопротивление постоянному току, наружный проводник • TC = луженая медь • BC = нелуженый проводник • DCR = сопротивление постоянному току

† В катушках поставляется цельный кабель, но его длина может отличаться от указанной в пределах ±10%.

†† Длина кабеля может отличаться на ±10% для кабеля в катушках и на ±5% – для кабеля в упаковках типа UnReel®

Duobond® II и Duobond® IV см. в технической информации на стр. 23.13.

Industrial Data Solutions® – промышленные твинаксиальные кабели

серии Blue Hose®



Описание	Номер изделия	Документы UL NEC/ C(UL) CEC, тип IEC	Стандартная длина		Масса стандартной единицы изделия		Диаметр проводника. Номинальное сопротивление постоянному току (DCR)	Номинальный диаметр по изоляции		Материал экрана. Номинальное сопротивление постоянному току (DCR)	Номинальный внешний диаметр		Ном. импед. (Ω)	Номинальная скорость распространения	Номинальная емкость		Номинальное затухание сигнала		
			фут	м	фунт	кг		дюйм	мм		дюйм	мм			пФ/фут.	пФ/м	МГц	дБ/100 фут	дБ/100 м

20 AWG • Многопроволочный (7x28) медная луженая оплетка 1.0 мм • Общий экран типа Beldfoil® + 55% оплетка из медных луженых проволок • Дренажный провод сечением 20 AWG

Полиэтиленовая изоляция • Синяя ПВХ-оболочка, устойчивая к воздействию солнечного света																				
300V 80°C	9463	NEC:	100	31	4.2	1.9	0.96 мм	0.076	1.92	Общий экран типа Beldfoil® + 55% оплетка из медных луженых проволок (TC) + дренажный провод (20 AWG TC)	0.238	6.05	78	66%	19.7	64.6	1	0.6	2.0	
UL AWM тип	2464	CM CL2	U-500	U-152	18.5	8.4	20 AWG											10	2.1	6.9
		CEC:	500	152	18.5	8.4	(7x28) TC											50	5.0	16.4
		CM	U-1000	U-305	37.0	16.8												100	7.5	24.6
			1000	305	37.0	16.8												200	11.0	36.1
			† 6000	1829	233.9	106.1											400	16.0	52.5	
			† 10000	3048	370.8	168.2														



Z-Fold®

Цветовой код: прозрачный, синий
Упаковки кабелей длиной 305 м, 1829 м и 3048 м имеются также коричневого, оранжевого и фиолетового цветов.

Номер изделия (Allen-Bradley): 1770-CD
P-7K-SC-182141-MSHA*
Опция: ХПЭ-оболочка.

Полиэтиленовая изоляция • Синяя оболочка безгалогенная негорючая																				
300V 80°C	9463NH	IEC	1000	305	37.5	17.0	0.96 мм	0.077	1.96	Общий экран типа Beldfoil® + 55% оплетка из медных луженых проволок (TC) + дренажный провод (20 AWG TC)	0.250	6.35	78	66%	19.7	64.6				
		332-3C	1640	500	64.6	29.3	20 AWG													см. выше
		BS 7655	3280	1000	117.5	53.3	(7x28) TC													



Z-Fold®

Цветовой код: прозрачный, синий

Полиэтиленовая изоляция • Синяя внутренняя оболочка безгалогенная негорючая • Бронирование стальными проволоками • Синяя наружная оболочка безгалогенная негорючая																				
300V 80°C	9463LS	IEC	1640	500	249.1	113.0	0.96 мм	0.077	1.96	Общий экран типа Beldfoil® + 55% оплетка из медных луженых проволок (TC) + дренажный провод (20 AWG TC)	0.250	6.35	78	66%	19.7	64.6				
		332-3C	3280	1000	537.9	244.0	20 AWG													см. выше
		BS 7655	4920	1500	925.9	420.0	(7x28) TC													



Z-Fold®

Цветовой код: прозрачный, синий

Полиэтиленовая изоляция • Синяя оболочка из полиэтилена с низкой плотностью LDPE устойчивая к воздействию солнечного света																				
300V 80°C	9463DB		1000	305	33.1	15.0	0.96 мм	0.076	1.92	Общий экран типа Beldfoil® + 55% оплетка из медных луженых проволок (TC) + дренажный провод (20 AWG TC)	0.240	6.10	78	66%	19.7	64.6				
		устойчивый в условиях затопления, для непосредственной укладки в грунт	5000	1524	155.2	70.4	20 AWG													см. выше
							(7x28) TC													



Z-Fold®

Цветовой код: прозрачный, синий

Номер изделия (Allen-Bradley): 1770-CD

20 AWG • Многопроволочный (42x36) луженый медный проводник 1.0 мм • Общий экран типа Beldfoil® + 85% оплетка из медных луженых проволок

Полиэтиленовая изоляция • Синяя ПВХ-оболочка, устойчивая к воздействию солнечного света																				
300V 60°C	9463F	NEC:	1000	305	42.1	19.1	0.97 мм	0.075	1.91	Общий экран типа Beldfoil® + 85% оплетка из медных луженых проволок (TC)	0.243	6.17	78	66%	19.7	64.6				
UL AWM тип	2464	CM CL2	5000	1524	205.2	93.1	20 AWG													см. выше
		CEC:					(42x36) TC													
		CM																		



Z-Fold®

С повышенной гибкостью (High-Flex)

Цветовой код: прозрачный, синий

Номер изделия (Allen-Bradley): 1770-CD
P-7K-SC-182141-MSHA*

TC = луженая медь • DCR = сопротивление постоянному току

† Окончательная длина может отличаться на ±10% от номинальной.

* Сертификат Департамента природных ресурсов штата Пенсильвания и Администрации США по вопросам безопасности шахтного дела и охраны здоровья.

BELDEN

Дополнительную информацию можно получить в представительстве Belden в Москве, +7 495 660 90 03, info@belden.ru

Industrial Data Solutions® – промышленные твинаксиальные кабели

серии Blue Hose®



Описание	Номер изделия	Документы UL NEC/ C(UL) SEC, тип IEC	Стандартная длина		Масса стандартной единицы изделия		Диаметр проводника. Номинальное сопротивление постоянному току (DCR)	Номинальный диаметр по изоляции		Материал экрана. Номинальное сопротивление постоянному току (DCR)	Номинальный внешний диаметр		Ном. импед. (Ω)	Номинальная скорость распространения	Номинальная емкость		Номинальное затухание сигнала		
			фут	м	фунт	кг		дюйм	мм		дюйм	мм			пФ/фут.	пФ/м	МГц	дБ/100 фут	дБ/100 м

20 AWG • Многопроволочный (7x28) медная луженая оплетка 1.0 мм • Общий экран типа **Beldfoil®** + 76% оплетка из медных лужёных проволок • Дренажный провод сечением 20 AWG

Негорючий кабель • Изоляция типа FEP • Синяя оболочка типа FEP																			
300V 200°C высокотемпературный	89463	NEC: UL CL2P CEC: CMP FT6	1000 2500	305 762	15.4 34.0	15.4 90.2	0.96 мм 20 AWG (7x28) TC	0.073	1.85	Общий экран типа Beldfoil® + 76% оплетка из медных лужёных проволок (TC) + дренажный провод (20 AWG TC)	0.203	5.16	78	66%	19.7	64.6	1 10 50 100 200 400	0.6 2.1 5.0 7.5 11.0 16.0	2.0 6.9 16.4 24.6 36.1 52.5
Цветовой код: прозрачный, синий										Номер изделия (Allen-Bradley): 1770-CD									



Z-Fold®

20 AWG • Многопроволочный (7x28) медная луженая оплетка 1.0 мм • **Beldfoil®** • 55% оплетка из медных лужёных проволок • Дренажный провод сечением 20 AWG

Полиэтиленовая изоляция • Внутренняя синяя ПВХ-оболочка • Алюминий со сцепленным бронированием • Синяя наружная ПВХ-оболочка устойчивая к воздействию солнечного света																			
300V 60°C алюминиевое бронирование	129463	NEC: CM CL2 CEC: CM CMG FT4 HLBCD (Размещение в опасных зонах)	1000 6000	305 1829	122.4 925.9	55.5 420.0	0.96 мм 20 AWG (7x28) TC	0.076	1.92	Общий экран типа Beldfoil® + 55% оплетка из медных лужёных проволок (TC) + дренажный провод (20 AWG TC)	*0.238 **0.563	*6.05 **14.30	78	66%	19.7	64.6	см. выше		
Цветовой код: прозрачный, синий										Номер изделия (Allen-Bradley): 1770-CD									

* Над броней
** Под броней

Полиэтиленовая изоляция • Внутренняя синяя ПВХ-оболочка • Стальное бронирование • Синяя наружная ПВХ-оболочка устойчивая к воздействию солнечного света																			
300V 60°C стальное бронирование	139463	NEC: CM CL2 CEC: CM CMG FT4 HLBCD (Размещение в опасных зонах)	1000 6000	305 1829	220.5 1491.2	100.0 676.4	0.96 мм 20 AWG (7x28) TC	0.076	1.92	Общий экран типа Beldfoil® + 55% оплетка из медных лужёных проволок (TC) + дренажный провод (20 AWG TC)	*0.238 **0.563	*6.05 **14.30	78	66%	19.7	64.6	см. выше		
Цветовой код: прозрачный, синий										Номер изделия (Allen-Bradley): 1770-CD									

* Над броней
** Под броней

Полиэтиленовая изоляция • Внутренняя синяя ПВХ-оболочка • Непрерывное гофрированное алюминиевое бронирование • Синяя наружная ПВХ-оболочка устойчивая к воздействию солнечного света																			
300V 60°C непрерывное бронирование	189463	NEC: PLTC	2000	610	258.2	117.1	0.96 мм 20 AWG (7x28) TC	0.076	1.92	Общий экран типа Beldfoil® + 55% оплетка из медного оплетка из медного (TC) + дренажный провод (20 AWG TC)	*0.238 **0.500	*6.05 **12.70	78	66%	19.7	64.6	см. выше		
Цветовой код: прозрачный, синий										Номер изделия (Allen-Bradley): 1770-CD									

* Над броней
** Под броней

TC = луженая медь • DCR = сопротивление постоянному току

Industrial Data Solutions® – промышленные твинаксиальные кабели

Твинаксиальные кабели



Описание	Номер изделия	Документы UL NEC/ C(UL) SEC, тип IEC	Стандартная длина		Масса стандартной единицы изделия		Диаметр проводника. Номинальное сопротивление постоянному току (DCR)	Номинальный диаметр по изоляции		Материал экрана. Номинальное сопротивление постоянному току (DCR)	Номинальный внешний диаметр		Ном. импед. (Ω)	Номинальная скорость распространения	Номинальная емкость		Номинальное затухание сигнала		
			фут	м	фунт	кг		дюйм	мм		дюйм	мм			пФ/фут.	пФ/м	МГц	дБ/100 фут	дБ/100 м

20 AWG • Многопроволочный (7x28), один нелуженый, один луженый проводник, 1.0 мм • **Duofoil**® • 86% оплетка из медных луженых проволок

Полиэтиленовая изоляция • Внутренняя полиэтиленовая оболочка • Черная наружная ПВХ-оболочка																		
75°C	9207	NEC: 100 CMG CL2 U-500 SEC: 500 CMG FT4 1000	31 U-152 152 305	7.1 34.2 34.6 68.1	3.2 15.5 15.7 30.9	0.96 мм 20 AWG (7x28) TC + BC	0.083	2.11	Общий экран типа Duofoil® + 86% оплетка из медных луженых проволок (TC)	0.330	8.38	100	66%	14.5	47.6	1	0.3	1.0
			1640	500	111.8	50.7										50	2.8	9.2
			2000	610	136.2	61.8										100	4.1	13.5
			3280	1000	220.2	99.9										200	6.4	21.0
			5000	1524	350.8	159.1										400	10.2	33.5



Опция: ХПЭ-оболочка

Цветовой код: прозрачный, прозрачный

IBM номер изделия 7362211

Полиэтиленовая изоляция • Черная оболочка безгалогенная негорючая																		
80°C	9207NH	IEC 332 BS 7655	1000 1640 3280	305 500 1000	44.3 69.9 143.7	20.1 31.7 65.2	0.96 мм 20 AWG (7x28) TC + BC	0.077	1.96	Общий экран типа Duofoil® + 86% оплетка из медных луженых проволок (TC)	0.339	8.60	100	66%	14.5	47.6		см. выше



Цветовой код: прозрачный, прозрачный

16 AWG • Однопроволочный медный проводник 1.3 мм • **Duofoil**® • 90% оплетка из медных луженых проволок

Изоляция из вспененного полистилена • Черная ПВХ-оболочка																		
30V 60°C	9860	NEC: 500 UL AWM тип 2448 CMX	152 305 610	52.0 103.2 202.4	23.6 46.8 91.8	1.29 мм 16 AWG Однопроволочный медный нелуженый проводник	0.161	4.09	Общий экран типа Duofoil® + 90% оплетка из медных луженых проволок (TC)	0.440	11.18	124	78%	10.9	35.8	1	0.2	0.6
		SEC: 2000														50	1.8	5.9
		CMX														100	2.9	9.5
																200	4.1	13.5
																400	6.2	20.3



Опция: ХПЭ-оболочка

Цветовой код: прозрачный, синий

Изоляция из вспененного полистилена • Черная оболочка безгалогенная негорючая																		
80°C	9860NH	IEC 332 BS 7655	1640 3280	500 1000	183.0 354.9	83.0 161.0	1.29 мм 16 AWG Однопроволочный медный нелуженый проводник	0.161	4.09	Общий экран типа Duofoil® + 90% оплетка из медных луженых проволок (TC)	0.441	11.20	124	78%	10.9	35.8		см. выше



Цветовой код: прозрачный, синий

Изоляция из вспененного полистилена • Хромовая внутренняя оболочка безгалогенная негорючая • Бронирование стальными проволоками • Черная оболочка безгалогенная негорючая																		
80°C	9860LS	IEC 332-3C BS 7655	1640 3280	500 1000	581.8 1262.6	263.8 572.7	1.29 мм 16 AWG Однопроволочный медный нелуженый проводник	0.161	4.09	Общий экран типа Duofoil® + 90% оплетка из медных луженых проволок (TC)	*0.441 **0.650	*11.20 **16.50	124	78%	10.9	35.8		см. выше



* Под броней
** Над броней

Цветовой код: прозрачный, синий

TC = луженая медь • DCR = сопротивление постоянному току
Об экране типа Duofoil® см. в технической информации на стр. 23.13.

Industrial Data Solutions® – промышленные твинаксиальные кабели

Твинаксиальные кабели



Описание	Номер изделия	Документы UL NEC/ C(UL) CEC, тип IEC	Стандартная длина		Масса стандартной единицы изделия		Диаметр проводника. Номинальное сопротивление постоянному току (DCR)	Номинальный диаметр по изоляции		Материал экрана. Номинальное сопротивление постоянному току (DCR)	Номинальный внешний диаметр		Ном. импед. (Ω)	Номинальная скорость распространения	Номинальная емкость		Номинальное затухание сигнала		
			фут	м	фунт	кг		дюйм	мм		дюйм	мм			пФ/фут.	пФ/м	МГц	дБ/100 фут	дБ/100 м

22 AWG • Многопроволочный (19x34) медная луженая оплетка 0.8 мм • Duofoil® • Дренажный провод сечением 22 AWG

Изоляция типа Datalene® • Черная ПВХ-оболочка																				
30V 60°C	9182	UL AWM тип 2668	NEC: U-500	U-152	22.5	10.2	0.78 мм	0.137	3.49	Общий экран типа Duofoil® + медный луженый дренажный провод (22 AWG TC)	0.345	8.76	150	78%	8.8	28.9	1	0.4	1.3	
			CL2X CMX	500	152	22.9	10.4	22 AWG										10	1.2	3.9
			CEC: 1000	305	44.1	20.0	(19x34) TC											50	2.7	8.9
			CMX															100	4.3	14.1
																	200	6.2	20.3	
																	400	8.8	28.9	



VW-1

Цветовой код: черный, желтый

Двухконтурная версия: YR41609
Опция: ХПЗ-оболочка.

Изоляция типа Datalene® • Черная оболочка безгалогенная негорючая																				
300V 80°C	9182NH	IEC 332-3C BS 7655	1000	305	50.3	22.8	0.78 мм	0.136	3.45	Общий экран типа Duofoil® + медный луженый дренажный провод (22 AWG TC)	0.346	8.80	150	78%	8.8	28.9	1	0.4	1.3	
			1640	500	80.0	36.3	22 AWG											5	0.9	2.8
			3280	1000	150.1	68.1	(19x34) TC											10	1.2	3.9
																		20	1.7	5.6
																		50	2.7	8.9
																		100	4.3	14.1
																	200	6.2	20.3	
																	400	8.8	28.9	



Цветовой код: черный, желтый

Негорючий кабель • Вспененная изоляция типа FEP серии Teflon® • Черная оболочка типа FEP серии Teflon®																				
89182	NEC: CMP	CL2P	CEC: CMP FT6	100	31	6.4	2.9	0.78 мм	0.139	3.53	Общий экран типа Duofoil® + медный луженый дренажный провод (22 AWG TC)	0.307	7.80	150	78%	8.8	28.9	1	0.4	1.3
				500	152	28.0	12.7	22 AWG										10	1.2	3.9
				1000	305	53.1	24.1	(19x34) TC										50	2.7	8.9
																		100	4.3	14.1
																		200	6.2	20.3
																	400	8.8	28.9	



Цветовой код: черный, желтый

TC = луженая медь • DCR = сопротивление постоянному току
 † В катушках поставляется цельный кабель, но его длина может отличаться от указанной в пределах ±10%.

Об экране типа Duofoil® см. в технической информации на стр. 23.13.

Teflon® – торговая марка компании DuPont.

Industrial Data Solutions® – промышленные твинаксиальные кабели

Твинаксиальные кабели типа DataTray® на 600V



Описание	Номер изделия	Документы UL NEC/ C(UL) CEC, тип IEC	Стандартная длина		Масса стандартной единицы изделия		Диаметр проводника. Номинальное сопротивление постоянному току (DCR)	Номинальный диаметр по изоляции		Материал экрана. Номинальное сопротивление постоянному току (DCR)	Номинальный внешний диаметр		Ном. импед. (Ω)	Номинальная скорость распространения	Номинальная емкость		Номинальное затухание сигнала		
			фут	м	фунт	кг		дюйм	мм		дюйм	мм			пФ/фут.	пФ/м	МГц	дБ/100 фут	дБ/100 м

18 AWG • Многопроволочный (7x26) 1.2 мм луженый медный • Beldfoil® • 55% оплетка из медных луженых проволок • Дренажный провод сечением 20 AWG

Огнестойкая полиолефиновая изоляция • Синяя ПВХ-оболочка, устойчивая к воздействию солнечного света

600V, 75°C, UL, Тип – медный луженый проводник (TC)	3072F	NEC: 250 CMG, ITC 500 TC, PLTC 1000 CEC: 2500 CMG FT4 5000 10000	76 152 305 762 1524 3049	17.6 35.1 69.0 170.2 345.2 710.5	8.0 15.9 31.3 77.2 156.6 322.3	1.22 мм 18 AWG (7x26) TC	0.096 2.44	Общий экран типа Beldfoil® + 55% оплетка из медных луженых проволок (TC) + дренажный провод (20 AWG TC)	0.324 8.23	78 65%	19.5 64.0	1 0.5 1.7	10 2.0 6.6	50 3.8 12.4	100 5.4 17.6	200 7.6 24.8	400 10.7 35.1
---	--------------	---	---	---	---	--------------------------------	---------------	---	---------------	-----------	--------------	-----------------	------------------	-------------------	--------------------	--------------------	---------------------



Z-Fold®

VW-1

Цветовой код: естественный, синий

Номер для заказа кабеля с ХПЭ-оболочкой: YM45044
P-MSHA-C-7K-1827*

Огнестойкая полиолефиновая изоляция • Синяя ПВХ-оболочка, устойчивая к воздействию солнечного света

600V, 75°C, UL, Тип – медный луженый проводник (TC)	3073F	NEC: 250 CMG, ITC 1000 TC, PLTC 5000 CEC: 2500 CMG FT4 5000	76 152 305 762 1524 3049	20.9 42.0 84.0 190.7 381.4 762.8	9.5 19.0 38.0 77.2 154.4 308.8	1.22 мм 18 AWG (7x26) TC	0.123 3.12	Общий экран типа Beldfoil® + 55% оплетка из медных луженых проволок (TC) + дренажный провод (20 AWG TC)	0.388 9.86	100 65%	15.3 50.2	1 0.4 1.3	10 1.3 4.4	50 3.0 9.7	100 4.2 13.8	200 5.9 19.5	400 7.5 24.7
---	--------------	---	---	---	---	--------------------------------	---------------	---	---------------	------------	--------------	-----------------	------------------	------------------	--------------------	--------------------	--------------------



Z-Fold®

Цветовой код: естественный, синий

Опция: ХПЭ-оболочка.

Огнестойкая полиолефиновая изоляция • Синяя ПВХ-оболочка, устойчивая к воздействию солнечного света

600V, 75°C, UL, Тип – медный луженый проводник (TC)	3074F	NEC: 500 CMG, ITC 1000 TC, PLTC 2500 CEC: 2500 CMG FT4 5000	152 305 762 1524 3049	62.6 125.2 250.4 500.8 1001.6	28.4 56.8 113.6 227.2 454.4	1.22 мм 18 AWG (7x26) TC	0.164 4.17	Общий экран типа Beldfoil® + 55% оплетка из медных луженых проволок (TC) + дренажный провод (20 AWG TC)	0.460 11.68	124 65%	12.3 40.3	1 0.3 1.1	10 1.1 3.5	50 2.4 7.8	100 3.4 11.1	200 4.8 15.7	400 6.8 22.2
---	--------------	---	-----------------------------------	---	---	--------------------------------	---------------	---	----------------	------------	--------------	-----------------	------------------	------------------	--------------------	--------------------	--------------------



Z-Fold®

Цветовой код: естественный, синий

Опция: ХПЭ-оболочка.

TC = луженая медь • DCR = сопротивление постоянному току

* Сертификат Департамента природных ресурсов штата Пенсильвания и Администрации США по вопросам безопасности шахтного дела и охраны здоровья.

Industrial Data Solutions® – Промышленные коаксиальные кабели

Коаксиальные кабели ControlNet™ с четырехслойным экранированием



Описание	Номер изделия	Документы UL NEC/ C(UL) NEC, тип IEC	Стандартная длина		Масса стандартной единицы изделия		Диаметр проводника. Номинальное сопротивление постоянному току (DCR)	Номинальный диаметр по изоляции		Материал экрана. Номинальное сопротивление постоянному току (DCR)	Номинальный внешний диаметр		Ном. импед. (Ω)	Номинальная скорость распространения	Номинальная емкость		Номинальное затухание сигнала		
			фут	м	фунт	кг		дюйм	мм		дюйм	мм			пФ/фут.	пФ/м	МГц	дБ/100 фут	дБ/100 м

18 AWG • Однопроводочный стальной проводник с медным покрытием, 1.0 мм • 4-слойный экран типа Duobond® IV

Изоляция из вспененного полистилена • ПВХ оболочка (черная или синяя для взрывобезопасного исполнения)																				
	3092A	NEC:	500	152	20.1	9.1	1.02 мм	0.180	4.57	Экран типа Duobond® IV,	0.298	7.57	75	82%	16.2	53.1	1	0.3	1.1	
		CL2R CMR	1000	305	39.0	17.7	18 AWG			четверное экранирование,								2	0.4	1.2
		CEC:	2000	610	78.0	35.4	Однопроводочный стальной проводник с медным покрытием (CCS)			11.8 Ω/км***								5	0.5	1.5
		CMG FT4	2500	762	92.6	42.0	103.6 Ω/км*											10	0.6	1.9
							91.8 Ω/км**												20	0.9
																		50	1.4	4.5
																		100	2.0	6.5
																		200	2.8	9.3
																		300	3.5	11.4
																		400	4.1	13.3

Тип RG-6/группа U

Испытан в диапазоне качания частоты от 5 МГц до 50 МГц.

Опция: ХПЭ-оболочка.

Чтобы заказать гибкий кабель ControlNet™, утвержденный компанией Rockwell, используйте номер изделия YR28890 (вариант с оплеткой из луженой меди).

Негорючий кабель • Пенная изоляция типа FER • Оболочка из фторозамещенного сополимера (черная или синяя для взрывобезопасного исполнения)

Изоляция из вспененного полистилена • ПВХ оболочка (черная или синяя для взрывобезопасного исполнения)																				
	150°C 3093A	NEC:	1000	305	40.1	18.2	1.02 мм	0.170	4.32	Экран типа Duobond® IV,	0.274	6.96	75	82%	16.3	53.5	1	0.4	1.2	
		CMP	† 2000	610	80.0	36.3	18 AWG			четверное экранирование,								2	0.4	1.2
		CEC:	† 2500	762	95.0	43.1	Однопроводочный стальной проводник с медным покрытием (CCS)			11.8 Ω/км***								5	0.5	1.6
		CMP FT6					103.6 Ω/км*											10	0.6	2.1
							91.8 Ω/км**												20	0.9
																		50	1.5	4.9
																		100	2.1	7.0
																		200	3.0	9.8
																		300	3.7	12.0
																		400	4.2	13.9

Тип RG-6/группа U

Испытан в диапазоне качания частоты от 5 МГц до 50 МГц.

Номер изделия (Allen-Bradley): 1786

Стандартно кабель синего цвета поставляется только длиной 305 м.

Пригоден для прокладки вне помещений и непосредственно в грунте.

20 AWG • Многопроводочный (105x40) медный проводник, 1.0 мм • 4-слойный экран типа Duobond® IV

Изоляция из вспененного полистилена • Черная ПВХ-оболочка																				
	С повышенной гибкостью (High-Flex) 3092F	NEC:	1000	305	44.1	20.0	1.02 мм	0.183	4.65	Экран типа Duobond® IV,	0.303	7.70	75	79%	17.0	55.8	1	0.4	1.2	
		CL2R CMR	5000	1524	220.0	99.8	20 AWG			четверное экранирование,								2	0.5	1.5
		CEC:					(105x40) BC			11.8 Ω/км***								5	0.8	2.6
		CMR FT4					46.2 Ω/км*											10	1.2	3.9
							34.4 Ω/км**												20	2.0
																		50	3.2	10.5
																		100	4.6	15.1
																		200	6.5	21.3
																		300	8.0	26.2
																		400	9.3	30.5

Тип RG-6/группа U

Испытан в диапазоне качания частоты от 5 МГц до 400 МГц.

123092F – Алюминиевая броня

Номер изделия (Allen-Bradley): 1786

133092F – Стальное бронирование

Документы IEEE 802.4 MAP/IEEE 802.7 Мини-MAP.

Опция: ХПЭ-оболочка.

Чтобы заказать гибкий кабель ControlNet™, утвержденный компанией Rockwell, используйте номер изделия YR28890 (вариант с оплеткой из луженой меди).

* Сопротивление контура постоянному току • ** Сопротивление постоянному току, внутренний проводник • *** Сопротивление постоянному току, наружный проводник • BC = нелуженый проводник • CCS = сталь с медным покрытием • DCR = сопротивление постоянному току

† Окончательная длина может отличаться на 0%...+10%.

Об оболочке типа Duobond® IV см. в технической информации на стр. 23.13.

ControlNet™ является торговой маркой компании ControlNet International.

Industrial Data Solutions® – промышленные кабели передачи данных

Интерфейсные шины типа FOUNDATION для системы DataBus® для передачи данных (согласно требованиям документа ISA/SP-50) или кабели типа PROFIBUS



Описание	Номер изделия	Документы UL NEC/ C(UL) CEC, тип IEC	Стандартная длина		Масса стандартной единицы изделия		Диаметр проводника. Номинальное сопротивление постоянному току (DCR)	Номинальный диаметр по изоляции		Материал экрана. Номинальное сопротивление постоянному току (DCR)	Номинальный внешний диаметр		Ном. импед. (Ω)	Номинальная скорость распространения	Номинальная емкость		Номинальное затухание сигнала		
			фут	м	фунт	кг		дюйм	мм		дюйм	мм			пФ/фут.	пФ/м	МГц	дБ/100 фут	дБ/100 м

FOUNDATION и PROFIBUS • 18 AWG • Многопроводный (7x26) 1.2 мм луженый медный • Beldfoil® • Дренажный провод сечением 20 AWG**Полиолефиновая изоляция • ПВХ-оболочка (оранжевая и синяя)**

Тип A, 3076F 300V, 75°C (31.25 кбит/с)	NEC:	250	76	10.6	4.8	1.22 мм	0.088	2.24	Общий экран типа Beldfoil® + медный луженый дренажный провод (20 AWG TC)	0.253	6.43	100 @ 31.25 KHz	66 %	24.0	78.7	0.039	0.1	0.26
	PLTC CM	500	152	18.5	8.4	18 AWG												
	ITC	1000	305	34.2	15.5	(7x26) TC												
	CEC:	2500	762	85.1	38.6													
	CM	† 5000	1524	170.4	77.3													



Замыкающая перемычка

Цветовой код: оранжевый, синий
 Fieldbus: Оранжевая оболочка
 Profibus PA: Взрывобезопасная синяя оболочка.
 Стандартно кабель синего цвета поставляется только в вакуумной упаковке длиной 305 м.
 Опция: ХПЭ-оболочка.

Модель 123076F – Вариант исполнения кабеля с алюминиевым сцепленным бронированием
 Модель 123076F – Вариант исполнения кабеля со стальным сцепленным бронированием
 Модель YM47023 – Вариант исполнения кабеля с ХПЭ-оболочкой
 Модель YM46698 – Черные и белые кодированные цветом кабельные пары
 Модель YM47090 – Оболочки различных цветов
 Модель YM41725 – Вариант исполнения кабеля с безгалогенными негорючими оболочками

Полиолефиновая изоляция • Оболочка безгалогенная негорючая (цвета: синий и оранжевый)

300V 80°C 3076ENN	IEC	1640	500	98.3	44.6	1.22 мм	0.088	2.24	Общий экран типа Beldfoil® + медный луженый дренажный провод (20 AWG TC)	0.295	7.50	100	66 %	24.4	80.0	0.01	0.1	0.4
	332-3C	3280	1000	191.1	86.7	18 AWG												
	BS 7655					(7x26) TC												



Замыкающая перемычка

Цветовой код: белый, черный

Полиолефиновая изоляция • Внутренняя оболочка безгалогенная негорючая (цвета: черный и синий) • Бронирование стальными проволоками • Черная оболочка безгалогенная негорючая

300V 80°C 3076ELS	IEC	1640	500	394.8	179.1	1.22 мм	0.088	2.24	Общий экран типа Beldfoil® + медный луженый дренажный провод (20 AWG TC)	*0.295	*7.50	100	66 %	24.4	80.0		см. выше
	332-3C	3280	1000	737.0	334.3	18 AWG											
	BS 7655					(7x26) TC											



Замыкающая перемычка

* Под броней
 ** Над броней

Цветовой код: белый, черный

Интерфейсная шина типа FOUNDATION • 22 AWG • Многопроводный (7x30) медная луженая оплетка 0.8 мм • Beldfoil® • Дренажный провод сечением 20 AWG**Полиолефиновая изоляция • Оранжевая ПВХ-оболочка**

Тип B, 300V, 150°C (31.25 кбит/с)	3077F	NEC:	† 500	152	11.0	5.0	0.76 мм	0.059	1.50	Общий экран типа Beldfoil® + медный луженый дренажный провод (20 AWG TC)	0.196	4.97	100 @ 31.25 KHz	66 %	23.5	77.1	0.039	0.1	0.5
	PLTC CM	† 1000	305	22.9	10.4	22 AWG													
	ITC					(7x30) TC													
	CEC:																		
	CM																		



Замыкающая перемычка

Цветовой код: оранжевый, синий
 Также имеются варианты выполнения кабелей с оболочками типов ХПЭ (CPE) и МДБГ (LSZH).

Модель 123077F – Вариант исполнения кабеля с алюминиевым сцепленным бронированием
 Модель 133077F – Вариант исполнения кабеля со стальным сцепленным бронированием

Полиолефиновая изоляция • Оболочка безгалогенная негорючая (цвета: синий и оранжевый)

300V 80°C 3077ENN	IEC	1640	500	86.9	39.4	0.76 мм	0.059	1.50	Общий экран типа Beldfoil® + медный луженый дренажный провод (20 AWG TC)	0.295	7.50	100	66 %	25.9	85.0	0.01	0.2	0.6
	332-3C	3280	1000	168.2	76.3	22 AWG												
	BS 7655					(7x30) TC												



Замыкающая перемычка

Цветовой код: белый, черный

Полиолефиновая изоляция • Внутренняя оболочка безгалогенная негорючая (цвета: черный и синий) • Бронирование стальными проволоками • Черная оболочка безгалогенная негорючая

300V 80°C 3077ELS	IEC	1640	500	381.8	173.2	0.76 мм	0.059	1.50	Общий экран типа Beldfoil® + медный луженый дренажный провод (20 AWG TC)	*0.295	*7.50	100	66 %	25.9	85.0		см. выше
	332-3C	3280	1000	741.8	336.5	22 AWG											
	BS 7655					(7x30) TC											



Замыкающая перемычка

* Под броней
 ** Над броней

Цветовой код: белый, черный

TC = луженая медь • DCR = сопротивление постоянному току
 † Окончательная длина может отличаться на 0%...+10%.

Industrial Data Solutions® – промышленные кабели передачи данных

Интерфейсные шины типа FOUNDATION для системы DataBus® для передачи данных (согласно требованиям документа ISA/SP-50) или кабели типа PROFIBUS



Описание	Номер изделия	Документы UL NEC/ C(UL) SEC, тип IEC	Стандартная длина		Масса стандартной единицы изделия		Диаметр проводника. Номинальное сопротивление постоянному току (DCR)	Номинальный диаметр по изоляции		Материал экрана. Номинальное сопротивление постоянному току (DCR)	Номинальный внешний диаметр		Ном. импед. (Ω)	Номинальная скорость распространения	Номинальная емкость		Номинальное затухание сигнала		
			фут	м	фунт	кг		дюйм	мм		дюйм	мм			пФ/фут.	пФ/м	МГц	дБ/100 фут	дБ/100 м

Интерфейсная шина типа FOUNDATION • 22 AWG • Многопроволочный (7x30) медная луженая оплетка 0.8 мм • Beldfoil® • Дренажный провод сечением 20 AWG

Изоляция из F-ПЭВП • Оранжевая ПВХ-оболочка

Высокоскоростной, 300V, 75°C (1.0 и 2.5 Мбит/с)	3078F	NEC:	250	76	9.9	4.5	0.76 мм 22 AWG (7x30) TC	0.121	3.07	Общий экран типа Beldfoil® + медный луженый дренажный провод (20 AWG TC)	0.351	8.92	150 @ 1 MHz	78%	8.5	27.9	0.25	0.2	0.6
		PLTC CM	500	152	22.9	10.4											0.625	0.3	0.9
		CEC:	1000	305	44.1	20.0											1.25	0.3	1.1
		CM	2500	762	115.1	52.2											3.125	0.6	1.8



Замыкающая перемычка

Цветовой код: оранжевый, синий
Также имеются варианты выполнения кабелей с оболочками типов ХПЭ (CPE) и МДБГ (LSZH).

Модель 123078F – Вариант исполнения кабеля с алюминиевым сцепленным бронированием
Модель 133078F – Вариант исполнения кабеля со стальным сцепленным бронированием

Интерфейсная шина типа DataBus® PROFIBUS • DP EN50170-2-2

Описание	Номер изделия	Документы UL NEC/ C(UL) SEC, тип IEC	Стандартная длина		Масса стандартной единицы изделия		Диаметр проводника. Номинальное сопротивление постоянному току (DCR)	Номинальный диаметр изоляции		Материал экрана. Номинальное сопротивление постоянному току (DCR)	Номинальный внешний диаметр		Ном. импед. (Ω)	Номинальная скорость распространения	Номинальная емкость		Номинальное затухание сигнала		
			фут	м	фунт	кг		дюйм	мм		дюйм	мм			пФ/фут.	пФ/м	МГц	дБ/100 фут	дБ/100 м

Кабель типа Profibus DP • 22 AWG • Однопроволочный медный проводник 0.6 мм • Beldfoil® • 65% оплетка из медных луженых проволок

Изоляция из F-ПЭВП • Хромированная и фиолетовая ПВХ-оболочка

300V 75°C	3079A	NEC:	1000	305	56.0	25.4	0.64 мм 22 AWG	0.099	2.52	Общий экран типа Beldfoil® + 65% оплетка из медных луженых проволок (TC)	0.315	8.00	150	78%	8.5	27.9	0.2	0.3	0.9
		PLTC CMG	2000	610	112.0	50.8											4	0.7	2.2
		CEC:	3600	1098	201.5	91.4											16	1.4	4.5
		CMG FT4															100	3.8	12.3



Цветовой код: красный, зеленый
Кабель типа Siemens Sinec L2
Кабель группы UL, типа AWM 20201 (600V)

Модель 123079A – Броня из алюминиевой гофры
Модель 133079A – Сталь со сцепленным бронированием
Модель YR45047 – Вариант исполнения кабеля с ХПЭ-оболочкой
Модель YR44731 – Вариант исполнения кабеля с оболочками типов МДБГ (LSZH) (OCHK = FRNC)

Кабель типа Profibus DP • 22 AWG • Многопроволочный (7x30) медный проводник, 0.8 мм • Beldfoil® • 65% оплетка из медных луженых проволок

Огнестойко-противопожарная (FR-FPE) изоляция • Фиолетовая ПВХ-оболочка

300V 75°C	3079E	NEC:	1000	305	44.1	20.0	0.76 мм 22 AWG (7x30) BC	0.099	2.52	Общий экран типа Beldfoil® + 65% оплетка из медных луженых проволок (TC)	0.315	8.00	150	78%	8.5	27.9	0.2	0.3	1.1
		PLTC CMG	1640	500	73.9	33.5											4	0.8	2.7
		CEC:	3280	1000	144.4	65.5											16	1.6	5.4
		CMG FT4																	



Цветовой код: красный, зеленый
Номер для заказа кабеля с ХПЭ-оболочкой: YR45047

Кабель типа Profibus DP • 22 AWG • Однопроволочный медный проводник 0.6 мм • Beldfoil® • 65% оплетка из медных луженых проволок

Ячеистая полиолефиновая изоляция • Фиолетовая оболочка безгалогенная негорючая

300V 80°C	3079ANH	IEC	1000	305	214.1	97.1	0.64 мм 22 AWG	0.099	2.52	Общий экран типа Beldfoil® + 65% оплетка из медных луженых проволок (TC)	0.315	8.00	150	78%	8.5	27.9	0.2	0.3	0.9
		332-3C	1640	500	358.2	162.5											4	0.7	2.2
		BS 7655	3280	1000	711.2	322.6											16	1.4	4.5
																	100	3.8	12.3



Цветовой код: красный, зеленый

Ячеистая полиолефиновая изоляция • Черная безгалогенная негорючая оболочка • Бронирование стальными проволоками

300V, 80°C	3079ALS	IEC	1640	500	102.5	46.5	0.64 мм 22 AWG	0.099	2.52	Общий экран типа Beldfoil® + 65% оплетка из медных луженых проволок (TC)	*0.315	**8.00	150	78%	8.5	27.9	0.2	0.3	0.9			
		332-3C	3280	1000	183.0	83.0											**0.488	**12.40	4	0.7	2.2	
		BS 7655																		16	1.4	4.5



Цветовой код: красный, зеленый

* Под броней
** Над броней

TC = луженая медь • BC = нелуженый проводник • DCR = сопротивление постоянному току
PLTC = кабель для лотка с ограничением по мощности • CMG = типичный кабель для систем связи

Industrial Data Solutions® – промышленные кабели передачи данных

Кабели DeviceBus® для ODVA DeviceNet™



Описание	Номер изделия	Документы UL NEC/ C(UL) NEC, тип IEC	Стандартная длина		Масса стандартной единицы изделия		Цветовой код	Номинальный внешний диаметр		Компонент	Описание	Материал экрана. Номинальное сопротивление постоянному току (DCR)	Изоляционные материалы и цвета	Материал и цвета компонентной оболочки	Диаметр по изоляции	
			фут	м	фунт	кг		дюйм	мм						дюйм	мм

300V, Класс 2, толстый кабель • Проводники сечением 15 AWG и 18 AWG • Многопроволочный луженый медный провод • Beldfoil® • Медный луженый дренажный провод 18 AWG TC • Общая внешняя 65% медная луженая оплетка

ПВХ-изоляция (напряжение питания) • Изоляция типа FPE (передача данных) • Серая ПВХ-оболочка, устойчивая к воздействию солнечного света и масел

С повышенной гибкостью, толстый кабель, 75°C, тип UL AWM 20201	3082F	NEC:	500	152	72.5	32.9	Красный, черный	0.480	12.19	Напряжение питания	2-жильный кабельный проводник 15 AWG 1.7 мм (65x33) TC	Отдельный экран типа Beldfoil®	PVC	0.109	2.77
		CMG	1000	305	140.0	63.5									



Документ C(UL) AWM III A

Синий, белый	Данные	2-жильный кабельный проводник 18 AWG 1.2 мм (65x36) TC VOP: 75% 120 Ом	Отдельный экран типа Beldfoil®	FPE	0.153	3.89
--------------	--------	--	--------------------------------	-----	-------	------

Оболочка имеет помертовые отметки для удобства выполнения монтажа.
Номер изделия Allen-Bradley: 1485 CPI-A
Кабель красного цвета в упаковках по 152 м и 610 м не поставляется.

ПВХ-изоляция (напряжение питания) • Изоляция типа FPE (передача данных) • Желтая ХПЗ-оболочка

Толстый кабель, 75°C	3083A	NEC:	1000	305	136.9	62.1	Красный, черный	0.475	12.07	Напряжение питания	2-жильный кабельный проводник 15 AWG 1.7 мм (19x28) TC	Отдельный экран типа Beldfoil®	PVC	0.109	2.77
		CMG	2000	610	278.0	126.1									



Синий, белый	Данные	2-жильный кабельный проводник 18 AWG 1.24 мм (19x30) TC VOP: 75% 120 Ом	Отдельный экран типа Beldfoil®	FPE	0.150	3.81
--------------	--------	---	--------------------------------	-----	-------	------

Оболочка имеет помертовые отметки для удобства выполнения монтажа.
Номер изделия Allen-Bradley: 1485 CPI-A

300V, Класс 2, тонкий кабель • Проводники сечением 22 AWG и 24 AWG • Многопроволочный луженый медный провод • Beldfoil® •

Медный луженый дренажный провод 22 AWG TC • Общая внешняя 65% медная луженая оплетка

ПВХ-изоляция (напряжение питания) • Изоляция типа FPE (передача данных) • Серая ПВХ-оболочка, устойчивая к воздействию солнечного света и масел

Тонкий кабель, 75°C	3084A	NEC:	500	152	22.0	10.0	Красный, черный	0.280	7.11	Напряжение питания	2-жильный кабельный проводник 22 AWG 0.78 мм (19x34) TC	Отдельный экран типа Beldfoil®	PVC	0.072	1.83
		CL2 CMG	1000	305	47.0	21.3									



Документ C(UL) AWM III A

Синий, белый	Данные	2-жильный кабельный проводник 24 AWG 0.61 мм (19x36) TC VOP: 75% 120 Ом	Отдельный экран типа Beldfoil®	FPE	0.077	1.96
--------------	--------	---	--------------------------------	-----	-------	------

Оболочка имеет помертовые отметки для удобства выполнения монтажа.
Номер изделия Allen-Bradley: 1485 CPI-C
Поставляется также кабель красного цвета в упаковке по 305 м.

ПВХ-изоляция (напряжение питания) • Изоляция типа FPE (передача данных) • Серая ПВХ-оболочка, устойчивая к воздействию солнечного света и масел

С повышенной гибкостью, тонкий кабель, 75°C	3084F	NEC:	500	152	22.0	10.0	Красный, черный	0.275	6.99	Напряжение питания	2-жильный кабельный проводник 22 AWG 0.76 мм (154x44) TC	Отдельный экран типа Beldfoil®	PVC	0.062	1.57
		CL2 CMG	1000	305	47.0	21.3									



Документ C(UL) AWM III A

Синий, белый	Данные	2-жильный кабельный проводник 24 AWG 0.58 мм (105x44) TC VOP: 75% 120 Ом	Отдельный экран типа Beldfoil®	FPE	0.081	2.06
--------------	--------	--	--------------------------------	-----	-------	------

Оболочка имеет помертовые отметки для удобства выполнения монтажа.
Номер изделия Allen-Bradley: 1485 CPI-C

TC = луженая медь • DCR = сопротивление постоянному току
ODVA DeviceNet™ является торговой маркой Open DeviceNet Vendor Association, Inc. (Ассоциации изготовителей устройств для открытых сетей).

Дополнительную информацию можно получить в представительстве Belden в Москве, +7 495 660 90 03, info@belden.ru

Industrial Data Solutions® – промышленные кабели передачи данных

Кабели DeviceBus® для ODVA DeviceNet™



Описание	Номер изделия	Документы UL NEC/ C(UL) SEC, тип IEC	Стандартная длина		Масса стандартной единицы изделия		Цветовой код	Номинальный внешний диаметр		Компонент	Описание	Материал экрана. Номинальное сопротивление постоянному току (DCR)	Изоляционные материалы и цвета	Материал и цвета компонентной оболочки	Диаметр по изоляции	
			фут	м	фунт	кг		дюйм	мм						дюйм	мм

300V, Класс 2, тонкий кабель • Проводники сечением 22 AWG и 24 AWG • Многопроволочный луженый медный провод • Beldfoil® • Медный луженый дренажный провод 22 AWG TC • Общая внешняя 65% медная луженая оплетка

ПВХ-изоляция (напряжение питания) • Изоляция типа FPE (передача данных) • Желтая ХПЗ-оболочка																
	3085A	NEC: CL2 CMG CEC: CMG FT4	500	152	25.1	11.4	Красный, черный	0.280	7.11	Напряжение питания	2-жильный кабельный проводник 22 AWG 0.78 мм (19x34) TC	Отдельный экран типа Beldfoil®	PVC		0.072	1.83
			1000	305	47.2	21.4										
										Данные	2-жильный кабельный проводник 24 AWG 0.61 мм (19x36) TC VOP: 75% 120 Ом	Отдельный экран типа Beldfoil®	FPE		0.077	1.96

Оболочка имеет помертовые отметки для удобства выполнения монтажа.
Номер изделия Allen-Bradley: 1485 CPI-C

300V, Класс 2, ODVA Кабель III • Проводники сечением 20 AWG и 18 AWG • Многопроволочный медная луженая оплетка (TC) • Beldfoil® • Медный луженый дренажный провод 20 AWG TC • Общая внешняя 65% медная луженая оплетка

ПВХ-изоляция (напряжение питания) • Изоляция типа FPE (передача данных) • Серая ПВХ-оболочка, устойчивая к воздействию солнечного света и масел																
	7895A	В среднем 75°C, группа UL, модель AWM 20201 (600V) NEC: CMG PLTC CEC: CMG FT4	500	152	41.0	18.6	Красный, черный	0.378	9.60	Напряжение питания	2-жильный кабельный проводник 20 AWG 0.94 мм (19x32) TC	Отдельный экран типа Beldfoil®	PVC		0.080	2.03
			1000	305	84.0	38.1										
										Данные	2-жильный кабельный проводник 18 AWG 1.24 мм (19x30) TC VOP: 75% 120 Ом	Отдельный экран типа Beldfoil®	FPE		0.129	3.28

Оболочка имеет помертовые отметки для удобства выполнения монтажа.

Плоский • 16 AWG • Многопроволочный (19x29) луженый медный кабель, 1.5 мм • Неэкранированный кабель

ПВХ-изоляция (напряжение питания) • Изоляция типа FPE (передача данных) • Серая ПВХ-оболочка, устойчивая к воздействию солнечного света и масел																
	3082K	Класс 2, 300V, 75°C NEC: CMG CL2 PLTC CEC: CMG FT4	246	75	30.9	14.0	Красный, черный	0.430	10.92	Напряжение питания	2-жильный кабельный проводник 16 AWG 1.47 мм (19x29) TC	Неэкранированный кабель	PVC		0.110	2.80
			656	200	78.7	35.7										
										Данные	2-жильный кабельный проводник 16 AWG 1.47 мм (19x29) TC VOP: 75% 120 Ом	Неэкранированный кабель	FPE		0.110	2.80

Номер изделия (Allen-Bradley): 1485 CPI-G

ПВХ-изоляция (напряжение питания) • Черная ПВХ-оболочка, устойчивая к солнечному свету																
	3082KP	Класс 1, напряжение питания 600V, 75°C NEC: CMG ITC PLTC TC CEC: CMG FT4	246	75	32.0	14.5	Красный, черный	0.430	10.92	Напряжение питания	2-жильный кабельный проводник 16 AWG 1.47 мм (19x29) TC	Неэкранированный кабель	PVC		0.110	2.80
			656	200	81.3	36.9										
										Данные	2-жильный кабельный проводник 16 AWG 1.47 мм (19x29) TC VOP: 75% 120 Ом	Неэкранированный кабель	PVC		0.110	2.80

Номер изделия (Allen-Bradley): 1485 CPI-G

TC = луженая медь • DCR = сопротивление постоянному току

ODVA DeviceNet™ является торговой маркой Open DeviceNet Vendor Association, Inc. (Ассоциации изготовителей устройств для открытых сетей).

Industrial Data Solutions® – промышленные кабели передачи данных

Кабели серии DeviceBus® для высокоэффективных распределительных систем Smart Distributed System от компании Honeywell



Описание	Номер изделия	Документы UL NEC/ C(UL) SEC, тип IEC	Стандартная длина		Масса стандартной единицы изделия		Цветовой код	Номинальный внешний диаметр		Компонент	Описание	Материал экрана. Номинальное сопротивление постоянному току (DCR)	Изоляционные материалы и цвета	Материал и цвета компонентной оболочки	Диаметр по изоляции	
			фут	м	фунт	кг		дюйм	мм						дюйм	мм

22 AWG • Многопроволочный луженый медный провод • Каждая пара имеет отдельный экран типа Beldfoil® • Дренажный провод сечением 22 AWG

ПВХ-изоляция (напряжение питания) • Изоляция типа FPE (передача данных) • Серая ПВХ-оболочка

	30V, 80°C, 3087A UL AWM, Тип 2464	NEC: CL2 SEC: FT1	500 1000 2000	152 305 610	19.0 41.0 84.0	8.6 18.6 38.1	Синий, коричневый	0.290	7.37	Напряжение питания	2-жильный кабельный проводник 22 AWG 0.78 мм (19x34) TC	Отдельный экран типа Beldfoil®	PVC		0.050	1.27
										Черный и белый	Данные	2-жильный кабельный проводник 22 AWG 0.78 мм (19x34) TC VOP: 76% 120 Ом	Отдельный экран типа Beldfoil®	FPE		0.098

CSA AWM III A
Микрокабель (отводной)

Интеллектуальные распределительные системы от компании Honeywell

Проводники сечением 16 AWG и 20 AWG • Многожильный луженый медный кабель • Каждая пара имеет отдельный экран типа Beldfoil® • Дренажный провод сечением 20 AWG

ПВХ-изоляция (напряжение питания) • Изоляция типа FPE (передача данных) • Серая ПВХ-оболочка

	30V, 80°C, 3086A UL AWM, Тип 2464	NEC: CL2 SEC: FT1	500 1000	152 305	43.4 88.0	19.7 39.9	Синий, коричневый	0.398	10.11	Напряжение питания	2-жильный кабельный проводник 16 AWG 1.47 мм (19x29) TC	Отдельный экран типа Beldfoil®	PVC		0.090	2.29
										Черный и белый	Данные	2-жильный кабельный проводник 20 AWG 0.94 мм (19x32) TC VOP: 76% 120 Ом	Отдельный экран типа Beldfoil®	FPE		0.120

CSA AWM I/II A
Миникабель (магистральный)

Интеллектуальные распределительные системы от компании Honeywell

TC = луженая медь • DCR = сопротивление постоянному току

Industrial Data Solutions® – промышленные кабели передачи данных

Кабели DeviceBus® для Square D/Seriplex®



Описание	Номер изделия	Документы UL NEC/ C(UL) SEC, тип IEC	Стандартная длина		Масса стандартной единицы изделия		Цветовой код	Номинальный внешний диаметр		Компонент	Описание	Материал экрана. Номинальное сопротивление постоянному току (DCR)	Изоляционные материалы и цвета	Материал и цвета компонентной оболочки	Диаметр по изоляции	
			фут	м	фунт	кг		дюйм	мм						дюйм	мм

Проводники сечением 18 AWG и 22 AWG • Многопроволочный луженый медный провод • Общий экран типа **Beldfoil**® • Дренажный провод сечением 22 AWG

Пенная изоляция типа ПЭВП (HDPE) (напряжение питания) • Пенная изоляция типа ПЭВП (HDPE) (передача данных) • Оранжевая ПВХ-оболочка																
	600V, 75°C, 3124A UL AWM тип 20201	NEC: CL2 CM CEC: CM	1000	305	47.0	21.3	Красный, черный	0.308	7.82	Напряжение питания	2-жильный кабельный проводник 18 AWG 1.2 мм (16x30) TC	Неэкраниро- ванный кабель	Вспененный ПЭВП (HDPE)		0.098	2.49
									Белый, зеленый						Данные	2-жильный кабельный проводник 22 AWG 0.76 мм (7x30) TC VOP: 78 %
Seriplex® CBL 1822-P18																

Проводники сечением 16 AWG и 22 AWG • Многопроволочный луженый медный провод • Общий экран типа **Beldfoil**® • Дренажный провод сечением 22 AWG

Пенная изоляция типа ПЭВП (HDPE) (напряжение питания) • Пенная изоляция типа ПЭВП (HDPE) (передача данных) • Оранжевая ПВХ-оболочка																
	300V 75°C 3125A	NEC: CL2 CM CEC: CM	500	152	31.5	14.3	Красный, черный	0.368	9.35	Напряжение питания	2-жильный кабельный проводник 16 AWG 1.5 мм (26x30) TC	Неэкраниро- ванный кабель	Вспененный ПЭВП (HDPE)		0.110	2.79
			1000	305	63.1	28.6			Белый, зеленый						Данные	2-жильный кабельный проводник 22 AWG 0.76 мм (7x30) TC VOP: 78 %
Seriplex® CBL 1622-P1																

Проводники сечением 16 AWG, 22 AWG и 12 AWG • Многопроволочный луженый медный провод • Витая пара • Общий экран типа **Beldfoil**® • Дренажный провод сечением 22 AWG

Пенная изоляция типа ПЭВП (HDPE) (управление) • Пенная изоляция типа ПЭВП (HDPE) (передача данных) • ПВХ-изоляция (напряжение питания) • Оранжевая ПВХ-оболочка																				
	300V 75°C 3126A	NEC: CL2 CM CEC: CM	1000	305	112.0	50.8	Красный, черный	0.486	12.34	Управление	2-жильный кабельный проводник 16 AWG 1.5 мм (26x30) TC VOP: 78 %	Неэкраниро- ванный кабель	Вспененный ПЭВП (HDPE)		0.110	2.79				
									Белый, зеленый						Данные	2-жильный кабельный проводник 22 AWG 0.76 мм (7x30) TC VOP: 78 %	Неэкраниро- ванный кабель	Вспененный ПЭВП (HDPE)	0.110	2.79
									Черный/белый крас./бел.						Напряжение питания	2-жильный кабельный проводник 12 AWG 2.41 мм (65x30) TC VOP: 48 %	Неэкраниро- ванный кабель	PVC	0.123	3.12
Seriplex® CBL 162212-P16																				

TC = луженая медь • DCR = сопротивление постоянному току
Seriplex® является торговой маркой компании Square D/Schneider AEG.

Industrial Data Solutions® – промышленные кабели передачи данных

DeviceBus® для кабелей типа Phoenix Contact InterBus®-S



Описание	Номер изделия	Документы UL NEC/ C(UL) SEC, тип IEC	Стандартная длина		Масса стандартной единицы изделия		Цветовой код	Номинальный внешний диаметр		Компонент	Описание	Материал экрана. Номинальное сопротивление постоянному току (DCR)	Изоляционные материалы и цвета	Материал и цвета компонентной оболочки	Диаметр по изоляции	
			фут	м	фунт	кг		дюйм	мм						дюйм	мм

Проводники сечением 18 AWG и 24 AWG • Многопроволочный луженый медный провод • Общий экран типа **Beldfoil®** + 90% оплетка из медных лужёных проволок

ПВХ-изоляция (напряжение питания) • Полиэтиленовая изоляция (передача данных) • Зеленая полиуретановая оболочка

300В 80°C UL AWM Тип 20233	3119A		500 1000	152 305	35.5 71.0	16.1 32.2	Красный, синий и зеленый (с желтыми полосками)	0.333	8.46	Управление	3-жильный кабельный проводник 18 AWG 1.22 мм (7x26) TC	Неэкраниро- ванный кабель	PVC			0.066	1.68
							Белый/ коричневый, Розовый/серый, Желтый/зеленый			Напряжение питания	Трехпарный 24 AWG 0.61 мм (7x32) TC VOP: 66 % 100 Ом	Неэкраниро- ванный кабель	PE			0.056	1.42

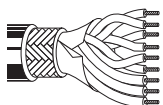

Описание	Номер изделия	Документы UL NEC/ C(UL) SEC, тип IEC	Стандартная длина		Масса стандартной единицы изделия		Диаметр проводника. Номинальное сопротивление постоянному току (DCR)	Номинальный диаметр по изоляции		Материал экрана. Номинальное сопротивление постоянному току (DCR)	Номинальный внешний диаметр		Ном. импед. (Ω)	Номинальная скорость распространения	Номинальная емкость		Цветовой код
			фут	м	фунт	кг		дюйм	мм		дюйм	мм			пФ/фут.	пФ/м	

24 AWG • Многопроволочный (7x32) медная луженая оплетка 0.6 мм • Общий экран типа **Beldfoil®** + 90% оплетка из медных лужёных проволок

Полиэтиленовая изоляция • Зеленая полиуретановая оболочка

300В 80°C UL AWM Тип 20233	3120A		500 1000	152 305	26.0 48.9	11.8 22.2	0.61 мм 24 AWG (7x32) TC	0.056	1.42	Общий экран типа Beldfoil® + 90% оплетка из медных лужёных проволок (TC)	0.277	7.04	100	66%	15.4	50.5	Белый/коричневый, Розовый/серый, Желтый/зеленый
-------------------------------	--------------	--	-------------	------------	--------------	--------------	--------------------------------	-------	------	--	-------	------	-----	-----	------	------	---

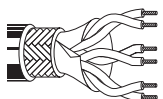

3-парный кабель

TC = луженая медь • DCR = сопротивление постоянному току

InterBus® – торговая марка компании Phoenix Contact.

Industrial Data Solutions® – промышленные кабели передачи данных

EIA промышленный RS-485 PLTC/CM



Описание	Номер изделия	Документы UL NEC/ C(UL) IEC, тип IEC	Стандартная длина		Масса стандартной единицы изделия		Диаметр проводника. Номинальное сопротивление постоянному току (DCR)	Номинальный диаметр по изоляции		Материал экрана. Номинальное сопротивление постоянному току (DCR)	Номинальный внешний диаметр		Ном. импед. (Ω)	Номинальная скорость распространения	Номинальная емкость		Цветовой код
			фут	м	фунт	кг		дюйм	мм		дюйм	мм			пФ/фут.	пФ/м	

22 AWG • Многопроводочный (7x30) медная луженая оплетка 0.8 мм • Витая пара • **Beldfoil**® • 90% оплетка из медных лужёных проволок • Дренажный провод сечением 22 AWG

Изоляция типа Datalene® • Черная полиэтиленовая оболочка, УФ-стойкая; (Опция: ХПЭ-оболочка)																		
300V, Маслостойкость II	NEC: Лотковый кабель с подачей питания ограниченной мощности (PLTC) для модуля систем связи CEC: CM FT1						0.76 мм 22 AWG (7x30) TC	0.087	2.21	Общий экран типа Beldfoil® + 90% оплетка из медных луженых (TC) дренажный провод (22 AWG TC)			120	78%				
																		
3105A	1-парный	500	152	23.0	10.4							0.284	7.21		CDR/CDR	20.9	68.6	см. схему
Тип	кабель	1000	305	50.0	22.7										CDR/SCR	11.0	36.1	ниже
DMX512		† 5000	1524	255.2	115.8													
Номер для заказа кабеля с ХПЭ-оболочкой: YR44345.																		
3106A	1.5-парный	500	152	27.1	12.3							0.300	7.62		CDR/CDR	20.9	68.6	Белый/
Тип	кабель*	1000	305	51.1	23.2										CDR/SCR	11.0	36.1	оранжевый/
DMX512		† 5000	1524	260.4	118.1													белый
																		Синий/белый
Номер для заказа кабеля с ХПЭ-оболочкой: YR46721.																		
3107A	2-парный	1000	305	69.1	31.3							0.356	9.04		CDR/CDR	20.9	68.6	см. схему
Тип	кабель	4000	1.219	300.2	136.2										CDR/SCR	11.0	36.1	ниже
DMX512		† 5000	1524	385.3	174.8													
Номер для заказа кабеля с ХПЭ-оболочкой: YR46792.																		
3108A	3-парный	1000	305	93.0	42.2							0.420	10.67		CDR/CDR	20.9	68.6	см. схему
Тип	кабель	2000	610	184.0	83.5										CDR/SCR	11.0	36.1	ниже
Номер для заказа кабеля с ХПЭ-оболочкой: YR45287.																		
3109A	4-парный	1000	305	107.2	48.6							0.420	10.67		CDR/CDR	20.9	68.6	см. схему
Тип	кабель	2000	610	218.2	99.0										CDR/SCR	11.0	36.1	ниже
Номер для заказа кабеля с ХПЭ-оболочкой: YR44768.																		

TC = луженая медь • DCR = сопротивление постоянному току

† Окончательная длина может отличаться на 0%...+10%. • * Все проводники под экранирующей оплеткой, одна пара под экраном типа Beldfoil.

Цветовой код

Номер пары	Цвет
1	Белый/синие полосы, и синий/белые полосы
2	Белый/оранжевые полосы и оранжевый/белые полосы
3	Белый/зеленые полосы и зеленый/белые полосы
4	Белый/коричневые полосы и коричневый/белые полосы

Industrial Data Solutions® – промышленные кабели передачи данных

Кабели для систем CC-Link



Описание	Номер изделия	Документы UL NEC/ C(UL) IEC, тип IEC	Стандартная длина		Масса стандартной единицы изделия		Диаметр проводника. Номинальное сопротивление постоянному току (DCR)	Номинальный диаметр по изоляции		Материал экрана. Номинальное сопротивление постоянному току (DCR)	Номинальный внешний диаметр		Ном. импед. (Ω)	Номинальная скорость распространения	Номинальная емкость		Номинальное затухание сигнала		
			фут	м	фунт	кг		дюйм	мм		дюйм	мм			пФ/фут.	пФ/м	МГц	дБ/100 фут	дБ/100 м

20 AWG • Многопроволочный (7x28) медный проводник, 1.0 мм • **Beldfoil®** • 78% оплетка из медных лужёных проволок • Дренажный провод сечением 22 AWG

Пенная изоляция типа ПЭВП (HDPE) • Красная оболочка из ПВХ																			
60°C	1348A	NEC: CM CEC: CM	1000 2000	305 610	57.1 114.2	25.9 51.8	0.96 мм 20 AWG (7x28) BC	0.094	2.39	Общий экран типа Beldfoil® + 78% оплетка из медных лужёных проволок (TC) + дренажный провод (22 AWG TC)	0.303	7.70	110	75 %	18.3	60.0	1 5	0.5 1.1	1.6 3.5



Цветовой код: синий, белый, желтый

3 CDR

Описание	Номер изделия	Документы UL NEC/ C(UL) IEC, тип IEC	Стандартная длина		Масса стандартной единицы изделия		Цветовой код	Номинальный внешний диаметр		Компонент	Описание	Материал экрана. Номинальное сопротивление постоянному току (DCR)	Изоляционные материалы и цвета	Материал и цвета компонентной оболочки	Диаметр по изоляции	
			фут	м	фунт	кг		дюйм	мм						дюйм	мм

Кабель для лотков с ограничением по мощности • Проводники сечением **18 AWG** и **22 AWG** • Многопроволочный лужёный медный провод • Общий экран типа **Beldfoil®** • Дренажный провод сечением 22 AWG

ПВХ-изоляция (напряжение питания) • Пенная изоляция типа ПЭВП (HDPE) (передача данных) • Красная ПВХ-оболочка, устойчивая к ультрафиолету																			
105°C	1349A	NEC: PLTC CM CEC: CM	1000	305	126.1	57.2	Белый, черный	0.512	13.00	Напряжение питания	2-жильный кабельный проводник 18 AWG 1.22 мм (7x26) TC	Неэкранированный кабель	PVC	–	0.091	2.31			
							Синий, белый и желтый		Данные	3-жильный кабельный проводник 20 AWG 0.96 мм (7x28) TC VOP: 76 % 110 Ом	Экран типа Beldfoil® 78% оплетка из медных лужёных проволок (TC) + дренажный провод	HDPE	PVC	0.098	2.49				

TC = лужёная медь • BC = нелужёный проводник • DCR = сопротивление постоянному току

Industrial Data Solutions® – промышленные кабели передачи данных

Кабели для систем типа LonWorks



Описание	Номер изделия	Документы UL NEC/ C(UL) SEC, тип IEC	Стандартная длина		Масса стандартной единицы изделия		Диаметр проводника. Номинальное сопротивление постоянному току (DCR)	Номинальный диаметр по изоляции		Материал экрана. Номинальное сопротивление постоянному току (DCR)	Номинальный внешний диаметр		Ном. импед. (Ω)	Номинальная скорость распространения	Номинальная емкость		Номинальное затухание сигнала		
			фут	м	фунт	кг		дюйм	мм		дюйм	мм			пФ/фут.	пФ/м	МГц	дБ/100 фут	дБ/100 м

22 AWG • Однопроводочный медный проводник 0.6 мм • Витая пара**Изоляция из вспененного полистилена • Белая оболочка безгалогенная негорючая**

80°C	7701NH	IEC 332-3C BS 7655	1000 1640	305 500	10.6 17.6	4.8 8.0	0.64 мм 22 AWG	0.046	1.17	Неэкранированный кабель	0.138	3.50	100	68%	14.0	46.0	1	0.4	1.3
							Однопроводочный медный нелуженый проводник										1	0.5	1.5
																	4	0.9	3.1
																	10	1.5	4.9
																	16	1.9	6.3
																	20	2.1	6.9



1-парный кабель

Цветовой код: белый/синий, синий/белый

Изоляция из вспененного полистилена • Белая оболочка безгалогенная негорючая

80°C	7702NH	IEC 332-3C BS 7655	1000	305	19.6	8.9	0.64 мм 22 AWG	0.046	1.14	Неэкранированный кабель	0.205	5.20	100	68%	14.0	46.0			см. выше
------	--------	-----------------------	------	-----	------	-----	-------------------	-------	------	-------------------------	-------	------	-----	-----	------	------	--	--	----------



2-парный кабель

Цветовой код: белый/синий, синий/белый, оранжевый/белый, белый/оранжевый

22 AWG • Однопроводочный медный проводник 0.6 мм • Витая пара • Beldfoil® • Дренажный провод сечением 24 AWG**Изоляция из вспененного полистилена • Белая оболочка безгалогенная негорючая**

80°C	7703NH	IEC 332-3C BS 7655	1000	305	17.9	8.1	0.64 мм 22 AWG	0.061	1.55	Общий экран типа Beldfoil® + медный луженый дренажный провод (24 AWG TC)	0.181	4.60	100	68%	24.4	80.0	1	0.5	1.8
							Однопроводочный медный нелуженый проводник										1	0.6	2.0
																	4	1.1	3.6
																	10	1.7	5.5
																	16	2.1	7.0
																	20	2.4	7.8



1-парный кабель

Цветовой код: белый/синий, синий/белый

Изоляция из вспененного полистилена • Белая оболочка безгалогенная негорючая

	7704NH	IEC 332-3C BS 7655	1000 1640 3346	305 500 1020	27.1 44.3 88.6	12.3 20.1 40.2	0.64 мм 22 AWG	0.053	1.35	Общий экран типа Beldfoil® + медный луженый дренажный провод (24 AWG TC)	0.256	6.50	100	68%	12.2	40.0			см. выше
--	--------	-----------------------	----------------------	--------------------	----------------------	----------------------	-------------------	-------	------	--	-------	------	-----	-----	------	------	--	--	----------



2-парный кабель

Цветовой код: белый/синий, синий/белый, оранжевый/белый, белый/оранжевый

16 AWG • Многопроводочный (19x29) луженый медный кабель, 1.5 мм • Витая пара**ПВХ-изоляция • Хромированная ПВХ-оболочка**

UL AWM Тип 2598	8471	NEC: CMG	U-500 500	U-152 152	20.1 20.1	9.1 9.1	1.47 мм 16 AWG	0.105	2.67	Неэкранированный кабель	0.274	6.96							
		CEC: CMG FT4	U-1000 1000	U-305 305	39.0 40.1	17.7 18.2	(19x29) TC												



1-парный кабель

Цветовой код: черный, белый

TC = луженая медь • BC = нелуженый проводник • DCR = сопротивление постоянному току

Industrial Data Solutions® – промышленные кабели передачи данных

Кабели для систем типа LonWorks



Описание	Номер изделия	Документы UL NEC/C (UL)CEC, тип IEC	Стандартная длина		Масса стандартной единицы изделия		Диаметр проводника. Номинальное сопротивление постоянному току (DCR)	Номинальный диаметр по изоляции		Материал экрана. Номинальное сопротивление постоянному току (DCR)	Номинальный внешний диаметр		Цветовой код
			фут	м	фунт	кг		дюйм	мм		дюйм	мм	

16 AWG • Многопроволочный (19x29) луженый медный кабель, 1.5 мм • Витая пара**Полиэтиленовая изоляция • Безгалогенная негорючая оболочка хромового цвета**

Часть 1	8471NH	Документ IEC 60332	1000	305	60.5	27.5	1.47 мм	0.105	2.67	Неэкранированный кабель	0.280	7.10	Черный, белый
			1640	500	66.1	30.0	16 AWG						
			3280	1000	132.3	60.0	(19x29) TC						



1-парный кабель

Полиэтиленовая изоляция • Внутренняя оболочка безгалогенная негорючая • Бронирование стальными проволоками • Хромированная наружная оболочка безгалогенная негорючая (FRNC/LSNH)

Часть 1	8471LS	Документ IEC 60332	1000	305	248.9	112.9	1.47 мм	0.032	0.81	Неэкранированный кабель	0.413	10.50	Черный, белый
			1640	500	407.9	185.0	16 AWG						
			3280	1000	815.7	370.0	(19x29) TC						



1-парный кабель

Изоляция типа Tefzel® • Прозрачная оболочка типа Tefzel®

300V Среднеквадратичное значение (RMS) 80° VW-1	85102		500	152	20.1	9.1	1.47 мм	0.015	0.38	Неэкранированный кабель	0.211	5.36	Черный, белый
			1000	305	33.1	15.0	16 AWG (19x29) TC						



1-парный кабель

16 AWG • Многопроволочный (19x29) луженый медный кабель, 1.5 мм • Витая пара • Beldfoil® • Дренажный провод сечением 18 AWG**Полиэтиленовая изоляция • Хромированная ПВХ-оболочка**

300V средне-квадратичное значение (RMS), 80°, группа UL AWM, тип 20253	8719	NEC: CM CL2 CEC: CM	U-500	U-152	24.5	11.1	1.47 мм	0.032	0.81	Общий экран типа Beldfoil® + медный луженый дренажный провод (18 AWG TC)	0.313	7.95	Черный, бесцветный
			500	152	24.5	11.1	16 AWG						
			U-1000	U-305	47.2	21.4	(19x29) TC						
			1000	305	49.2	22.3							
			2000	610	100.3	45.5							
5000	1524	245.6	111.4										
10000	3049	431.0	195.5										



1-парный кабель

TC = луженая медь • DCR = сопротивление постоянному току

Tefzel® – торговая марка компании DuPont.

Industrial Data Solutions® – промышленные кабели передачи данных

Низкоемкостные компьютерные кабели для интерфейса EIA RS-485



Описание	Номер изделия	Документы UL NEC/C (UL)CEC, тип IEC	Стандартная длина		Масса стандартной единицы изделия		Диаметр проводника. Номинальное сопротивление постоянному току (DCR)	Номинальный диаметр по изоляции		Материал экрана. Номинальное сопротивление постоянному току (DCR)	Номинальный внешний диаметр		Ном. импед. (Ω)	Номинальная скорость распространения	Номинальная емкость		Цветовой код
			фут	м	фунт	кг		дюйм	мм		дюйм	мм			пФ/фут.	пФ/м	

24 AWG • Многопроволочный (7x32) медная луженая оплетка 0.6 мм • Общий экран типа **Beldfoil**® + 90% оплетка из медных луженых проволок • Дренажный провод сечением 24 AWG

Полиэтиленовая изоляция • Хромированная ПВХ-оболочка

30 В, 80°C, UL AWM Тип 2919	NEC: CM CEC: CM					0.61 мм 24 AWG (7x32) TC	0.068	1.73	Общий экран типа Beldfoil® + 90% оплетка из медных луженых проволок (TC) + дренажный провод (24 AWG TC)	120	66% CDR/CDR CDR/SCR	12.8 23.0	42.0 75.5	см. схему 5, (раздел технической информации)
--------------------------------	--------------------------	--	--	--	--	--------------------------------	-------	------	---	-----	------------------------	--------------	--------------	--



DMX 512	9841	1-парный кабель	100	31	4.9	2.2				0.232	5.89				
			500	152	20.1	9.1									
			1000	305	40.1	18.2									
	9842	2-парный кабель	100	31	5.7	2.6				0.340	8.64				
500			152	29.5	13.4										
1000			305	57.1	25.9										
9843	3-парный кабель	100	31	7.1	3.2				0.360	9.14					
		500	152	34.6	15.7										
		1000	305	67.2	30.5										
9844	4-парный кабель	500	152	43.0	19.5				0.390	9.91					
		1000	305	83.1	37.7										

Полиэтиленовая изоляция • Безгалогенная негорючая оболочка хромого цвета

80°C	IEC мент IEC 332-3C BS 7655					0.61 мм 24 AWG (7x32) TC	0.068	1.73	Общий экран типа Beldfoil® + 90% оплетка из медных луженых проволок (TC) + дренажный провод (24 AWG TC)	120	66% CDR/CDR CDR/SCR	12.8 23.0	42.0 75.5	см. схему 5, (раздел технической информации)
------	--------------------------------	--	--	--	--	--------------------------------	-------	------	---	-----	------------------------	--------------	--------------	--



9841NH	1-парный кабель	1000	305	38.1	17.3				0.232	5.90				
		1640	500	65.0	29.5									
		3280	1000	124.8	56.6									
9842NH	2-парный кабель	1000	305	64.4	29.2				0.341	8.65				
		1640	500	102.7	46.6									
		3280	1000	196.4	89.1									
9843NH	3-парный кабель	1000	305	69.0	31.3				0.358	9.10				

Полиэтиленовая изоляция • Безгалогенная негорючая внутренняя оболочка • Бронирование стальными проволоками

• Черная оболочка безгалогенная негорючая, устойчивая к воздействию солнечного света

80°C	IEC мент IEC 332-3C BS 7655					0.61 мм 24 AWG (7x32) TC	0.068	1.73	Общий экран типа Beldfoil® 90% TC Braid из медных луженых проволок (TC) + дренажный провод (24 AWG TC)	120	66% CDR/CDR CDR/SCR	12.8 23.0	42.0 75.5	см. схему 5, (раздел технической информации)
------	--------------------------------	--	--	--	--	--------------------------------	-------	------	--	-----	------------------------	--------------	--------------	--



9841LS	1-парный кабель	1000	305	154.1	69.9				*0.232	*5.90				
		1640	500	276.9	125.6				**0.406	**10.30				
		3280	1000	624.3	283.2									
9842LS	2-парный кабель	1000	305	195.5	88.7				*0.341	*8.65				
		1640	500	335.1	152.0				**0.516	**13.10				
		3280	1000	648.2	294.0									

* Под броней
** Над броней

TC = луженая медь • DCR = сопротивление постоянному току

Кабели промышленного назначения типа Industrial Data Solutions® –

Промышленные соединительные кабели

Экранированные кабели с витыми парами



Описание	Номер изделия	Документы UL NEC/C (UL)CEC, тип IEC	Стандартная длина		Масса стандартной единицы изделия		Диаметр проводника. Номинальное сопротивление постоянному току (DCR)	Номинальный диаметр по изоляции		Материал экрана. Номинальное сопротивление постоянному току (DCR)	Номинальный внешний диаметр		Ном. импед. (Ω)	Номинальная скорость распространения	Номинальная емкость		Цветовой код
			фут	м	фунт	кг		дюйм	мм		дюйм	мм			пФ/фут.	пФ/м	

24 AWG • Многопроводочный (7x32) медная луженая оплетка 0.6 мм • Витая пара • Beldfoil® • Дренажный провод сечением 24 AWG

Изоляция типа Datalene® • Хромированная ПВХ-оболочка																					
 Z-Fold®	300 В, 60°C, 9729	UL AWM, Тип 2493	NEC:	100	31	4.4	2.0	0.61 мм	0.061	1.55	Индивидуальный экран типа Beldfoil® + медный луженый дренажный проводник (24 AWG TC)	0.266	6.76	100	76%	CDR/CDR	12.5	41.0	Красный, черный, Белый, черный		
			CM	500	152	20.5	9.3	24 AWG									CDR/SCR	23.2		76.1	
			CEC:	1000	305	39.0	17.7	(7x32) TC													
			CM	10000	3049	390.4	177.1														

2-парный кабель

Изоляция типа Datalene® • Черная оболочка безгалогенная негорючая • Фольга с цветовым кодом (красный, зеленый)																					
 Z-Fold®	300V 80°C 9729NH		IEC	1000	305	44.1	20.0	0.61 мм	0.061	1.55	Индивидуальный экран типа Beldfoil® + медный луженый дренажный проводник (24 AWG TC)	0.335	8.50	100	76%	CDR/CDR	12.5	41.0	Красный, черный, Белый, черный		
			332-3C	1640	500	74.5	33.8	24 AWG									CDR/SCR	23.2		76.1	
			BS 7655	3280	1000	137.3	62.3	(7x32) TC													

2-парный кабель

Изоляция типа Datalene® • Безгалогенная негорючая внутренняя оболочка • Бронирование стальными проволоками • Черная оболочка безгалогенная негорючая, устойчивая к воздействию солнечного света • Фольга с цветовым кодом (красный, зеленый)																					
 Z-Fold®	300V 80°C 9729LS		IEC	1640	500	347.2	157.5	0.61 мм	0.061	1.55	Индивидуальный экран типа Beldfoil® + медный луженый дренажный проводник (24 AWG TC)	*0.335	*8.50	100	76%	CDR/CDR	12.5	41.0	Красный, черный, Белый, черный		
			332-3C	3280	1000	672.4	305.0	24 AWG				**0.512	**13.00				CDR/SCR	23.2		76.1	
			BS 7655						(7x32) TC												

2-парный кабель

* Под броней
** Над броней**22 AWG • Многопроводочный (7x30) медная луженая оплетка 0.8 мм • Витая пара • Beldfoil® • Дренажный провод сечением 22 AWG**

Полипропиленовая изоляция • Хромированная ПВХ-оболочка																					
 Z-Fold®	30V, 80°C, 8777	UL AWM, Тип 2919	NEC:	100	31	4.6	2.1	0.76 мм	0.050	1.27	Индивидуальный экран типа Beldfoil® + медный луженый дренажный проводник (22 AWG TC)	0.273	6.93	50	66%	CDR/CDR	30.0	98.0	Красный, черный, Белый, черный, Зеленый, черный		
			CM	250	76	11.0	5.0	22 AWG									CDR/SCR	55.0		180.0	
			CEC:	U-500	U-152	20.9	9.5	(7x30) TC													
			CM	500	152	20.9	9.5														
				U-1000	U-305	41.0	18.6														
				1000	305	42.1	19.1														

3-парный кабель

Пленумные варианты выполнения кабеля 8777 – см. 88777, 87777 или 82777.

Полипропиленовая изоляция • Безгалогенная негорючая оболочка хромированного цвета • Фольга с цветовым кодом (красный, зеленый, синий)																					
 Z-Fold®	300V 80°C 8777NH		IEC	1000	305	50.7	23.0	0.76 мм	0.050	1.27	Индивидуальный экран типа Beldfoil® + медный луженый дренажный проводник (22 AWG TC)	0.276	7.00	50	66%	CDR/CDR	30.0	98.4	Красный, черный, Белый, черный, Зеленый, черный		
			332-3C	1640	500	78.5	35.6	22 AWG									CDR/SCR	55.0		180.4	
			BS 7655	3280	1000	151.5	68.7	(7x30) TC													

3-парный кабель

TC = луженая медь • DCR = сопротивление постоянному току

Кабели промышленного назначения типа Industrial Data Solutions® – Промышленные соединительные кабели Экранированные кабели с витыми парами



Описание	Номер изделия	Документы UL NEC/C (UL)CEC, тип IEC	Стандартная длина		Масса стандартной единицы изделия		Диаметр проводника. Номинальное сопротивление постоянному току (DCR)	Номинальный диаметр по изоляции		Материал экрана. Номинальное сопротивление постоянному току (DCR)	Номинальный внешний диаметр		Ном. импед. (Ω)	Номинальная скорость распространения	Номинальная емкость		Цветовой код
			фут	м	фунт	кг		дюйм	мм		дюйм	мм			пФ/фут.	пФ/м	

22 AWG • Многопроволочный (7x30) медная луженая оплетка 0.8 мм • Витая пара • Beldfoil® • Дренажный провод сечением 22 AWG

Полиэтиленовая изоляция • Безгалогенная негорючая внутренняя оболочка • Бронирование стальными проволоками • Черная оболочка безгалогенная негорючая, устойчивая к воздействию солнечного света • Фольга с цветовым кодом (красный, зеленый, синий)

300V 80°C	8777LS	IEC 332-3C BS 7655	1640 3280	500 1000	290.3 712.5	131.7 323.2	0.76 мм 22 AWG (7x30) TC	0.050	1.27	Индивидуальный экран типа Beldfoil® + медный луженый дренажный проводник (22 AWG TC)	*0.276 **0.425	*7.00 **10.80	50	66%	CDR/CDR CDR/SCR	30.0 55.0	98.4 180.4	Красный, черный Зеленый, белый Зеленый, черный
-----------	--------	-----------------------	--------------	-------------	----------------	----------------	--------------------------------	-------	------	--	-------------------	------------------	----	-----	--------------------	--------------	---------------	---

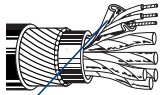

Z-Fold®

3-парный кабель

* Под броней
** Над броней

22 AWG • Многопроволочный (7x30) медная луженая оплетка 0.8 мм • Витая пара • Beldfoil® • Дренажный провод сечением 24 AWG

Полипропиленовая изоляция • Хромированная ПВХ-оболочка

Среднеквадратичное значение напряжения 300V, 60°C	8723	NEC: CM CEC: CM	100	31	2.2	1.0	0.76 мм 22 AWG (7x30) TC	0.046	1.17	Индивидуальный экран типа Beldfoil® + медный луженый дренажный проводник (24 AWG TC)	0.168	4.27	45	66%	CDR/CDR CDR/SCR	35.0	115.0	Красный, черный Зеленый, белый
			U-500	U-152	10.6	4.8										62.0	203.0	
			500	152	9.9	4.5												
			U-1000	U-305	20.1	9.1												
			1000	305	20.1	9.1												
			1640	500	32.8	14.9												
			U-2000	U-610	40.1	18.2												
			2000	610	40.1	18.2												
			3280	1000	65.7	29.8												
			5000	1524	95.0	43.1												
10000	3049	200.4	90.9															



2-парный кабель

Пленумные варианты выполнения кабеля 8723 – см. 88723, 87723 или 82723.
Для уменьшения величины диаметра пары кабелированы на общей оси.

Полипропиленовая изоляция • Безгалогенная негорючая оболочка хромового цвета

300V 80°C	8723NH	IEC 332-3C BS 7655	1000 1640 3280	305 500 1000	23.1 36.8 75.0	10.5 16.7 34.0	0.76 мм 22 AWG (7x30) TC	0.046	1.17	Индивидуальный экран типа Beldfoil® + медный луженый дренажный проводник (24 AWG TC)	0.179	4.55	45	66%	CDR/CDR CDR/SCR	35.0 62.0	114.8 203.4	Красный, черный Зеленый, белый
-----------	--------	-----------------------	----------------------	--------------------	----------------------	----------------------	--------------------------------	-------	------	--	-------	------	----	-----	--------------------	--------------	----------------	---



2-парный кабель

Для уменьшения величины диаметра пары кабелированы на общей оси.

Полипропиленовая изоляция • Безгалогенная негорючая внутренняя оболочка • Бронирование стальными проволоками • Черная оболочка безгалогенная негорючая, устойчивая к воздействию солнечного света

300V 80°C	8723LS	IEC 332-3C BS 7655	1640 3280	500 1000	168.7 350.1	76.5 158.8	0.76 мм 22 AWG (7x30) TC	0.046	1.17	Индивидуальный экран типа Beldfoil® + медный луженый дренажный проводник (24 AWG TC)	*0.179 **0.346	*4.55 **8.80	45	66%	CDR/CDR CDR/SCR	35.0 62.0	114.8 203.4	Красный, черный Зеленый, белый
-----------	--------	-----------------------	--------------	-------------	----------------	---------------	--------------------------------	-------	------	--	-------------------	-----------------	----	-----	--------------------	--------------	----------------	---



2-парный кабель

* Под броней
** Над броней

Негорючий кабель • Изоляция типа FEP • Красная оболочка типа FEP

300V, средне-квадратичное значение (RMS), не для укладки в каналы	88723	NEC: CMP CEC: CMP FT6	100 500 1000	31 152 305	3.3 11.0 20.9	1.5 5.0 9.5	0.76 мм 22 AWG (7x30) TC	0.046	1.17	Индивидуальный экран типа Beldfoil® + медный луженый дренажный проводник (24 AWG TC)	0.148	3.76	40	69%	CDR/CDR CDR/SCR	35.0 67.0	115.0 220.0	Красный, черный Зеленый, белый
---	-------	--------------------------------	--------------------	------------------	---------------------	-------------------	--------------------------------	-------	------	--	-------	------	----	-----	--------------------	--------------	----------------	---

Z-Fold®
2-парный кабель

TC = луженая медь • DCR = сопротивление постоянному току

Кабели промышленного назначения типа Industrial Data Solutions® – Промышленные соединительные кабели Экранированные кабели с витыми парами



Описание	Номер изделия	Документы UL NEC/C (UL)CEC, тип IEC	Стандартная длина		Масса стандартной единицы изделия		Диаметр проводника. Номинальное сопротивление постоянному току (DCR)	Номинальный диаметр по изоляции		Материал экрана. Номинальное сопротивление постоянному току (DCR)	Номинальный внешний диаметр		Ном. импед. (Ω)	Номинальная скорость распространения	Номинальная емкость		Цветовой код
			фут	м	фунт	кг		дюйм	мм		дюйм	мм			пФ/фут.	пФ/м	

18 AWG • Многопроволочный (16x30) медная луженая оплетка 1.2 мм • Витая пара • Beldfoil® • Дренажный провод сечением 20 AWG

Полиэтиленовая изоляция • Хромированная ПВХ-оболочка																			
300V 60°C	8760	NEC:	250	76	6.8	3.1	1.2 мм	0.082	2.08	Общий экран типа Beldfoil® + медный луженый дренажный провод (20 AWG TC)	0.222	5.64	–	–	CDR/CDR	24.0	79.0	Черный, бесцветный	
UL AWM Тип 2092		CM:	U-500	U-152	13.0	5.9	18 AWG									CDR/SCR	44.0		144.0
		CEC:	500	152	13.0	5.9	(16x30) TC												
		CM:	U-1000	U-305	26.0	11.8													
			1000	305	26.0	11.8													
			2000	610	50.0	22.7													
			5000	1524	135.1	61.3													
			10000	3049	260.1	118.0													



Замыкающая перемычка

1-парный кабель

Пленумные варианты выполнения кабеля 8760 – см. 88760, 87760 или 82760.

Полиэтиленовая изоляция • Безгалогенная негорючая оболочка хромового цвета																			
300V 80°C	8760NH	IEC	1000	305	34.6	15.7	1.2 мм	0.082	2.08	Общий экран типа Beldfoil® + медный луженый дренажный провод (20 AWG TC)	0.236	6.00	60	66%	CDR/CDR	24.0	78.7	Черный, бесцветный	
		332-3C	1640	500	54.2	24.6	18 AWG									CDR/SCR	44.0		144.4
		BS 7655	3280	1000	110.5	50.1	(16x30) TC												



Замыкающая перемычка

1-парный кабель

Полиэтиленовая изоляция • Безгалогенная негорючая внутренняя оболочка • Бронирование стальными проволоками • Черная оболочка безгалогенная негорючая, устойчивая к воздействию солнечного света																			
300V 80°C	8760LS	IEC	1640	500	270.1	122.5	1.2 мм	0.082	2.08	Общий экран типа Beldfoil® + медный луженый дренажный провод (20 AWG TC)	*0.236	*6.00	60	66%	CDR/CDR	24.0	78.7	Черный, бесцветный	
		332-3C	3280	1000	610.5	276.9	18 AWG				**0.409	**10.40				CDR/SCR	44.0		144.4
		BS 7655					(16x30) TC												



Замыкающая перемычка

1-парный кабель

* Под броней

** Над броней

TC = луженая медь • DCR = сопротивление постоянному току

Кабели промышленного назначения типа Industrial Data Solutions® – для передачи данных – промышленные волоконно-оптические кабели

Мобильное применение



Описание	Номер изделия	Число волоконных каналов	Стандартная длина		Масса стандартной единицы изделия		Размер волокна мкм	Номинальный внешний диаметр буфера/трубки		Защитные элементы	Номинальный внешний диаметр		Центральный элемент, мм	Сила растяжения, Н	Разрушающее усилие, кН/м	Энергия, кДж/м	Радиусы изгиба кабеля, мм	
			фут	м	фунт	кг		дюйм	мм		дюйм	мм					статический	динамический

GMMT • Intex Mobile Плотный буфер • Предназначен для разматывания кабеля и сматывания его обратно на катушку • **A/I-VQ(ZN)H**

Сухая конструкция • Оболочка из полиуретана (PUR) (цвет: оранжевый или черный)

70°C	6888	2100	Ø 280 ± 15		Продольная водонепроницаемость Влагопоглощающие волокна для упрочнения		no	
------	------	------	------------	--	---	--	----	--



GMMTx04	4	143.5	65.1	0.23	5.8	800	4	580	58	87
GMMTx06	6	175.9	79.8	0.25	6.3	950	4	725	63	95
GMMTx08	8	217.6	98.7	0.28	7.0	1100	4	890	70	105

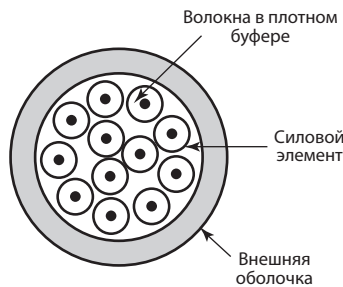

Цветовой код: см. схему на стр. 16.23.

Оптические характеристики см. на стр. 16.21

Руководство по выбору волоконно-оптических кабелей промышленного назначения для сети Ethernet

Эта таблица поможет выбрать подходящий кабель. Подробнее о кабелях см. в технических условиях на кабели. Рекомендации и технические характеристики волоконно-оптических кабелей приведены на Интернет-странице www.belden-emea.com

Номер изделия	Материал оболочки	Число волоконных каналов	Описание	Внешний диаметр	
				дюйм	мм

Волоконный канал 9/125 микрон, одномодовый, OS1

Кабели центральной модульной конструкции, бронирование стальными проволоками, улучшенная защита от грызунов

GOWB904	PE	4	Наружный, T12	0.421	10.7
GOWB908	PE	8	Наружный, T12	0.421	10.7
GOWB912	PE	12	Наружный, T12	0.421	10.7
GUWB908	FRNC	8	Универсальный, T12	0.421	10.7
GUWB912	FRNC	12	Универсальный, T12	0.421	10.7
GUWB924	FRNC	24	Универсальный, T24	0.543	13.8
GOWB924	FRNC	24	Наружный, T24	0.543	13.8

Волоконный канал 50/125 микрон, многомодовый, OM2

Кабели с центральной свободной трубкой, бронирование стальными проволоками, улучшенная защита от грызунов

GOWB204	PE	4	Наружный, T12	0.421	10.7
GOWB206	PE	6	Наружный, T12	0.421	10.7
GOWB212	PE	12	Наружный, T12	0.421	10.7
GUWA204	FRNC	4	Универсальный, T12	0.421	10.7
GUWA208	FRNC	8	Универсальный, T12	0.421	10.7
GUWA212	FRNC	12	Универсальный, T12	0.421	10.7

Номер изделия	Материал оболочки	Число волоконных каналов	Описание	Внешний диаметр	
				дюйм	мм

Волоконный канал 62.5/125 микрон, многомодовый, OM1

Кабели центральной модульной конструкции, бронирование стальными проволоками, улучшенная защита от грызунов

GOWA106	PE	6	Наружный, T12	0.421	10.7
GOWA112	PE	12	Наружный, T12	0.421	10.7
GUWA104	FRNC	4	Универсальный, T12	0.421	10.7
GUWA108	FRNC	8	Универсальный, T12	0.421	10.7
GUWA112	FRNC	12	Универсальный, T12	0.421	10.7
GUWB124	FRNC	24	Универсальный, T24	0.543	13.8

Infinity® – гибкий кабель для систем автоматизации от компании Belden

Гибкие кабели для передачи данных при напряжении 300V

(1 миллион циклов изгиба)



Описание	Номер изделия	Документы UL NEC/C (UL)CEC, тип IEC	Стандартная длина		Масса стандартной единицы изделия		Диаметр проводника. Номинальное сопротивление постоянному току (DCR)	Номинальный диаметр по изоляции		Материал экрана. Номинальное сопротивление постоянному току (DCR)	Номинальный внешний диаметр		Ном. импед. (Ω)	Номинальная скорость распространения	Номинальная емкость		Номинальное затухание сигнала		
			фут	м	фунт	кг		дюйм	мм		дюйм	мм			пФ/фут.	пФ/м	МГц	дБ/100 фут	дБ/100 м

Тип «субмини» • 30 AWG • Многопроволочный (7x38) луженый проводник из кадмиевой бронзы, 0,3 мм • 95% луженая медная оплетка типа French Braid®

Изоляция из вспененного полистилена • Матовая серая оболочка типа Belflex®																			
30V, 80°C, 7500A	CEC:	† 250	76	3.1	1.4	0.31 мм	0.056	1.42	Оплетка типа	0.110	2.79	75	78%	16.7	54.8	2.2	0.9	2.95	
UL AWM Тип 1354	FT1	† 500	152	5.1	2.3	30 AWG			French Braid®							5	1.4	4.59	
		† 1000	305	9.0	4.1	(7x38) TCB			+ 95% TC							10	2.0	6.56	
						379.9 Ω/км*			43.6 Ω/км***							30	3.4	11.16	
						354.3 Ω/км**										50	4.4	14.44	
																100	6.4	21.00	



CSA AWM I/II A/B

Тип «мини» • 25 AWG • Многопроволочный (19x38) медный проводник, 0,5 мм • 95% луженая медная оплетка типа French Braid®

Изоляция из вспененного полистилена • Матовая серая оболочка типа Belflex®																			
30V, 80°C, 7501A	CEC:	† 500	152	7.5	3.4	0.48 мм	0.090	2.29	Оплетка типа	0.146	3.71	75	77%	17.7	58.1	2.2	0.6	1.97	
UL AWM Тип 1354	FT1	† 1000	305	14.1	6.4	25 AWG			French Braid®							5	0.9	2.95	
						(19x38) BC			+ 95% TC							10	1.3	4.27	
						144.7 Ω/км*			29.9 Ω/км***							30	2.2	7.22	
						114.8 Ω/км**										50	2.9	9.52	
																100	4.2	13.78	



CSA AWM I/II A/B

Кабель типа RG-59 • 22 AWG • Многопроволочный (19x34) медный проводник, 0,8 мм • 95% луженая медная оплетка типа French Braid®

Изоляция из вспененного полистилена • Матовая серая оболочка типа Belflex®																			
30V, 80°C, 7502A	CEC:	† 250	76	10.6	4.8	0.79 мм	0.146	3.71	Оплетка типа	0.242	6.15	75	79%	18.0	59.1	2.2	0.4	1.31	
UL AWM Тип 1354	FT1	† 500	152	18.1	8.2	22 AWG			French Braid®							5	0.5	1.64	
		† 1000	305	34.0	15.4	(19x34) BC			+ 95% TC							10	0.8	2.63	
						65.0 Ω/км*			21.0 Ω/км***							30	1.4	4.59	
						44.0 Ω/км**										50	1.8	5.91	
																100	2.7	8.86	



CSA AWM I/II A/B

Тип RG-6/группа U • 18 AWG • Многопроволочный (7x15x40) медный проводник, 1,0 мм • 95% луженая медная оплетка типа French Braid®

Изоляция из вспененного полистилена • Матовая серая оболочка типа Belflex®																			
30 V, 80°C, 7503A	CEC:	† 250	76	12.1	5.5	1.02 мм	0.185	4.70	Оплетка типа	0.275	6.99	75	80%	17.3	56.8	2.2	0.3	0.98	
UL AWM Тип 1354	FT1	† 500	152	20.9	9.5	18 AWG			French Braid®							5	0.4	1.31	
		† 1000	305	40.1	18.2	(7x15x40) BC			+ 95% TC							10	0.6	1.97	
						62.7 Ω/км*			36.1 Ω/км***							30	1.1	3.61	
						26.6 Ω/км**										50	1.5	4.92	
																100	2.2	7.22	



CSA AWM I/II A/B

Кабель типа RG-11 • 16 AWG • Многопроволочный (7x37x40) медный проводник, 1,7 мм • 95% луженая медная оплетка типа French Braid®

Изоляция из вспененного полистилена • Матовая серая оболочка типа Belflex®																			
30V, 80°C, 7504A	CEC:	† 1000	305	84.0	38.1	1.65 мм	0.285	7.24	Оплетка типа	0.405	10.29	75	81%	17.3	56.8	2.2	0.2	0.66	
UL AWM Тип 1354	FT1					16 AWG			French Braid®							5	0.3	0.98	
						(7x37x40) BC			+ 95% TC							10	0.4	1.31	
						23.3 Ω/км*			11.8 Ω/км***							30	0.8	2.63	
						11.5 Ω/км**										50	1.0	3.28	
																100	1.5	4.92	



CSA AWM I/II A/B

TC = луженая медь • BC = нелуженый проводник • DCR = сопротивление постоянному току

* Сопротивление контура постоянному току • ** Сопротивление постоянному току, внутренний проводник • *** Сопротивление постоянному току, наружный проводник

† Окончательная длина может отличаться на ± 10% от номинальной.

При условии соблюдения правил монтажа; см. руководство «C-track cable guide».



Кабели типа Brilliance® для радиотелевещания

Оглавление

Кабели Brilliance® для радиотелевещания	Стр.
Введение	19.2 – 19.7
Волоконно-оптические кабели	19.8
SMPTE 311M	19.8
Тактическое мобильное оптическое волокно	19.8
Кабели для подсоединения микрофонов и музыкальных инструментов	19.9 – 19.10
Двужильные кабели с малым импедансом	19.9
Трехжильные кабели с малым импедансом	19.9
Четыре проводника, квадрополюсный кабель	19.10
Аналоговый аудиокабель линейного уровня	19.11
Одно- и двухпарный кабели: аудиосоединения	19.11
Аналоговые многопарные кабельные жгуты	19.12 – 19.15
Кабель 26 AWG – гибкий кабель, для применения в полевых условиях, прочный	19.12
Сверхгибкий кабель 26 AWG – высокий уровень технических характеристик, квадрополюсный кабель	19.12
Сверхгибкий кабель 24 AWG серии FlexSnake® – сверхгибкий, высокопроизводительный	19.13
Кабель 24 AWG серии Beldfoil® высокопроизводительный	19.14
Кабель 24 AWG серии Beldfoil® с высоким уровнем технических характеристик, ОЧК/МДБГ (FRNC/LSNH) (огнезащитный, некоррозионный/безгалогенный, малодымный)	19.14
Кабель типа 22 AWG серии Beldfoil® высокопроизводительный	19.15
Цифровые аудиокабели AES/EBU	19.16
Одно- и двухпарный кабели: аудиосоединения	19.16
Многопарные кабельные жгуты систем AES/EBU	19.17 – 19.18
Кабель 26 AWG серии Beldfoil®, высокопроизводительный, малая емкость	19.17
Огнестойкий кабель 26 AWG, инсталляционный (FRNC/LSNH), IEC 332-3C	19.17
Кабель 26 AWG серии SlimSnake™, установка и монтаж, безгалогенный	19.18
Кабель 24 AWG серии Beldfoil®, высокий уровень технических характеристик, малая емкость	19.18
Кабели для акустических систем	19.19 – 19.20
Аудио/Питание	19.19
Кабель типа High-Flex для подключения двух- и трехканальных АС	19.19
ПВХ-кабель для подключения акустических систем	19.20
Специальные звуковые, связанные и приборные кабели	19.21
Кабель для подключения музыкальных инструментов	19.21
Кабели типа DMX512	19.21
Комбинированные аудио-/видеокабели	19.21
Кабель типа RJ-45 для аудио-/видео (A/V) систем	19.22
Триаксиальные видеокабели	19.23 – 19.24
Стандартные аналоговые видеокабели	19.25 – 19.26
75-Ом коаксиальный кабель	19.25
Компонентные многожильные видеокабели типа RGB	19.26
Цифровой коаксиальный кабель с малыми потерями для выполнения соединений типа (HDTV/SDI)	19.27 – 19.34
75-Ом коаксиальный кабель	19.27 – 19.30
Многожильный видеокабель типа VideoFlex® для передачи палитровых составляющих «красный, зеленый, синий» (RGB)	19.31 – 19.32
Многожильный видеокабель типа Banana Peel® для передачи палитровых составляющих «красный, зеленый, синий» (RGB)	19.33 – 19.34

Примечание: для отделения десятичных разрядов чисел во всех языковых версиях каталога Belden EMEA Master Catalog используется точка.

Введение



Выбор кабелей для радиотелевещательной компании

Очевидно, нет другой такой отрасли, где так высоко ценится надежность, поскольку плохое качество сигнала ведет к весьма неприятным и непредсказуемым последствиям. Высокоэффективное функционирование кабеля означает гарантированное качество продукта, абсолютную целостность сигнала и отсутствие простоев системы. Вы смотрели вчера вечером телевизор или слушали радио этим утром? Возможно, сеть была выполнена с использованием кабелей от компании Belden, компании, которая неустанно заботится о своем развитии и внедрении новшеств, о расширении сетей с использованием своей продукции.

Изделия компании Belden обеспечивают самое высокое качество работы в полевых условиях развертывания сети связи (когда кабель протягивают, сдвигают, на него наступают), а также в студии (где важное значение имеет обеспечение больших расстояний передачи сигнала). Кабели компании Belden являются важной составляющей для создания сетей и кабельных радиотелевещательных систем (например, BBC, CNN, NBC, NOB, ZDF), на киностудиях (Lucas film) и в системах корпоративного радиотелевещания (USA Today, Merrill Lynch).

Основные области применения

- Телевизионные мониторы
- ЖК-экраны
- Микрофоны
- Системы освещения, сценические светильники для получения различных световых эффектов за счет управления светом (DMX)
- Видеографический адаптер (VGA) на больших экранах
- Анимация, монтаж
- Громкоговорители
- ТВЧ/ПЦИ (HD/SDI)

Основные рынки продукции

- Радиотелевещание, музыкальная индустрия и индустрия развлечений
- Передвижные радио- или телевизионные станции
- Спортивные стадионы, арены для развлекательных представлений, театры кинотеатры и гостиницы
- Аэропорты, конференц-центры и прочие общественные комплексы
- Ипподромы и казино
- Киностудии
- Круизные суда

Основные изделия

Результатом стремления компании Belden к инновациям и техническому совершенствованию изделий в радио- и телевещательной промышленности стало появление ряда надежной аудио- и видеокабельной продукции, получивших название серии Brilliance®. В серию изделий Brilliance®, известную благодаря великолепию обеспечиваемого качества звука и изображения, а также улучшенной передаче сигнала вообще, входят все аудио-/видеоизделия компании Belden.

В указанную серию входят:

- **Волоконно-оптические кабели:**
 - **Композитные волоконные / медные кабели для ТВЧ (HDTV)**
Будучи разработанными специально для видеокамер с высокой разрешающей способностью, эти комбинированные кабели позволяют одновременно передавать аудио- и видеосигналы, а также напряжение питания. Кабели удовлетворяют всем требованиям стандарта SMPTE 311, разработанного Обществом кино- и телеинженеров (SMPTE), они также совместимы с промышленными соединителями стандарта SMPTE 304M.
 - **Мобильные волоконные кабели**
Владельцы и операторы радиотелевещательных передвижек всегда оценят возможность уменьшить размер и/или вес любого компонента. Облегченные переносные оптоволоконные кабели от компании Belden с полиуретановой оболочкой чрезвычайно прочны и рассчитаны на разматывание и сматывание.

- **Гибкие микрофонные кабели**
Микрофонные кабели от компании Belden используются для подключения микрофонов, с низким уровнем сигнала. Основными достоинствами микрофонного кабеля являются его повышенная прочность, гибкость, число циклов изгиба и помехоустойчивость. Микрофонные кабели с малым импедансом имеют симметричную конструкцию с 2, 3 или 4 (квадропольными) проводниками.
- **Медные кабели высокой проводимости**
Все микрофонные кабели от компании Belden с нелужеными медными проводниками (кроме типа BE46349) изготовлены исключительно из высокопроводящей меди. Медный проводник с 99.95% чистой меди с высокой проводимостью согласно требованиям документа ASTM B115B изготавливается с использованием процесса очистки, называемого методом электролитического твердого осадка (ETP). Высокая степень чистоты меди, достигаемая при использовании метода электролитического твердого осадка (ETP), обеспечивает технические характеристики микрофонных кабелей на уровне, сравнимом с уровнем технических характеристик бескислородных медных кабелей.
- **Пластиковые кабели**
Эти кабели рекомендованы к применению благодаря малому значению своей емкости, меньшим потерям, большей озоно- и маслостойкости, меньшим массе и диаметру.
- **Каучуковые кабели (каучук на основе этилен пропилен диенового мономера (ЭПДМ = EPDM))**
Эти кабели рекомендуются к применению благодаря их большей износостойкости и ударопрочности, а также потому, что такой кабель может хорошо лежать на сцене или на полу студии.
- **Четырехпроводниковые квадропольные кабели типа Star Quad**
Квадропольная схема: два синих провода (или противоположные провода) соединены между собой и образуют один проводник; подобным образом соединены вместе два белых провода (или оставшиеся провода) и образуют второй проводник. Соединенные таким образом проводники уменьшают вероятность появления наведенного шума.

- **Аналоговые линейные аудиокабели:** аналоговые аудиокабели от компании Belden используются для выполнения подсоединений к линейному аудиооборудованию, причем как в случаях постоянного монтажа, так и с целью обеспечения временного монтажа. Они образованы одной или двумя отдельными экранированными фольгой витыми парами. После установки эти кабели не предназначены для перемещений во время работы. О кабелях, находящихся в движении во время их использования, см. в данном каталоге раздел кабелей для подключения микрофонов и музыкальных инструментов.

В ассортименте аналоговых аудиокабелей, предлагаемых компанией Belden, имеются несколько моделей кабелей для разных применений. В кабеле от компании Belden № 8451 есть разделитель из бумажной ленты, чтобы было проще удалять большой участок оболочки. Изделие № 9451 производится со связанным экраном типа Beldfoil®, и потому экран и оболочка удаляются одновременно с помощью автоматического устройства для зачистки концов кабеля. Специальная матовая ПВХ-оболочка используется в изделии № 1883A, чтобы сделать конструкцию кабеля чрезвычайно гибкой. Двухпарные кабели поставляются исполненными с круглым сечением (изделие № 8728).

- **Аналоговые многопарные кабельные жгуты:** специально предназначены для радиовещания, все кабели из серии многопарных аудиокабельных жгутов типа Snake имеют разные специальные особенности, существуют в разных конструктивных вариантах исполнения и рассчитаны практически на самые разнообразные случаи применения.
 - **Применения**
Кабельные жгуты используются для соединения большого числа аудиоканалов в низкоуровневые (микрофон) и высокоуровневые (линия) конфигурации, таких как оборудование панели управления для студий звукозаписи, радиотелевизионные станции, системы постпродакшн и установок звуковых систем. В случае использования кабельных жгутов от компании Belden, имеющих оболочку и с отдельным экранированием пар, пары проводников можно выделять из общей оболочки на любую длину и соединять напрямую, при этом отсутствует необходимость нагрева трубки или выполнения дорогостоящих и продолжительных операций. Размеры кабелей типов 26 AWG и 24 AWG также идеально подходят для использования врезного соединителя.
 - **Пронумерованность и цветокодовые метки**
Пары с отдельными оболочками с целью обеспечения простоты их распознавания имеют свою отдельную нумерацию и цветокодирование (в соответствии с известным цветокодом резисторов).

Кабели от компании Belden серии BE46313; пары в оболочке серого цвета и с независимой нумерацией.

Введение



- **Фиксированный и мобильный монтаж**
Экранированные фольгой многожильные кабели используются, главным образом, в случаях необходимости выполнения фиксированного монтажа, а конструкции кабелей с экранирующей оплеткой рекомендованы в случаях мобильного (псевдопостоянного) применения.
- **Экран серии French Braid® («французская оплетка»)**
Запатентованный экран типа French Braid компании Belden представляет собой двойную спиральную оплетку (экран встречного плетения) с единой линией пересечения двух спиралей. Такая конструкция позволяет повысить срок службы кабеля при условии его изгибаний по сравнению со сроком использования стандартных спиральных экранов, улучшить его гибкость по сравнению с гибкостью традиционных кабелей с экранирующими оплетками и уменьшить уровень микрофонных и трибозлектрических шумов. Экран типа French Braid просто соединяется с разъемом, поскольку он проплетен не полностью. Такая экранирующая оплетка обеспечивает также меньшую величину сопротивления шлейфа постоянному току, чем в случае кабеля с отдельной спиральной оплеткой. Оплетка типа French Braid используется в кабелях компании Belden типов FlexSnake® (серия 1900) и в гибких квадрополюсных кабелях (серия 7880).
- **Экран типа Beldfoil®**
Экран из фольги для каждой из кабельных проводниковых пар имеет связь с оболочкой через дренажный провод внутри фольги. Это упрощает выполнение зачистки кабеля. Стандартное устройство для зачистки кабеля удаляет и изоляцию, и фольгу, что значительно ускоряет процесс установки и монтажа кабеля.

- **Цифровые аудиокабели согласно AES/EBU:** спецификация на цифровые аудиокабели была разработана совместно с Обществом инженеров-звукотехников (AES) и Европейским радиовещательным союзом (EBU). Принципиальное отличие между спецификациями на витую пару для цифрового аудиокабеля и на пару для стандартного аналогового аудиокабеля состоит в величине импеданса.

Подробные спецификации согласно указанным стандартным требованиям:

Частота дискретизации:	от 32 до 192 КГц
Ширина полосы пропускания:	от 4,096 МГц до 24,5 МГц
Полное сопротивление:	110 Ом ± 20%

Частота дискретизации	Полоса пропускания
32 кГц	4.096 МГц
44.1 кГц	5.6448 МГц
48 кГц	6.144 МГц
96 кГц	12.228 МГц
192 кГц	24.576 МГц

AES/EBU, с широким допуском, позволяет использовать кабели с сопротивлением от 88 до 132 Ом. Полное сопротивление стандартного аналогового аудиокабеля составляет 45–75 Ом. Величина такого потенциального несоответствия требованиям может приводить к появлению отражений сигнала и к неустойчивой синхронизации, в результате чего возникают ошибки в функционировании приемного устройства. Поэтому компания Belden рекомендует использовать экранированные витые пары с сопротивлением 100–120 Ом.

Как выбрать кабель AES/EBU.

Одинарные и двойные пары

- **9180**
AWG 26 (0.14 мм²/0.5 мм), Beldfoil®, Datalene®
- **1800B**
AWG 24 (0.22 мм²/0.6 мм), Beldfoil®, Datalene®
- **1802B**
AWG 24 (0.22 мм²/0.6 мм), Beldfoil®, Datalene®, двойные пары
- **1800F**
AWG 24 (0.22 мм²/0.6 мм), Beldfoil®, Datalene®, несколько цветов
- **1696A**
AWG 22 (0.34 мм²/0.8 мм), Beldfoil®/FrenchBraid®, Datalene®

Многопарные гибкие кабели

- **Серия 7880A**
AWG 26 (0.14 мм²/0.5 мм), Beldfoil®/общая оплетка типа Beldfoil®, Datalene®, цветовой код
- **Серия BE46935**
AWG 26 (0.14 мм²/0.5 мм), оплетка/общая оплетка, OCHK согласно требованиям документа IEC 332-3C
- **Серия BE46266 типа SlimSnake™ («тонкий кабельный жгут»)**
AWG 26 (0.14 мм²/0.5 мм), оплетка/общая оплетка, безгалогенный
- **Серия 1803F**
AWG 24 (0.22 мм²/0.6 мм), Beldfoil®/общая оплетка типа Beldfoil®, Datalene®, цветовой код

Максимальная рекомендуемая дальность передачи при скорости передачи цифровых аудиоданных

Номер изделия	AWG	2 МГц		4 МГц		5 МГц		6 МГц		12 МГц		25 МГц	
		фут	м	фут	м	фут	м	фут	м	фут	м	фут	м
110 Ом													
Серия 9180, 7880A	26	1197	365	948	289	869	265	813	248	633	193	472	144
1800F	24	1233	376	922	281	764	233	666	203	423	129	279	85
Серия 1800B, 1802B, 1803F	24	1538	469	1282	391	1178	359	1105	337	876	267	649	198
1696A	22	2148	655	1738	530	1666	508	1538	469	1250	381	1014	309
75 Ом													
179DT	28.5	1492	455	1197	365	1148	350	1004	306	722	220	522	159
1855A	23	3519	1073	2427	740	2175	663	1991	607	1538	469	1112	339
1505F	22	5881	1793	3772	1150	3332	1016	2985	910	2040	622	1387	423
1505A	20	4864	1483	3477	1060	3175	968	2909	887	2221	677	1538	469
1694A	18	5881	1793	4182	1275	3703	1129	3408	1039	2499	762	2001	610

Можно получить еще большую дальность передачи, но это зависит от качества компонентов системы.

Введение



• Кабель для акустических систем

Кабели для акустических систем используются для подключения к акустическим системам ресиверов или усилителей мощности, а также для выполнения внутренней разводки самих акустических систем.

Поскольку полное сопротивление акустических систем довольно малое (обычно 3–10 Ом), большая часть мощности питающего напряжения, подаваемого по соответствующему кабелю, переносится токовой составляющей, которой противодействует сопротивление проводника. Сопротивление кабеля между акустическими системами и усилителем превращает часть выходной мощности в тепло, и потому она не достигает акустических систем.

Имеющийся кабель изменяет обратную связь с акустическими системами. Эта обратная связь используется усилителем для сглаживания нелинейных искажений сигнала акустическими системами. Оценивается это явление измерением величины коэффициента демпфирования конструкторами усилителя и называется специалистами Hi-Fi аппаратуры как «сервоуправление».

В общем случае, чем выше сопротивление кабеля, тем меньше по величине напряжение питания, подаваемого фактически на громкоговоритель. Вследствие сказанного происходит сглаживание фронта сигнала акустических систем из-за демпфирования.

В конечном итоге разработчики системы должны находить баланс между уровнем технических характеристик системы и ее стоимостью. В общем, одним из самых экономичных способов достижения заметного повышения качества системы является использование для подключения акустических систем кабелей с большим сечением и уменьшением величины потерь мощности сигнала в самом месте их возникновения, вместо того чтобы пытаться «лечить» систему далее позже путем выравнивания АЧХ или повышением мощности сигнала.

Инструкция по выбору кабелей может помочь определить соответствующий диаметр требуемого кабеля в зависимости от величин полного сопротивления акустических систем, допустимых потерь мощности питания и длины кабеля.

• Специальные кабели

Перечисленные в этом разделе кабели предназначены для специального назначения – это несимметричные аудиокабели, кабели типа DMX512 и кабели серии CatSnake™.

- Несимметричные аудиокабели

В обычных несимметричных (коаксиальных) кабелях используются две линии для передачи аудиосигнала – рабочая линия, которая передает сигнал, и линия обеспечения заземления. Это все, что необходимо для аудиопередачи, и обычно присутствует в коротких кабелях (где шумы представляют меньшую проблему).

- Кабели типа DMX512

В стандарте DMX512 определен метод цифровой передачи между контроллерами и контролируемым осветительным оборудованием и аксессуарами, в том числе регуляторами силы света и соответствующим оборудованием. Номинальное полное характеристическое сопротивление кабеля составляет 100–120 Ом, в нем используются экранированные витые пары, одобренные производителем рассматриваемого вида кабеля для его применению с EIA-422/EIA-485-A при скорости передачи данных 250 Кбит/с и удалении 500 метров и более.

• RJ45 для аудио/видеоприменений

- Кабели типа CatSnake™

Теперь компания Belden предлагает кабели типа Brilliance серии CatSnake™. Это переносной кабель категории 5е, в котором компания Belden использует запатентованную конструкцию типа скрепленной пары для использования данного кабеля в зонах с повышенным уровнем передаваемой информации в аппаратно-студийных блоках или в любых других видах цифровых аудио-/видеоустановок с полевым развертыванием.

• Видеокабели

- Триаксиальные видеокабели

Триаксиальные кабели используются для обеспечения соединения видеокамер с соответствующим оборудованием. Кабели этого вида имеют два изолированных экрана и однопроволочный или многопроволочный центральный провод. Изолированные экраны позволяют использовать триаксиальный кабель для выполнения разных функций благодаря методу мультиплексирования.

Области применения этих кабелей включают следующие: электропитание видеокамер, обеспечение двусторонней связи с оператором, подача напряжения питания на телесуфлеры, мониторы и даже выполнение функций по автоматизации или роботизации.

Величина внешнего диаметра (O.D.) характеризует размер кабеля и его длину: триаксиальный 8 - для коротких линий связи, триаксиальный 11 – для длинных, триаксиальный 14 – для очень длинных.

Посеребренная медь: типичная для отрасли конструкция триаксиального кабеля – медный неизолированный проводник. В четырех новых триаксиальных кабелях от компании Belden использованы внутренний проводник и первый экран из меди с серебряным покрытием. Конструкция обеспечивает исключительные электрические характеристики (стабильность величин затухания сигнала и сопротивления) для получения отличного качества изображения при условии передачи информации на большие расстояния. Эти кабели также подходят для новейших цифровых видеокамер, работающих с триаксиальными кабелями.

- Стандартные аналоговые видеокабели

Стандартные видеокабели от компании Belden обычно используются в некритических условиях, таких как выполнение монтажа проводов видеооборудования, размещаемого на стеллажах, оборудования видеонаблюдения (CCTV), телевидения с использованием главной антенны (ТВИГА = MATV), а также для выполнения соединений с цветным или монохромным видеомониторами. В таких случаях нет необходимости в использовании прецизионных видеокоаксиальных кабелей, имеющих чрезвычайно жесткие предельные значения электрических характеристик.

Величина полного характеристического сопротивления видеокоаксиальных кабелей составляет 75 Ом. Это значение выбрано не случайно. Из физики известно, что оптимальное ослабление сигнала имеет место при величине сопротивления 77 Ом. С учетом видов материалов и особенностей конструкции была выбрана величина сопротивления, равная 75 Ом, чтобы обеспечить оптимальное согласование при использовании малых напряжений питания. Стандартные видеокоаксиальные кабели могут быть выполнены с однопроволочным и многопроволочным проводником.

- Цифровой коаксиальный кабель с малыми потерями для ТВЧ/ПЦИ (HDTV/SDI)

В видеокоаксиальных кабелях для ТВЧ/ПЦИ (HDTV/SDI) обычно используются однопроволочные центральные провода и двойные экраны. Диэлектрики могут быть вспененными или иметь пенную изоляцию типа ПЭВП для обеспечения лучшей ударостойкости. Более жесткие предельные требования в отношении величин сопротивления и ослабления сигнала, пониженные значения величины потерь мощности отраженного сигнала и улучшенное экранирование обеспечивают бескомпромиссное выполнение прецизионными видеокабелями их функций.

Руководство по выбору кабелей

AWG	мм ²	4 Ω громкоговоритель			8 Ω громкоговоритель			70 В, громкоговоритель*		
		Напряжение питания (%) / потери, дБ/м								
		11% 0.5	21% 1.0	50% 3.0	11% 0.5	21% 1.0	50% 3.0	11% 0.5	21% 1.0	50% 3.0
11	4.00	53	116	438	109	232	871	2637	5675	21341
13	2.50	34	74	282	71	151	564	1711	3678	13834
14	2.10	27	59	226	56	120	451	1369	2942	11067
16	1.50	18	38	143	35	76	285	866	1860	6997
26	0.14	2	6	21	5	11	41	127	273	1027

Количество метров кабеля, которые можно использовать при данной величине потерь мощности и установленных технических характеристиках.

Как пользоваться данным «Руководством»

Шаг 1: Выбрать столбец с соответствующим значением величины полного сопротивления громкоговорителя.

Шаг 2: Выбрать столбец с соответствующим значением величины потерь мощности, которое считается допустимым.

Шаг 3: Выбрать размер используемого сечения провода и проследить по строке над столбцами, определенными при выполнении шагов 1 и 2. Указанное число и будет максимальной длиной кабельной трассы.

Пример: Максимальная длина для кабеля типа 11 AWG в случае, если сопротивление акустической системы, равно 4 Ом, а величина потерь мощности равна 11% или 0.5 дБ, составляет 53 м.

* Для приводных линейных систем с напряжением питания 70 В, при рассмотрении вопроса об их использовании в системах с уровнем технических характеристик типа Hi-Fi, физические основы оценки величины потерь мощности сигнала в кабеле аналогичны, но только имеет место система с большим током (меньшим полным сопротивлением). Для этих расчетов использовалась система мощностью 25 Вт, напряжением питания 70 В (сопротивление 196 Ом).

Введение



Будущее за системами телевидения высокой четкости (HDTV)

Общество инженеров кинематографии, видеосистем и телевидения (SMPTE) разработало несколько стандартов последовательной передачи цифрового видеосигнала (SDI), сейчас разрабатывается формат с обеспечением быстродействия на уровне 540 Мб/с. Есть также европейский орган стандартизации, известный как Международное телекоммуникационное общество (МКТ = ITU) (бывший Международный консультативный комитет по радиосвязи (МККР = CCIR), который разработал стандарт композитного видеосигнала для Европы, известный как PAL/SECAM. Наибольшее распространение получил последовательный цифровой интерфейс со скоростью передачи данных 270 Мб/с. Все спецификации отличаются требованиями к величине полосы пропускания и технике передачи, т.е. использованием композитной, раздельной или цифровой техники передачи сигналов:

Скорость передачи данных	Полоса пропускания	Стандарт	Описание
143 Мб/с	71.5 МГц	SMPTE 259M	NTSC
177 Мб/с	88.5 МГц	ITU-R BT.601	PAL/SECAM
270 Мб/с	135.0 МГц	SMPTE 259M	Компонентное видео 4:3
360 Мб/с	180.0 МГц	SMPTE 259M	Компонентное видео 16:9
540 Мб/с	270.0 МГц	SMPTE 344M	Компонентный широкий экран
1.5 Гб/с	750.0 МГц	SMPTE 292M	TBT (HDTV)

Внедрение систем телевидения высокой четкости требует модернизации всей телерадиовещательной отрасли. Международные соревнования, такие как олимпийские игры, Формула-1, футбол и многие другие должны удовлетворять современным потребностям зрителей и транслироваться с использованием самых лучших вещательных технологий.

У компании Belden есть ряд коаксиальных кабелей, которые по своим техническим характеристикам превосходят требования, установленные в спецификациях Общества инженеров кинематографа, видеосистем и телевидения (SMPTE) в отношении величины обратных потерь сигнала (RL) для распределения сигнала ТВЧ (HDTV), и имеют максимальный запас по значению этой величины, чтобы полностью гарантировать выполнение требований SMPTE в:

Предельное значение величины потерь мощности отраженного сигнала	RL	Частота
Рекомендовано Обществом инженеров кинематографии, видеосистем и телевидения (SMPTE)	> 15 дБ	5–1.5 ГГц
Значение величины потерь мощности отраженного сигнала, гарантируемое компанией Belden	> 23 дБ	5–850 МГц
Значение величины потерь мощности отраженного сигнала, гарантируемое компанией Belden	> 21 дБ	850 МГц–4.5 ГГц

При использовании коаксиальных кабелей от компании Belden получается минимальный запас величиной в 6 дБ, позволяющий использовать увеличение обратных потерь мощности сигнала, возникающее в разъемах и наборных полях коммутаторов и т.д.

Ниже см. фактические данные по величине потерь мощности отраженного сигнала для кабеля от компании Belden типа 1505A (Return loss – Потери мощности отраженного сигнала, дБ; Frequency – Частота, МГц). Для кабелей типичное значение составляет минус 30 дБ

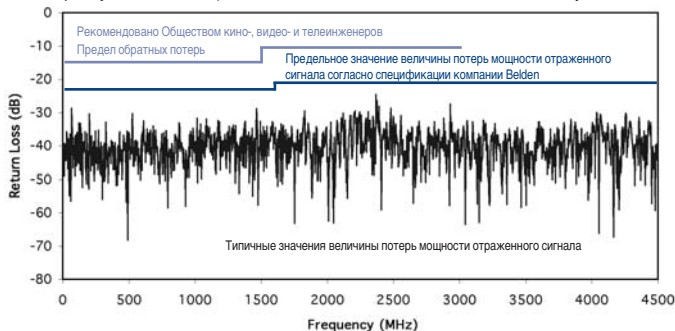

Очень популярные широковещательные видеокабели от компании Belden серии Brilliance® для систем ТВЧ (HDTV) уже прошли испытание на частоте 4.5 ГГц! Кабели, подготовленные для работы в форматах 1080p: 1855A, 1505A, 1694A и 7731A, испытаны в режиме качания частоты в диапазоне дог 4.5 ГГц. В компании Belden всегда проходят испытания все кабельные упаковки, чтобы обеспечить уверенность в высоком качестве выпускаемых изделий. Это единственный способ выявления повреждений, возникающих во время выполнения окончательных операций технологического процесса изготовления кабелей.

Этим компания Belden выгодно отличается от своих конкурентов, где проводятся

Введение



Максимальное расстояние передачи при скоростях последовательной передачи цифровых данных

Скорость передачи данных:	143 Мб/с		177 Мб/с		270 Мб/с		360 Мб/с		540 Мб/с		1.5 Гб/с		1.5 Гб/с		3.0 Гб/с		
	Спецификация.		SMPTE 259M		ITU-R BT .601		SMPTE 259M		SMPTE 259M		SMPTE 344M		SMPTE 292M		Независимые испытания		SMPTE 424M
Применение	Композитный сигнал стандарта NTSC		Композитный сигнал стандарта PAL		Композитное видео		Компонентный широкий экран		Компонентный широкий экран		ТВЧ (HDTV)		ТВЧ (HDTV)		Прог. скан ТВЧ		
	Номер изделия		фут	м	фут	м	фут	м	фут	м	фут	м	фут	м	фут	м	
179DT	500	152	450	137	380	116	340	104	280	85	110	34	132	40	+6	80	24
1855A	980	299	950	290	790	241	680	207	560	171	260	79	263	80	+1	150	46
1855ENH	-	-	-	-	-	-	-	-	-	-	-	-	328	100	-	-	-
1505A	1430	436	1360	415	1110	338	970	296	790	241	310	94	394	120	+26	220	67
1505F	1200	366	1071	327	857	261	732	223	588	179	225	69	328	100	+31	-	-
1694A	1880	573	1710	521	1.430	436	1240	378	1010	308	400	122	459	140	+18	270	82
7731A	2750	838	2480	756	2.040	622	1760	536	1430	436	550	168	656	200	+32	360	110

Сопротивление сдавливанию

Предприятия-производители могут представить очень хорошие результаты проведения испытаний своего изделия в лабораторных условиях или на упаковке катушки. Однако условия установки и монтажа кабеля могут серьезно повлиять на его физические характеристики.

Любое изменение импеданса в какой-либо точке приведет к отражению сигнала. Это отражение сигнала может оказывать сильное влияние на качество работы кабеля.

Продукция компании Belden обладает высоким сопротивлением сдавливанию. В изделиях компании Belden - прецизионных видеокабелях - используется вспененный полиэтилен высокой плотности с накачкой газом, чтобы обеспечить следующее:

- лучшую жесткость в эксплуатационных условиях;
- возможность работать с меньшим радиусом изгиба кабеля;
- возможность выдерживать большой вес кабеля в кабельных лотках;
- сгибания/разгибания кабеля без выталкивания центральной жилы и/или повреждения присоединенного оборудования
- более жесткие процедуры выполнения установки и монтажа кабеля
- плюс разные преимущества при выполнении монтажа и в процессе эксплуатации кабеля

Потери мощности отраженного сигнала, дБ

Испытываемые кабели были подвержены нагрузке 50 Н (50 Ньютон = 5 килограмм), в соответствии с требованиями документа EN50289-3-5.

Прецизионный видеокабель серии Brilliance® модели 1505A с сопротивлением 75 Ом (Return loss – Потери мощности отраженного сигнала, дБ; Frequency – Частота, МГц): потери мощности отраженного сигнала 28 дБ - 850 МГц, 22 дБ - 3 ГГц

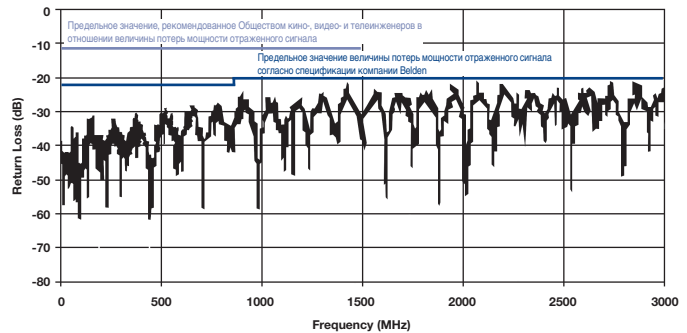

Предприятие-изготовитель X: потери мощности отраженного сигнала 12 дБ - 850 МГц, 11 дБ - 3 ГГц

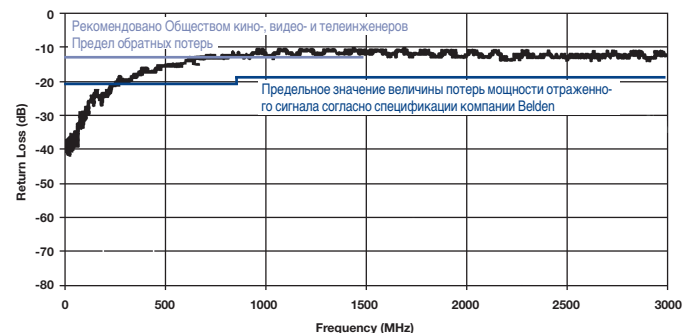

Введение



Таблица разъемов

Belden	Тип	ADC	Bomar	Damar + Hagen	Fischer	Lemo	Neutrik	Radiall	Telegärtner	Trompeter	Vitelec
179DT	0.3/1.4	BNC-31	-	-	-	-	NBTC75 BF14	-	-	-	-
152xA	0.3/1.42 RGB	-	-	по запросу	-	FGG.3B.244.CL.CD82	NBTC75 BF14	R142.004.000	J01002A0027	-D7	VB10-2036
12xxR	0.45/1.9 RGB	BNC-16	-	1-xxxx-2100	-	9.1.04	NBTC75 BNN5	-	9.1.04	105-2053-9	-
14xxB	0.5/2.3 RGB	BNC-13	-	1-3397-3602	-	-	NBTC75 BVV5	-	-	-D1	-
1865A	0.5/2.4	BNC-12	-	по заказу	-	FFS0A.250.NTAC40	NBTC75 BXX6	R142.078.161	J01002F1350	-D1	VB10-2063
1855A	0.6/2.6	BNC-13	SBC1855A	1-6097-2100	-	FFS0A.250.NTAC47	NBNC75 BDD6	R142.081.320	J01002A0030	-D1	-
1855ENH	0.6/2.8	BNC-26	-	1-4271-2100	-	FFS0A.250.NTAE63	NBNC75 BFG7	R142.082.027	J01002A0018	-D24	-
8241	0.6/3.7	BNC-2	-	1-1190-2100	-	по заказу	NBNC75 BLP7	R142.016.000	J01002A0003	-D3	-
1505A	0.8/3.7	BNC-1	SBC1505A	1-4253-2100	-	FFS0A.250.NTAE63	NBNC75 BLP9	R142.084.161	J01002A0031	-D2	-
8281	0.8/4.9	BNC-3	-	1-1194-2100	-	по заказу	NBNC75 BXY9	R142.090.161	J01002A0014	-D10	VB10-2026
1694A	1.0/4.6	BNC-8	SBC1694A	1-4482-2100	-	по заказу	NBNC75 BTU11	R142.086.161	J01002A0010	-D4	VB10-2024
1694F	1.0/5.7	BNC-8F-N	-	-	-	-	NBNC75 BTY11	-	-	-	-
7731A	1.6/7.2	BNC-25	SBC7731A	1-5044-2100	-	FFA.4E.675.CTAC10	NBLC75 BVZ17	R142.186.000	J01002A1940	-D5	-
7783A	Triax 8	ProAx™	-	Serie47	1051 A004-5	FFA.4E.675.CTAC85	-	-	-	305-1365-1	-
1856A	Triax 9	ProAx™	-	Serie47	1051 A004-5	FFA.4E.675.CTAC95	-	-	-	305-0088-2	-
7784A	Triax 11	ProAx™	-	Serie47	1051 A004-5	FFA.4E.675.CTAC11	-	R142.017.000	-	305-1289-1	-
7785A	Triax 14	ProAx™	-	Serie47	1051 A004-4	по заказу	-	-	-	-	-

ProAx™ – торговая марка компании ADC Krone.

Многожильные кабели

Многожильные видеокабели

Многожильные видеокабели компании Belden (типа RGB) предназначены для использования с адаптерами высокого разрешения (VGA) на больших экранах, ТВЧ (HDTV), САПР с высокой разрешающей способностью (Hi-Res CAD), в анимации, при выполнении монтажа и для получения спецэффектов.

Коаксиальные кабели типа RGB используются для передачи сигналов палитровых составляющих «зеленый, красный, синий» (RGB) через отдельные коаксиальные кабели при использовании компонентного видеосигнала. Этот тип передачи видеосигнала обеспечивает более четкое, более контрастное изображение, чем формат композитного видеосигнала.

Пучковые коаксиальные кабели существуют в вариантах исполнения с 3, 4 и 5 проводниками и, с целью облегчения их распознавания, эти кабели имеют цветовую кодировку. Выбор кабеля зависит от того, является ли имеющая место компонентная передача сигнала передачей типа RGB (3 пр.), RGB и Sync (4 пр.) или RGB, Sync и Hold (5 пр.).

Все кабели компании Belden для передачи палитровых составляющих сигнала «зеленый, красный, синий» (RGB) рассчитаны изначально на дифференциальную задержку сигнала, не превышающую 4.0 нс/м, между любыми двумя из имеющихся коаксиальных кабелей. Это позволяет проводить установку кабеля по принципу «отрезал и присоединил» без необходимости использования рефлектометрии с временным разрешением или вектороскопной синхронизации.

Серия Banana Peel® - RGB-кабели без оболочки

Кабели серии 1281 – это улучшенный вариант традиционного RGB-кабеля, состоящий из однопроводных медных центральных проводников типа 25 AWG и разработанный с целью получения меньшего уровня затухания сигнала и обеспечения возможности более простого выполнения терминирования концов кабеля. Гибкая ПВХ-оболочка и высокочастотные экраны из фольги, типа Beldfoil®, используются в сочетании с уникальной переплетенной медной оплеткой от компании Belden для обеспечения 100% покрытия кабеля. Такая уникальная система экранирования также обеспечивает защиту экрана от выдавливания при изгибе, к тому же экран легче распутать, чем полную оплетку.

Композитные видеокабели серии Banana Peel® для передачи сигналов с высокой разрешающей способностью позволяют уменьшать трудозатраты, поскольку не используется общая оболочка. Без использования общей оболочки устраняется целый шаг в процессе выполнения окончательной заделки концов кабеля. Кроме того, отдельные составляющие конструкции кабеля можно распознавать сразу же (отдельные кабели обозначены разным цветом, также видны напечатанные пояснения). Кабели типа RGB в оболочке также чрезвычайно сложно защищать для выполнения терминирования – в кабелях серии Banana Peel® для передачи RGB-палитровых составляющих сигнала эта проблема решена.

Исключительные преимущества:

- экономия трудовых затрат;
- просто распознавать кабели;
- меньший внешний диаметр, чем в варианте исполнения кабеля с оболочкой;
- большая гибкость, чем у варианта исполнения кабеля с оболочкой.

Наличие кабелей

Большинство типов наших радиотелевещательных кабелей серии Brilliance® поставляются со склада. В большом ассортименте кабели представлены на складах дистрибьюторов. Если Вам требуется кабель для нового или нестандартного применения, или же если в данном разделе каталога не нашлось радиотелевещательного кабеля серии Brilliance®, соответствующего Вашим техническим требованиям, свяжитесь со службой поддержки по тел. +31-77-3875-414 или по электронной почте по адресу: techsupport.venlo@belden.com. Представительство в Москве: +7 495 287-13-91
Электронная почта: info@belden.ru

Дополнительная литература

Технические бюллетени

- TB-65: Руководство для студии цифровой записи
- TB E100: Многожильные кабели для видео
- TB 101E: Уровень качества продукции компании Belden превышает требования стандартов телевидения высокой четкости
- TB E104: Огнестойкие триаксиальные или коаксиальные кабели

Бюллетени по видам продукции

- NP151: Сиамские кабели (модель 9451D)
- NP152: Кабели типа Star Quad
- NP183: Модель 1505F, гибкий вариант кабеля 1505A
- NP198: Миникабели для передачи палитровых RGB-составляющих сигнала с высокой разрешающей способностью (127xR)
- NP207: Кабель типа DigiTruck (модель 179DT)
- NP217: Миникабели типа Banana Peel® (серия 1281) для передачи палитровых RGB-составляющих
- NP228: Тип CatSnake™ (модель 1305A)
- NP233: Модель 1694F, гибкий вариант кабеля 1694A
- NP234: Кабели типа RGB Banana Peel®, предназначенные для подстыковки к последовательному цифровому интерфейсу (SDI) (модели 1855S5/1505S5)
- NP248: Комбинированный аудио/видео кабель 1347A
- NP108E: Тип SlimSnake™ - безгалогенный многопарный кабель согласно требованиям стандарта AES и/или Европейского телевещательного союза (EBU)
- NP109E: Кабели для громкоговорителей FRNC
- NP110E: Межблочный кабель Videoflex – FRNC 1855 EN
- NP111E: Жаропрочный SMPTE 311M

Оптические кабели

Кабель для передачи сигнала высокого разрешения по стандарту SMPTE 311M



Описание	Номер изделия	Документы NEC/C(UL)CEC, тип UL	Стандартная длина		Масса стандартной единицы изделия		Проводник многопроводный Диаметр. Номинальное сопротивление постоянному току (DCR)	Материал оплетки	Номинальный внешний диаметр		Компонент	Описание	Экранирующие материалы. Номинальное сопротивление постоянному току (DCR)	Материал и цвета оболочки	Внешний диаметр компоненты	
			фут	м	фунт	кг			дюйм	мм					дюйм	мм

SMPTE 311M • 2 проводника для подачи напряжения питания • SM-волоконные каналы, типы 24 AWG и 16 AWG • Витой медный луженый проводник (7x32 и 65x34) (TC) • Общая 95% луженая медная оплетка

ПВХ-изоляция • Черная оболочка типа Belflex®

7804C	NEC: CMR CEC: CMG FT4	Стандартная длина		Масса стандартной единицы изделия		-	+ 95% TC Оплетка	Номинальный внешний диаметр		2x волоконных каналов	2 волокна врезки SM/9/125	Неэкранированный	ПВХ Синий Желтый	Внешний диаметр компоненты	
		фут	м	фунт	кг			дюйм	мм					дюйм	мм
		328	100	33.1	15.0			0.362	9.20					0.079	2.00
		500	152	47.6	21.6										
		1000	305	95.9	43.5										
		1640	500	152.6	69.2										
		3280	1000	314.8	142.8										
										2x Данные	2 проводника 24 AWG, 0.61 мм (7x32) TC	Неэкранированный	ПВХ Красный Серый	0.050	1.27
										2x Напряжение питания	2 проводника 16 AWG, 1.5 мм (65x34) TC	Неэкранированный	ПВХ Черный Белый	0.093	2.36



Пленочный вариант исполнения кабеля и другие число/диаметры проводников возможны по специальному заказу.
Волоконные каналы и арамидные наполнители, содержащиеся в оболочке вставки из ПВХ с диаметром 0.008 дюйм (2.0 мм).

SMPTE 311M • 4 проводника для подачи напряжения питания • SM-волоконные каналы, типы 24 AWG и 20 AWG • Витой медный луженый проводник (7x32 и 19x32) (TC) • Общая 95% луженая медная оплетка

ПВХ-изоляция • Черная оболочка типа Belflex®

7804E	NEC: CMR CEC: CMG FT4	Стандартная длина		Масса стандартной единицы изделия		-	+ 95% TC Оплетка	Номинальный внешний диаметр		2x волоконных каналов	2 волоконный канала SM/9/125 плотный буфер	Неэкранированный	PVC Синий Желтый	Внешний диаметр компоненты	
		фут	м	фунт	кг			дюйм	мм					дюйм	мм
		328	100	32.8	14.9			0.362	9.20					0.035	0.89
		500	152	48.9	22.2										
		1000	305	99.0	44.9										
		1640	500	157.4	71.4										
		3280	1000	324.7	147.3										
										2x Данные	2 проводника 24 AWG, 0.61 мм (7x32) TC	Неэкранированный	PVC Красный Серый	0.050	1.27
										4x Напряжение питания	4 проводника 20 AWG, 0.94 мм (19x32) TC	Неэкранированный	PVC Черный Белый/Черный Черный/белый	0.063	1.60



Имеется: 7804ENH – с ОШК/МДБГ (FRNC/LSNH)-оболочкой
7804EPU – с ПВХ-оболочкой

Тактическое мобильное оптическое волокно

Описание	Номер изделия	Число волоконных каналов	Стандартная длина		Масса стандартной единицы изделия		Размер волокна, мкм	Номинальный диаметр буфера/трубки		Защитные элементы	Номинальный внешний диаметр		Центральный элемент, мм	Сила растяжения, Н	Сопротивление сдавливанию, кН/м	Энергия кДж/м	Радиусы изгиба кабеля, мм	
			фут	м	фунт	кг		дюйм	мм		дюйм	мм					Статический	Динамический

GMMT • Мобильный Intex • Плотный буфер • Предназначен для разматывания кабеля и его сматывания обратно на катушку • A/I-VQ(ZN)11Y

Сухая конструкция • Оболочка из полиуретана (PUR) (цвет оранжевый или черный)

-30/70°C	Документ IEC 60332-1	6888	2100	Ø 280 ± 15		Продольная водонепроницаемость Влагопоглощающая усиленная нить		Нет						
GMMTx04	4			143.5	65.1			0.23	5.8	800	4	580	58	87
GMMTx06	6			175.9	79.8			0.25	6.3	950	4	725	63	95
GMMTx08	8			217.6	98.7			0.28	7.0	1100	4	890	70	105

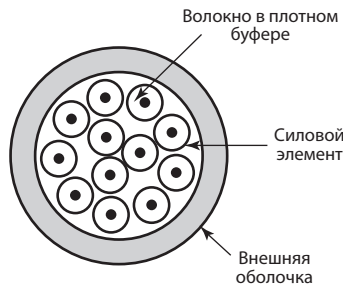
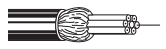

Цветовой код запасных волоконных каналов: белый, красный, синий, желтый, зеленый, фиолетовый, коричневый, черный
Оптические характеристики см. на стр. 16.21

TC = луженая медь • DCR = сопротивление постоянному току

BELDEN

Дополнительную информацию можно получить в представительстве Belden в Москве, +7-495-287-13-91, info@belden.ru

Кабели для подсоединения микрофонов и музыкальных инструментов

Двухпроводниковые кабели с малым импедансом



Описание	Номер изделия	Документы NEC/C(UL)CEC, тип UL	Стандартная длина		Масса стандартной единицы изделия		Проводник (многопроводный) Диаметр. Номинальное сопротивление постоянному току (DCR)	Номинальный внешний диаметр изоляции		Экранирующие материалы. Номинальное сопротивление постоянному току (DCR)	Номинальный внешний диаметр		Ном. импед. (Ω)	Номинальная скорость распространения	Номинальная емкость		Цветовой код
			фут	м	фунт	кг		дюйм	мм		дюйм	мм			пФ/фут	пФ/м	

24 AWG • Многопроводочный неизолированный медный проводник (105x44), 0,6 мм, высокая проводимость (бескислородный) •

Проводники с заполнителями • 97% двойная спиральная оплетка из неизолированного медного проводника

ПВХ-изоляция • Матовая черная ПВХ-оболочка																		
300 В, сред-неквадратичное значение (RMS) 80°C	9397		500	152	12.1	5.5	0.61 мм	0.048	1.22	Общая двойная спиральная + 97% оплетка из медного проводника без покрытия	0.176	4.47	47	-	CDR/CDR	47	154	Белый, Зеленый
			1000	305	24.1	10.9	24 AWG (105x44) BC								CDR/SCR	86	283	

0.22 мм²

Сила растяжения: 44 N

24 AWG • Витой медный неизолированный проводник (32x0.1), 0,6 мм • Проводники с заполнителями • 92% спиральная оплетка из меди без покрытия

Полиэтиленовая изоляция • Оболочка из ПВХ (красная, желтая, зеленая, синяя, серая, белая и черная)																		
100 В, сред-неквадратичное значение (RMS) 60°C	BE46349		328	100	9.3	4.2	0.6 мм	0.057	1.45	Общая спиральная оплетка + 92% оплетка из медного проводника без покрытия	0.240	6.10	-	-	CDR/CDR	18	60	Красный, Синий
			1640	500	46.3	21.0	24 AWG (32x0.1) BC								CDR/SCR	34	110	
			3280	1000	92.6	42.0												

0.25 мм²

Сила растяжения: 44 Н

20 AWG • Многопроводочный кабель, (26x34), 0,9 мм, высокая проводимость (бескислородный), медный луженый проводник (TC) • X/6 намотка • Кабелированные проводники • Вискозная оплетка • 85% медная луженая (TC) оплетка

ЭПДМ-каучуковая изоляция • ЭПДМ-оболочка (черная, красная, желтая и синяя)																		
600 В, сред-неквадратичное значение (RMS) 90°C	8412		100	31	5.2	2.4	0.94 мм	0.083	2.11	Общая >85% медная луженая (TC) оплетка	0.262	6.65	52	-	CDR/CDR	30	98	Белый, Черный
			250	76	12.1	5.5	20 AWG								CDR/SCR	55	180	
			U-500	U-152	24.0	10.9	(26x34) TC											
			500	152	24.0	10.9												
			U-1000	U-305	46.0	20.9												
			1000	305	47.1	21.4												

0.52 мм²

Сила растяжения: 445 Н

Красный, желтый или синий кабели поставляются только в упаковках по 305 м.

Трехпроводниковые кабели с малым импедансом

Описание	Номер изделия	Документы NEC/C(UL)CEC, тип UL	Стандартная длина		Масса стандартной единицы изделия		Проводник (многожильный) Диаметр. Номинальное сопротивление постоянному току (DCR)	Номинальный внешний диаметр изоляции		Экранирующие материалы. Номинальное сопротивление постоянному току (DCR)	Номинальный внешний диаметр		Ном. импед. (Ω)	Номинальная скорость распространения	Номинальная емкость		Цветовой код
			фут	м	фунт	кг		дюйм	мм		дюйм	мм			пФ/фут	пФ/м	

24 AWG • Многопроводочный кабель из медных проводников без покрытия (105x44), 0,6 мм, высокая проводимость (бескислородный) • Двойная спиральная оплетка • 97% нелуженая медная оплетка

ПВХ-изоляция • Матовая черная ПВХ-оболочка																		
300 В, сред-неквадратичное значение (RMS) 80°C	9398		1000	305	25.1	11.4	0.61 мм	0.048	1.22	Общая двойная спиральная + 97% оплетка из медного проводника без покрытия	0.185	4.70	47	-	CDR/CDR	40	131	Белый, Зеленый, Коричневый
							24 AWG (105x44) BC								CDR/SCR	110	361	

0.22 мм²

Сила растяжения: 200 Н

TC = луженая медь • BC = медь без покрытия • ЭПДМ = этиленпропилендиеновый мономер • DCR = сопротивление постоянному току
SCR = емкость между одним проводником и остальными проводниками, соединенными с экраном. • CDR = емкость между проводниками

Кабели для подсоединения микрофонов и музыкальных инструментов

Четыре проводника, квадрополюсный кабель



Описание	Номер изделия	Документы NES/C(UL)CЕС, тип UL	Стандартная длина		Масса стандартной единицы изделия		Проводник (многожильный). Диаметр. Номинальное сопротивление постоянному току (DCR)	Номинальный внешний диаметр изоляции		Экранирующие материалы. Номинальное сопротивление постоянному току (DCR)	Номинальный внешний диаметр		Ном. импед. (Ω)	Номинальная скорость распространения	Номинальная емкость		Цветовой код
			фут	м	фунт	кг		дюйм	мм		дюйм	мм			пФ/фут	пФ/м	

28 AWG • Многопроволочный кабель, (19x40), 0,4 мм, высокая проводимость (бескислородный), посеребренный сплав меди • 78% луженая медная оплетка

Полипропиленовая изоляция • Матовая оболочка из ПВХ (цвета: красный, желтый, синий, бежевый и черный)

100 В, среднеквадратичное значение 60°C	1804A*	100 ▲ 500	31 152	1.6 4.5	0.7 2.0	0.38 мм 28 AWG (19x40) SPC	0.030	0.76	Общая >78% медная луженая (TC) оплетка	0.115	2.92	40	-	CDR/CDR CDR/SCR	40 60	131 196	см. схему ниже
---	---------------	--------------	-----------	------------	------------	----------------------------------	-------	------	--	-------	------	----	---	--------------------	----------	------------	----------------



0.09 мм²

Кабель длиной 31 метров поставляется только черного цвета.

2/с 23 AWG эквивалент DCR при подключении к 3-контактному XLR.
Сила растяжения: 106 Н

26 AWG • Многопроволочный кабель из медного проводника без покрытия, (30x40), 0,5 мм, высокая проводимость, (бескислородный) • Кабелированные проводники • 95% медная луженая оплетка типа French Braid® • Медный дренажный провод типа 28 AWG без покрытия

Полиэтиленовая изоляция • Матовая оболочка из ПВХ (цвета: красный, зеленый, желтый, синий, серый и черный)

100 В, среднеквадратичное значение 60°C	1172A*	500 1000	152 305	13.5 27.0	6.1 12.2	0.53 мм 26 AWG (30x40) BC	0.045	1.14	Общая оплетка типа French Braid® 95% луженая медь (TC) + медный дренажный провод без покрытия (типа 28 AWG BC)	0.190	4.83	39	-	CDR/CDR CDR/SCR	39 57	129 188	см. схему ниже
---	---------------	-------------	------------	--------------	-------------	---------------------------------	-------	------	--	-------	------	----	---	--------------------	----------	------------	----------------

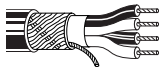

0.14 мм²

Кабель длиной 152 метра поставляется только черного цвета.

2/с 23 AWG эквивалент DCR при подключении к 3-контактному XLR.
Сила растяжения: 164 Н

24 AWG • Многопроволочный кабель (41x40), 0,6 мм, высокая проводимость (бескислородный), медь без покрытия • Кабелированные проводники • 95% луженая медная оплетка

Полиэтиленовая изоляция • Матовая оболочка из ПВХ (цвета: красный, зеленый, желтый, синий, серый и черный)

100 В, среднеквадратичное значение 75°C	1192A*	100 500 1000	31 152 305	4.1 16.5 37.0	1.9 7.5 16.8	0.58 мм 24 AWG (41x40) BC	0.056	1.42	Общая >95% медная луженая (TC) оплетка	0.245	6.22	40	-	CDR/CDR CDR/SCR	39 57 188	129 188	см. схему ниже
---	---------------	--------------------	------------------	---------------------	--------------------	---------------------------------	-------	------	--	-------	------	----	---	--------------------	-----------------	------------	----------------



0.22 мм²

Кабель длиной 31 метр поставляется только черного цвета.
Упаковка 152 м доступна только синего или черного цветов.

2/с 21 AWG эквивалент DCR при подключении к 3-контактному XLR.
Сила растяжения: 93 Н

20 AWG • Многопроволочный кабель, (26x34), 0,9 мм, высокая проводимость (бескислородный), медный луженый проводник (TC) • X/б намотка • Кабелированные проводники • Вискозная оплетка • 85% медная луженая (TC) оплетка

ЭПДМ-каучуковая изоляция • X/б намотка • Черная ЭПДМ-каучуковая оболочка

600 В, среднеквадратичное значение 90°C	8424	100 250 U-500 500 1000	31 76 U-152 152 305	6.8 16.8 32.0 32.6 64.1	3.1 7.6 14.5 14.8 29.1	0.91 мм 20 AWG (26x34) TC	0.083	2.11	Общая >85% медная луженая (TC) оплетка	0.294	7.47	52	-	CDR/CDR CDR/SCR	47 59 194	154 194	Черный, Белый, красный Зеленый
---	-------------	------------------------------------	---------------------------------	-------------------------------------	------------------------------------	---------------------------------	-------	------	--	-------	------	----	---	--------------------	-----------------	------------	---



0.52 мм²

2/с 17 AWG эквивалент DCR при подключении к 3-контактному XLR.
Сила растяжения: 387 Н

TC = луженая медь • BC = медь без покрытия • SPC = медь с серебряным покрытием • DCR = сопротивление постоянному току

SCR = емкость между одним проводником и остальными проводниками, соединенными с экраном. • CDR = емкость между проводниками

* Один синий проводник и один белый зачищают для использования в качестве цифрового интерфейса для подключения к музыкальным инструментам (MIDI) или других случаях с четырьмя проводами.

▲ Может быть в нескольких отрезках. Минимальная длина любого отрезка 15 м (50 футов).

Цветовой код

Квадрополюс. Цвет	Цвет
1	Синий
2	Белый
3	Синий с белыми полосками
4	Белый с синими полосками

Аналоговый аудиокабель линейного уровня

Одно- и двухпарные кабели:

Аудиосоединение



Описание	Номер изделия	Документы NEC/C(UL)/CEC, тип UL	Стандартная длина		Масса стандартной единицы изделия		Проводник (многожильный). Диаметр. Номинальное сопротивление постоянному току (DCR)	Номинальный внешний диаметр изоляции		Экранирующие материалы. Номинальное сопротивление постоянному току (DCR)	Номинальный внешний диаметр		Ном. импед. (Ω)	Номинальная скорость распространения	Номинальная емкость		Цветовой код
			фут	м	фунт	кг		дюйм	мм		дюйм	мм			пФ/фут	пФ/м	

24 AWG • Витой (7x32) медный луженый проводник, 0,6 мм • Витая пара • Внешняя оплетка типа **Beldfoil**® • Медный луженый дренажный провод типа 24 AWG

Полипропиленовая изоляция • Серая ПВХ-оболочка																		
300 В, среднеквадратичное значение (RMS)	1883A	NEC: CMR CEC: CMG FT4	U-1000 1000	U-305 305	11,0 11,0	5,0 5,0	0,61 мм 24 AWG (7x32) TC	0,040	1,02	Общая оплетка типа Beldfoil® + медный луженый дренажный проводник (типа 24 AWG TC)	0,123	3,12	52	–	CDR/CDR CDR/SCR	31 58	101 190	Черный, Красный
	0,22 мм²	Кабель в упаковке типа U-305 м поставляется также коричневого, красного, оранжевого, желтого, зеленого, синего, фиолетового, белого или черного цветов. Оболочка и оплетка соединены так, что обе можно удалить с помощью оборудования для автоматической зачистки кабелей. Сила растяжения: 71 Н																

24 AWG • Многопроводный кабель (19x36), 0,6 мм, высокая проводимость (бескислородный), луженая медь • Витая пара • Общая оплетка типа **Beldfoil**® (несвязанная) • Медный луженый дренажный провод типа 24 AWG • Шумоснижающая лента

Изоляция из полиэтилена высокой плотности • Черная ПВХ-оболочка																		
200 В, среднеквадратичное значение (RMS) 75°C	9452	NEC: CMR CEC: CMG FT4	U-500 500	U-152 152	6,6 6,0	3,0 2,7	0,61 мм 24 AWG (19x36) TC	0,040	1,02	Общая оплетка типа Beldfoil® + медный луженый дренажный проводник (типа 24 AWG TC)	0,135	3,43	56	–	CDR/CDR CDR/SCR	30 58	98 190	Черный, Красный
	0,22 мм²	Закорачивающий сгиб Сила растяжения: 79 Н																

22 AWG • Витой (7x30) медный луженый проводник, 0,8 мм • Витая пара • Внешняя оплетка типа **Beldfoil**® • Медный луженый дренажный провод типа 22 AWG

Полипропиленовая изоляция • ПВХ-оболочка (цвета: черный, серый, коричневый, красный, оранжевый, желтый, зеленый, синий, фиолетовый и белый)																		
300 В, среднеквадратичное значение (RMS) 75°C	9451	NEC: CMR CEC: CMG FT4	U-500 500	U-152 152	8,0 8,0	3,6 3,6	0,76 мм 22 AWG (7x30) TC	0,050	1,27	Общая оплетка типа Beldfoil® + медный луженый дренажный проводник (типа 22 AWG TC)	0,135	3,43	45	–	CDR/CDR CDR/SCR	35 67	115 220	Черный, Красный
	0,34 мм²	Кабель в упаковках типов U-152 м, 152 м и T-305 м поставляется только серого цвета. Оболочка и оплетка соединены так, что обе можно удалить с помощью оборудования для автоматической зачистки кабелей. Дренажный провод внутри оплетки из фольги. Сила растяжения: 120 Н																

22 AWG • Витой медный луженый проводник (7x30), 0,8 мм • Витая пара • Общая оплетка типа **Beldfoil**® (несвязанная) • Медный луженый дренажный провод типа 22 AWG

Полиэтиленовая изоляция • Бумажная обертка • ПВХ-оболочка (черного или серого цвета)																		
300 В, среднеквадратичное значение (RMS) 75°C	8451	NEC: CMR CEC: CMR	U-100 500	U-31 152	2,3 8,5	1,0 3,9	0,76 мм 22 AWG (7x30) TC	0,050	1,27	Общая оплетка типа Beldfoil® + медный луженый дренажный проводник (типа 22 AWG TC)	0,138	3,51	45	–	CDR/CDR CDR/SCR	34 67	112 220	Черный, Красный
	0,34 мм²	Кабель длиной 31 метров поставляется только черного цвета. Сила растяжения: 120 Н																
Миниатюрные радиотелевещательные аудиокабели и приборные кабели от компании Belden занимают на 1/2 - 2/3 меньше места, чем стандартные кабели. Уникальный бумажный разделитель упрощает зачистку оболочек.																		

22 AWG • Витой (7x30) медный луженый проводник, 0,8 мм • Двойные пары • Общая оплетка типа **Beldfoil**® (несвязанная) • Медный луженый дренажный провод типа 24 AWG

Полипропиленовая изоляция • Хромированная ПВХ-оболочка																		
80°C Группа UL серия AWM тип 2717	8728	NEC: CM CEC: CM	U-500 500	U-152 152	15,0 15,5	6,8 7,0	0,76 мм 22 AWG (7x30) TC	0,050	1,27	Отдельная оплетка типа Beldfoil® + медный луженый дренажный провод (типа 24 AWG TC) + общая оплетка типа Beldfoil®	0,215	5,46	50	–	CDR/CDR CDR/SCR	35 62	115 203	Черный, Красный, Зеленый, Белый
	0,34 мм²	Удовлетворяет требованиям NEC, статья 800																
Каждая пара имеет экран типа Beldfoil с отдельным дренажным проводом и, кроме того, полиэфирную пленку поверх каждого из экранов. Сила растяжения: 161 Н																		

TC = луженая медь • DCR = сопротивление постоянному току • SCR = емкость между одним проводником и остальными проводниками, соединенными с экраном. • CDR = емкость между проводниками

Аналоговые многопарные кабельные жгуты

Гибкий кабель, применение в полевых условиях, группа прочных кабелей
Отдельно экранированные пары в оболочке



Описание	Номер изделия	Документы NEC/C(UL)CEC, тип UL	Стандартная длина		Масса стандартной единицы изделия		Проводник (многожильный). Диаметр. Номинальное сопротивление постоянному току (DCR)	Номинальный внешний диаметр изоляции		Экранирующие материалы. Номинальное сопротивление постоянному току (DCR)	Номинальный внешний диаметр		Ном. импед. (Ω)	Номинальная скорость распространения	Номинальная емкость		Цветовой код
			фут	м	фунт	кг		дюйм	мм		дюйм	мм			пФ/фут	пФ/м	

26 AWG • Витой медный луженый проводник (18x0.1), 0.5 мм • Каждая пара имеет отдельную **медную луженую спиральную оплетку**
• Пронумерованные оболочки из ПВХ • **Общая > 80% медная луженая оплетка**

Полиэтиленовая изоляция • Черная ПВХ-оболочка																		
100 В, среднеквадратичное значение 75°C							0.48 мм 26 AWG (18x0.1) TC	0.041	1.05	Индивидуальная спиральная > 90% медная луженая оплетка + общая оплетка			95	-	CDR/CDR CDR/SCR	18 34	60 110	Белый, Красный
																		
Внешний диаметр пар в оболочке: 0.122 3.10																		
0.14 мм²																		
BE46312	4-парный кабель	1640	500	212.5	96.4						0.492	12.50						
BE46313	8-парный кабель	1640	500	323.6	146.8						0.591	15.00						
BE46315	12-парный кабель	1640	500	374.6	169.9						0.638	16.20						
BE46305	16-парный кабель	1640	500	470.0	213.2						0.709	18.00						
BE46306	24-парный кабель	820	250	343.9	156.0						0.882	22.40						
BE46948	40-парный кабель	820	250	555.6	252.0						1.075	27.30						

Сверхгибкий кабель, высокая работоспособность, квадрупольный
Отдельно экранированные пары в оболочке

Описание	Номер изделия	Документы NEC/C(UL)CEC, тип UL	Стандартная длина		Масса стандартной единицы изделия		Проводник (многожильный). Диаметр. Номинальное сопротивление постоянному току (DCR)	Номинальный внешний диаметр изоляции		Экранирующие материалы. Номинальное сопротивление постоянному току (DCR)	Номинальный внешний диаметр		Ном. импед. (Ω)	Номинальная скорость распространения	Номинальная емкость		Цветовой код
			фут	м	фунт	кг		дюйм	мм		дюйм	мм			пФ/фут	пФ/м	

26 AWG • Многопроводочный кабель (19x38), 0.5 мм, высокая проводимость (бескислородный), медный проводник без покрытия • Каждая пара имеет 95% оплетку типа **French Braid**® из медного проводника без покрытия • Медный луженый дренажный провод типа 26 AWG
• Пронумерованные ПВХ-оболочки с цветным кодом

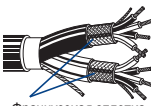
Полиэтиленовая изоляция • Общая черная ПВХ-оболочка с дренажным проводом из луженой меди (типа 20 AWG)																		
300 В, среднеквадратичное значение (RMS) 60°C							0.51 мм 26 AWG (19x38) BC	0.045	1.14	Отдельная оплетка типа French Braid® (95% медный проводник без покрытия) + дренажный медный луженый проводник (типа 26 AWG TC)			40	-	CDR/CDR CDR/SCR	39 57	129 188	см. схему ниже
																		
Французская оплетка																		
Внешний диаметр пар в оболочке: 0.157 3.99																		
0.14 мм² Star-Quad																		
7884A	2-Квадрупольн.	250 ↑ 500 ↑ 1000	76 152 305	27.0 49.0 98.0	12.2 22.2 44.5						0.458	11.63					396 N	
7885A	4-Квадрупольн.	250 ↑ 500 ↑ 1000	76 152 305	36.3 70.5 136.0	16.5 32.0 61.7						0.498	12.65					792 N	
7886A	8-Квадрупольн.	↑ 500 ↑ 1000	152 305	146.5 314.0	66.5 142.4						0.782	19.86					1584 N	
7887A	12-Квадрупольн.	250 ↑ 500 ↑ 1000	76 152 305	89.5 177.5 365.0	40.6 80.5 165.6						0.828	21.03					2380 N	
7888A	16-Квадрупольн.	250 ↑ 500 ↑ 1000	76 152 305	114.0 238.5 468.0	51.7 108.2 212.3						0.938	23.83					3172 N	
7889A	24-Квадрупольн.	↑ 500 ↑ 1000	152 305	396.0 798.0	179.6 362.0						1.232	31.29					4759 N	

2/c 21 AWG эквивалент DCR при подключении к 3-контактному XLR.

TC = луженая медь • BC = медь без покрытия • DCR = сопротивление постоянному току
SCR = емкость между проводником и остальными проводниками, соединенными с экраном.
CDR = емкость между проводниками
↑ Длина кабеля может отличаться на ±10% от указанного значения.

Цветовой код

Номер пары	Цвет
1	Синий
2	Белый

Номер пары	Цвет
3	Синий с белыми полосками
4	Белый с синими полосками

Аналоговые многопарные кабельные жгуты

Кабель типа Flexnake®, сверхгибкий, высокие технические характеристики
Отдельно экранированные пары в оболочке



Описание	Номер изделия	Документы NEC/C(UL)S/ЕС, тип UL	Стандартная длина		Масса стандартной единицы изделия		Проводник (многожильный). Диаметр. Номинальное сопротивление постоянному току (DCR)	Номинальный внешний диаметр изоляции		Экранирующие материалы. Номинальное сопротивление постоянному току (DCR)	Номинальный внешний диаметр		Ном. импед. (Ω)	Номинальная скорость распространения	Номинальная емкость		Цветовой код
			фут	м	фунт	кг		дюйм	мм		дюйм	мм			пФ/фут	пФ/м	

24 AWG • Многопроволочный кабель (41x40), 0.6 мм, высокая проводимость (бескислородный), медь без покрытия • Отдельная оплетка для каждой из пар 93% типа **French Braid®** • Медный луженый дренажный провод типа 24 AWG • Пронумерованные ПВХ-оболочки с цветным кодом

Полиэфирная изоляция • Черная ПВХ-оболочка

300 В, среднеквадратичное значение (RMS)
60°C

0.58 мм
24 AWG
(41x40) BC

0.040 1.02
Отдельная оплетка типа French Braid® 93% + дренажный медный луженый провод (тип 24 AWG TC)

60

– CDR/CDR 26 86
CDR/SCR 48 156

Красный,
черный

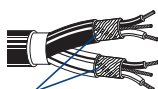

Французская оплетка

Внешний диаметр пар в оболочке:
0.119 3.02

0.22 мм²

Сила растяжения:

Номер изделия	Конструкция	250 футов	76 метров	12.0 фунта	5.4 кг	0.330 дюйма	8.38 мм	Сила растяжения
1902A	2-парный кабель	250	76	12.0	5.4	0.330	8.38	258 N
	† 500	152	27.5	12.5				
	† 1000	305	53.0	24.0				
1904A	4-парный кабель	250	76	19.8	9.0	0.333	8.45	534 N
	† 500	152	40.5	18.4				
	† 1000	305	78.0	35.4				
1906A	6-парный кабель	250	76	28.5	12.9	0.449	11.40	801 N
	† 500	152	55.5	25.2				
	† 1000	305	111.0	50.3				
1908A	8-парный кабель	250	76	36.0	16.3	0.480	12.20	1023 N
	† 500	152	72.5	32.9				
	† 1000	305	141.0	64.0				
1912A	12-парный кабель	250	76	51.8	23.5	0.602	15.30	1557 N
	† 500	152	102.5	46.5				
	† 1000	305	203.0	92.1				
1916A	16-парный кабель	250	76	71.0	32.2	0.681	17.30	2091 N
	† 500	152	138.0	62.6				
	† 1000	305	279.0	126.6				
1924A	24-парный кабель	250	76	108.0	49.0	0.827	21.00	3114 N
	† 500	152	214.5	97.3				
	† 1000	305	437.0	198.2				
1932A	32-парный кабель	250	76	135.3	61.4	0.969	24.60	4173 N
	† 500	152	274.0	124.3				
	† 1000	305	539.0	244.5				

TC = луженая медь • BC = медь без покрытия • DCR = сопротивление постоянному току • SCR = емкость между одним проводником и остальными проводниками, соединенными с экраном.

• CDR = емкость между проводниками

† Длина кабеля может отличаться на ±10% от указанного значения.

Аналоговые многопарные кабельные жгуты

Кабели с высокими техническими характеристиками серии Beldfoil®

Отдельно экранированные пары в оболочке



Описание	Номер изделия	Документы NES/C(UL)/CEC, тип UL	Стандартная длина		Масса стандартной единицы изделия		Проводник (многожильный). Диаметр. Номинальное сопротивление постоянному току (DCR)	Номинальный внешний диаметр изоляции		Экранирующие материалы. Номинальное сопротивление постоянному току (DCR)	Номинальный внешний диаметр		Ном. импед. (Ω)	Номинальная скорость распространения	Номинальная емкость		Цветовой код
			фут	м	фунт	кг		дюйм	мм		дюйм	мм			пФ/фут	пФ/м	

24 AWG • Многопроволочный кабель (7x32), 0,6 мм, высокая проводимость (бескислородный), луженная медь • Каждая пара имеет отдельный экран типа **Beldfoil®** • Медный луженый дренажный провод типа 24 AWG • Пронумерованные ПВХ-оболочки с цветным кодом • Внешний экран типа **Beldfoil®**

• С разрывной нитью

Полиолефиновая изоляция • Общая черная ПВХ-оболочка с дренажным проводом из луженной меди (типа 18 AWG)																	
300 В, среднеквадратичное значение (RMS) 75°C	NEC: CM CEC: CM						0,61 мм 24 AWG (7x32) TC	0,040	1,02	Отдельная оплетка типа Beldfoil® + медный луженый дренажный провод (типа 24 AWG TC) + общая оплетка типа Beldfoil®	60	-	CDR/CDR CDR/SCR	31 58	102 190	Красный, коричневый	
Внешний диаметр пар в оболочке:										0.111		2.82					
																	Сила растяжения:
0,22 мм²	1508A	1-парный кабель	500 1000	152 305	6,5 11,0	2,9 5,0					0,131	3,33					73 N
	1509C	2-парный кабель	500 1000	152 305	24,0 46,0	10,9 20,9					0,301	7,65					246 N
	1510C	4-парный кабель	500 1000	152 305	35,5 72,0	16,1 32,7					0,352	8,94					393 N
	1511C	6-парный кабель	500 1000	152 305	52,0 102,0	23,6 46,3					0,418	10,61					544 N
	1512C	8-парный кабель	500 1000	152 305	65,5 124,0	29,7 56,2					0,452	11,48					676 N
	1513C (DT-12)	12-парный кабель	500 1000	152 305	89,5 178,0	40,6 80,7					0,561	14,25					980 N
	1514C	16-парный кабель	500 1000	152 305	122,5 241,0	55,6 109,3					0,628	15,95					1273 N
	1515C	20-парный кабель	500 1000	152 305	142,5 288,0	64,6 130,6					0,770	19,56					1567 N
	1516C	24-парный кабель	500 1000	152 305	180,5 371,0	81,9 168,3					0,807	20,50					1861 N
	1517C	26-парный кабель	500 1000	152 305	187,5 385,0	85,0 174,6					0,823	20,90					2007 N
	1518C	32-парный кабель	500 1000	152 305	236,5 481,0	107,3 218,2					0,897	22,78					2448 N
	1519C	52-парный кабель	500 1000	152 305	372,5 731,0	169,0 331,6					1,117	28,37					3916 N

24 AWG • Многопроволочный кабель (7x32), 0,6 мм, высокая проводимость (бескислородный), луженная медь • Каждая пара имеет отдельный экран типа **Beldfoil®** • Медный луженый дренажный провод типа 24 AWG • Пронумерованные оболочки типа OCHK (FRNC) • Внешняя оплетка типа **Beldfoil®**

• С разрывной нитью

Полиолефиновая изоляция • Общая серая оболочка типа OCHK/МДБГ (FRNC/LSNH) с дренажным проводом типа 18 AWG из луженной меди																	
300 В, среднеквадратичное значение (RMS) 75°C	NEC: CM CEC: CM						0,61 мм 24 AWG (7x32) TC	0,040	1,02	Отдельная оплетка типа Beldfoil® + медный луженый дренажный провод (типа 24 AWG TC) + общая оплетка типа Beldfoil®	60	-	CDR/CDR CDR/SCR	28 55	92 180	Красный, коричневый	
Внешний диаметр пар в оболочке:										0.111		2.82					
																	Сила растяжения:
0,22 мм²	1508ENH	1-парный кабель	1640 3280	500 1000	21,0 42,4	9,5 19,1					0,131	3,33					73 N
	1509ENH	2-парный кабель	1640	500	79,1	35,9					0,301	7,65					246 N
	1512ENH	8-парный кабель	1640 3280	500 1000	215,4 430,8	97,7 195,4					0,453	11,50					676 N

TC = луженная медь • DCR = сопротивление постоянному току • SCR = емкость между одним проводником и остальными проводниками, соединенными с экраном. • CDR = емкость между проводниками

Аналоговые многопарные кабельные жгуты

Кабели серии с высокими техническими характеристиками Beldfoil®, длинные отрезки
Отдельно экранированные пары в оболочке



Описание	Номер изделия	Документы NEC/C(UL)CEC, тип UL	Стандартная длина		Масса стандартной единицы изделия		Проводник (многожильный). Диаметр. Номинальное сопротивление постоянному току (DCR)	Номинальный внешний диаметр изоляции		Экранирующие материалы. Номинальное сопротивление постоянному току (DCR)	Номинальный внешний диаметр		Ном. импед. (Ω)	Номинальная скорость распространения	Номинальная емкость		Цветовой код
			фут	м	фунт	кг		дюйм	мм		дюйм	мм			пФ/фут	пФ/м	

22 AWG • Многопроволочный кабель (7x30), 0,6 мм, высокая проводимость (бескислородный), луженая медь • Каждая пара имеет отдельный экран типа **Beldfoil®** • Медный луженый дренажный провод типа 22 AWG • Пронумерованные ПВХ-оболочки с цветным кодом • Внешняя оплетка типа **Beldfoil®** • С разрывной нитью

Полиэфирная изоляция • Общая матовая черная оболочка из ПВХ с многопроволочным дренажным проводом типа 18 AWG из луженой меди, кроме модели 1814 (тип 22 AWG)

300 В, среднеквадратичное значение (RMS) 60°C	NEC: CMR CEC: CMG FT4	0,76 мм 22 AWG (7x30) TC	0,050	1,27	Отдельная оплетка типа Beldfoil® + медный луженый дренажный провод (типа 22 AWG TC) + общая оплетка типа Beldfoil®	50	66	CDR/CDR CDR/SCR	31,0 56,1	102 184	Красный, черный
---	--------------------------	--------------------------------	-------	------	--	----	----	--------------------	--------------	------------	--------------------

Внешний диаметр пар в оболочке:
0.133 3.38

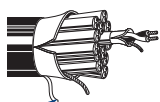

С разрывной нитью

Сила растяжения:

0.35 мм²

Номер модели	Пары	Длина (фут)	Длина (м)	Масса (фунт)	Масса (кг)	Внешний диаметр (дюйм)	Внешний диаметр (мм)	Сила растяжения (Н)
1814R	2-парный кабель	500	152	30.0	13.6	0.330	8.38	283 N
		1000	305	59.0	26.8			
1815R	4-парный кабель	500	152	45.0	20.4	0.383	9.74	485 N
		1000	305	91.0	41.3			
1816R	6-парный кабель	500	152	65.0	29.5	0.462	11.73	838 N
		1000	305	131.0	59.4			
1817R	8-парный кабель	500	152	80.0	36.3	0.503	12.78	1081 N
		1000	305	152.0	68.9			
1818R	12-парный кабель	500	152	121.0	54.9	0.638	16.21	1623 N
		1000	305	241.0	109.3			
1819R	16-парный кабель	500	152	180.0	81.6	0.776	19.71	2052 N
		1000	305	364.0	165.1			
1820R	20-парный кабель	500	152	216.0	98.0	0.865	21.97	2538 N
		1000	305	442.0	200.5			
1821R	24-парный кабель	500	152	263.5	119.5	0.969	24.61	3024 N
		1000	305	518.0	235.0			
1822R	26-парный кабель	500	152	280.5	127.2	0.989	25.12	3266 N
		1000	305	552.0	250.4			
1823R	32-парный кабель	500	152	335.5	152.2	1.072	27.23	3995 N
		1000	305	692.0	313.9			

TC = луженая медь • DCR = сопротивление постоянному току • SCR = емкость между одним проводником и остальными проводниками, соединенными с экраном. • CDR = емкость между проводниками

Многопарные цифровые кабельные жгуты AES/EBU

Серия SlimSnake™, монтажный кабель, безгалогенный

Отдельно экранированные пары в оболочке



Описание	Номер изделия	Документы NES/C(UL)/CEC, тип UL	Стандартная длина		Масса стандартной единицы изделия		Проводник (многожильный). Диаметр. Номинальное сопротивление постоянному току (DCR)	Номинальный внешний диаметр изоляции		Экранирующие материалы. Номинальное сопротивление постоянному току (DCR)	Номинальный внешний диаметр		Ном. импед. (Ω)	Номинальная скорость распространения	Номинальная емкость		Номинальное ослабление мощности сигнала		
			фут	м	фунт	кг		дюйм	мм		дюйм	мм			пФ/фут	пФ/м	МГц	дБ/100 фут	дБ/100 м

26 AWG • Витой медный луженый проводник (7x0.16), 0.5 мм • Каждая пара имеет отдельную **медную луженую спиральную оплетку** • Пронумерованные полиамидные оболочки • Общая > 90% медная луженая оплетка

Изоляция из вспененного полистилена • Общая пурпурная безгалогенная оболочка

100 В, среднеквадратичное значение (RMS) 70°С		0.5 мм 26 AWG (7x0.16) TC		0.043 1.10		Индивидуальная спиральная > 90% медная луженая оплетка + общая оплетка		110 60%		15.2 50.0		0.1 0.3 1.0 0.7 6.0 2.9 10.0 4.9 16.0		Сила растяжения:				
	0.14 мм²	BE46273 (Серый)	1-парный кабель	820 1640	250 500	5.7 11.2	2.6 5.1	0.110	2.80									
		BE46202	1-парный кабель	820 1640	250 500	6.6 12.1	3.0 5.5	0.154	3.90									
		BE46203	2-парный кабель	820 1640	250 500	42.1 84.2	19.1 38.2	0.319	8.10					150 N				
		BE46204	4-парный кабель	820 1640	250 500	57.3 114.4	26.0 51.9	0.354	9.00					250 N				
		BE46266 (Подходит к коннекторам D-Sub)	8-парный кабель	820 1640	250 500	85.8 171.5	38.9 77.8	0.406	10.30					400 N				
		BE46208	10-парный кабель	820 1640	250 500	97.0 193.8	44.0 87.9	0.480	12.20					500 N				
		BE46205	12-парный кабель	820 1640	250 500	124.1 248.2	56.3 112.6	0.504	12.80					600 N				
		BE46207	16-парный кабель	820 1640	250 500	171.7 343.3	77.9 155.7	0.602	15.30					750 N				

Цветовой код: Белый, Синий

Кабели серии Beldfoil® с высокими техническими характеристиками, малая емкость, длинные отрезки
Отдельно экранированные пары в оболочке

Описание	Номер изделия	Документы NES/C(UL)/CEC, тип UL	Стандартная длина		Масса стандартной единицы изделия		Проводник (многожильный). Диаметр. Номинальное сопротивление постоянному току (DCR)	Номинальный внешний диаметр изоляции		Экранирующие материалы. Номинальное сопротивление постоянному току (DCR)	Номинальный внешний диаметр		Ном. импед. (Ω)	Номинальная скорость распространения	Номинальная емкость		Номинальное ослабление мощности сигнала		
			фут	м	фунт	кг		дюйм	мм		дюйм	мм			пФ/фут	пФ/м	МГц	дБ/100 фут	дБ/100 м

24 AWG • Многопроводочный кабель (7x32), 0.6 мм, высокая проводимость (бескислородный), луженый медный проводник (TC) • Каждая пара имеет отдельный экран типа Beldfoil® • Медный луженый дренажный провод типа 24 AWG • Пронумерованные ПВХ-оболочки с цветным кодом • Внешняя оплетка типа Beldfoil® • С разрывной нитью

Изоляция типа Datalene® • Общая матовая черная ПВХ-оболочка с дренажным проводом типа 16 AWG из луженой меди

300 В, среднеквадратичное значение (RMS) 60°С		NEC: CMG CEC: CMG FT4		0.61 мм 24 AWG (7x32) TC		0.068 1.73		Отдельная оплетка типа Beldfoil® + медный луженый дренажный провод (типа 24 AWG TC) + общая оплетка типа Beldfoil®		110 76%		12.0 39.4		2.0 4.0 5.0 6.0 12.0 25.0		1.3 1.6 1.7 1.8 2.3 3.1		4.3 5.1 5.6 5.9 7.5 10.1				
	0.22 мм²	1803F	4-парный кабель	500 1000	152 305	57.5 107.0	26.1 48.5	0.488	12.39											367 N		
		1805F	8-парный кабель	500 1000	152 305	106.5 211.0	48.3 95.7	0.661	16.79												609 N	
		1806F	12-парный кабель	500 1000	152 305	160.0 330.0	72.6 149.7	0.829	21.06												890 N	
		1850F	16-парный кабель	500 1000	152 305	208.0 407.0	94.3 184.6	0.944	23.98													1174 N
		1852F	24-парный кабель	500 1000	152 305	321.0 644.0	145.6 292.1	1.205	30.61													1779 N
		1854F	32-парный кабель	1000	305	841.0	381.5	1.346	34.19													2356 N

Цветовой код: красный, Черный

TC = луженая медь • DCR = сопротивление постоянному току

Кабели для акустических систем



Описание	Номер изделия	Документы NEC/C(UL)CEC, тип UL	Стандартная длина		Масса стандартной единицы изделия		Материал оплетки	Номинальный внешний диаметр		Компонент	Описание	Материал оплетки и ном. DCR	Изоляция Материал и цвет	Материал и цвета компонентной оболочки	Внешний диаметр компоненты	
			фут	м	фунт	кг		дюйм	мм						дюйм	мм

26 AWG • 2 проводника (CDR) (аудиосигнал), многопроволочный кабель (18x0.1), 0.5 мм, медный проводник без покрытия (BC) + **3 проводника (CDR) (питание)**, многопроволочный кабель (32x0.2), 1.2 мм, медный проводник без покрытия (BC) • Проводники с заполнителями

Полиэтиленовая изоляция • Матовая черная ПВХ-оболочка

300 В, сред-неквадратичное значение (RMS) 60°C	BE43908	328 1640	100 500	37.5 187.4	17.0 85.0	Неэкранированный	0.461	11.7	1x аудио-сигнал	1-парный кабель 26 AWG 0.48 мм (18x0.1) BC	Общая 90% медная оплетка без покрытия	PE Черный Красный	PVC Черный	0.044	1.12
									1x напряжение питания	3 проводника 18 AWG 1.15 мм (32x0.2) BC	Неэкранированный	PVC Коричневый Синий зел./желт.	PVC Черный	0.083	2.10

2x0.14 мм² (аудиосигнал)
3x1.20 мм² (напряжение питания)

Сила растяжения: 200 Н

Описание	Номер изделия	Документы NEC/C(UL)CEC, тип UL	Стандартная длина		Масса стандартной единицы изделия		Проводник (многожильный). Диаметр. Номинальное сопротивление постоянному току (DCR)	Номинальный внешний диаметр изоляции		Экранирующие материалы. Номинальное сопротивление постоянному току (DCR)	Номинальный внешний диаметр		Ном. импед. (Ω)	Номинальная скорость распространения	Номинальная емкость		Цветовой код
			фут	м	фунт	кг		дюйм	мм		дюйм	мм			пФ/фут	пФ/м	

16 AWG • 2 проводника • Витой (30x0.25) медный нелуженый проводник, 1.5 мм

ПВХ-изоляция • Общая матовая черная ПВХ-оболочка (серого или черного цвета)

300 В, сред-неквадратичное значение (RMS) 60°C	BE46382	328 1640 3280	100 500 1000	15.9 79.8 159.4	7.2 36.2 72.3	1.5 мм 16 AWG (30x0.25) BC	0.098	2.50	Неэкранированный	0.276	7.00	12	-	CDR/CDR	35	115	Черный, Красный

2x1.5 мм²

Имеется 46382NH – с оболочкой FRNC/LSNH

Кабель длиной 1000 метров поставляется только черного цвета.
Сила растяжения: 240 Н

14 AWG • 4 или 8 проводников • Витой (104x34) медный нелуженый проводник, 1.9 мм • Проводники с заполнителями • Бумажная обертка

ПВХ-изоляция • Матовая черная ПВХ-оболочка

300 В, сред-неквадратичное значение (RMS) 60°C	1810A	250 500 1000	76 152 305	26.3 55.5 114.0	11.9 25.2 51.7	1.85 мм 14 AWG (104x34) BC	0.025	0.64	Неэкранированный	0.390	9.91	8.8	-	CDR/CDR CDR/SCR	19 57	61 187	Красный, Зеленый, Белый, Черный

Повышенной гибкости
4x2.1 мм²

Совместимо с соединителями типа Speakon®.
Сила растяжения: 889 Н

ПВХ-изоляция • Матовая черная ПВХ-оболочка

300 В, сред-неквадратичное значение (RMS) 60°C	1811A	1000	305	205.0	93.0	1.85 мм 14 AWG (104x34) BC	0.025	0.64	Неэкранированный	0.515	13.08	8.8	-	CDR/CDR CDR/SCR	19 57	61 187	Коричневый, Красный, Оранжевый, Желтый, Зеленый, Белый, Синий, Черный

8x2.1 мм²

Совместимо с соединителями типа Speakon®.
Сила растяжения: 1779 Н

BC = медь без покрытия • PE = Полиэтилен • DCR = сопротивление постоянному току • SCR = емкость между одним проводником и остальными проводниками, соединенными с экраном. • CDR = емкость между проводниками

Speakon® является торговой маркой компании Neutrik.

Кабели для акустических систем



Описание	Номер изделия	Документы NES/C(UL)SEC, тип UL	Стандартная длина		Масса стандартной единицы изделия		Проводник (многожильный). Диаметр. Номинальное сопротивление постоянному току (DCR)	Номинальный внешний диаметр изоляции		Экранирующие материалы. Номинальное сопротивление постоянному току (DCR)	Номинальный внешний диаметр		Ном. импед. (Ω)	Номинальная скорость распространения	Номинальная емкость		Цветовой код
			фут	м	фунт	кг		дюйм	мм		дюйм	мм			пФ/фут	пФ/м	

13 AWG • 2 проводника • Витой (50x0.25) медь без оболочки, 2.1 мм**ПВХ-изоляция • Общая матовая ПВХ-оболочка (серая или черная)**

300 В, среднеквадратичное значение (RMS) 60°C	BE46381 2 CDR	328 1640 3280	100 500 1000	22.5 112.4 224.9	10.2 51.0 102.0	2.05 мм 13 AWG (50x0.25) BC	0.114	2.90	Неэкранированный	0.317	8.05	7.4	-	CDR/CDR	40	131	Черный, Красный
---	-------------------------	---------------------	--------------------	------------------------	-----------------------	-----------------------------------	-------	------	------------------	-------	------	-----	---	---------	----	-----	-----------------

2x2.5 мм²

Имеется кабель типа 46381NH – с оболочкой OCHK/МДБГ (FRNC/LSNH)

Кабель длиной 1000 метров поставляется только черного цвета.
Сила растяжения: 400 Н**13 AWG • 4 проводника • Витой (50x0.25) медь без оболочки, 2.1 мм • Проводники с заполнителями • Бумажная обертка****ПВХ-изоляция • Матовая черная ПВХ-оболочка**

300 В, среднеквадратичное значение (RMS) 60°C	BE46379 4 CDR	3280	1000	399.5	181.2	2.05 мм 13 AWG (50x0.25) BC	0.114	2.90	Неэкранированный	0.394	10.00	7.4	-	CDR/CDR	40	131	Красный, Зеленый, Белый, Черный
---	-------------------------	------	------	-------	-------	-----------------------------------	-------	------	------------------	-------	-------	-----	---	---------	----	-----	---------------------------------

4x2.5 мм²

Имеется 46379NH – с оболочкой FRNC/LSNH

Сила растяжения: 750 Н

13 AWG • 8 проводника • Витой кабель (300x0.1), 2.1 мм, медный проводник без покрытия • Проводники с заполнителями • Бумажная обертка**ПВХ-изоляция • Матовая черная ПВХ-оболочка**

300 В, среднеквадратичное значение (RMS) 60°C	BE43907 8 CDR	820	250	160.5	72.8	2.05 мм 13 AWG (300x0.1) BC	0.114	2.90	Неэкранированный	0.488	12.40	7.4	-	CDR/CDR	40	131	Красный, Зеленый, Черный, Желтый, Пурпурный, Коричневый, Синий
---	-------------------------	-----	-----	-------	------	-----------------------------------	-------	------	------------------	-------	-------	-----	---	---------	----	-----	--

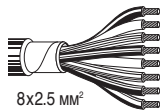
8x2.5 мм²

Сила растяжения: 1500 Н

11 AWG • 2 проводника • Витой кабель (56x0.3), 2.6 мм, медный проводник без покрытия**ПВХ-изоляция • Общая матовая ПВХ-оболочка (серая или черная)**

300 В, среднеквадратичное значение (RMS) 60°C	BE46380 2 CDR	328 1640 3280	100 500 1000	31.5 157.4 314.8	14.3 71.4 142.8	2.6 мм 11 AWG (56x0.3) BC	0.138	3.50	Неэкранированный	0.354	9.00	4.5	-	CDR/CDR	35	116	Черный, Красный
---	-------------------------	---------------------	--------------------	------------------------	-----------------------	---------------------------------	-------	------	------------------	-------	------	-----	---	---------	----	-----	-----------------

2x4.0 мм²

Имеется 46380NH – с оболочкой FRNC/LSNH

Кабель в упаковке 500 м поставляется только серого цвета.
Сила растяжения: 600 Н

BC = медь без покрытия • DCR = сопротивление постоянному току • SCR = емкость между одним проводником и остальными проводниками, соединенными с экраном. • CDR = емкость между проводниками

Специальные кабели



Описание	Номер изделия	Документы NEC/C(UL)CEC, тип UL	Стандартная длина		Масса стандартной единицы изделия		Проводник (многожильный). Диаметр. Номинальное сопротивление постоянному току (DCR)	Номинальный внешний диаметр изоляции		Экранирующие материалы. Номинальное сопротивление постоянному току (DCR)	Номинальный внешний диаметр		Ном. импед. (Ω)	Номинальная скорость распространения	Номинальная емкость		Цветовой код
			фут	м	фунт	кг		дюйм	мм		дюйм	мм			пФ/фут	пФ/м	

25 AWG • Многопроволочный кабель (7x33), 0.5 мм, высокая проводимость (бескислородная медь) • (3) многопроволочный медный луженый проводник (TC), (4) многопроволочный кабель из стали с медным луженым покрытием (TCCS) • Вискозная оплетка • 80% медная луженая (TC) оплетка

Вискозная оплетка, каучуковая изоляция • Черная ЭПДМ-каучуковая оболочка

3000 VDC 60°C	8410		1640	500	18.5	8.4	0.53 мм 25 AWG (3x33, 4x33) TC, TCCS	0.154	3.91	Общая >80% медная луженая (TC) оплетка	0.245	6.22	52	-	CDR/CDR	33	108	-
------------------	-------------	--	------	-----	------	-----	---	-------	------	---	-------	------	----	---	---------	----	-----	---



Сила растяжения: 267 Н

22 AWG • Многопроволочный кабель (7x0.25), луженая медь • Двойные витые пары • Алюминиевая фольга • Тип 24 AWG (7x0.20), дренажный провод • 80% луженая медная оплетка

Полиэтиленовая изоляция • Общая матовая ПВХ-оболочка (серая или синяя)

300В 70°C	BE43906		1640	500	68.8	31.2	0.75 мм 22 AWG (7x0.25) TC	0.053	1.35	Общая оплетка 80% медный луженый провод (TC) + дренажный медный луже- ный провод (24 AWG TC)	0.268	6.80	110	-	CDR/CDR	21.3	70	Белый, красный, Зеленый, черный
-----------	----------------	--	------	-----	------	------	----------------------------------	-------	------	--	-------	------	-----	---	---------	------	----	--



DMX512
0.34 мм²

Кабель длиной 1000 метров поставляется только черного цвета.

Тип 22 AWG Модель 3105A - 1-парные DMX512
(см. в разделе «Кабели промышленного назначения»)
Модель 3107A - 2-парные DMX512
(см. в разделе «Кабели промышленного назначения»)
Тип 24 AWG Кабели моделей 9841, 9842, 9843 и 9844
(см. в разделе «Кабели промышленного назначения»)

Описание	Номер изделия	Документы NEC/C(UL)CEC, тип UL	Стандартная длина		Масса стандартной единицы изделия		Материал оплетки	Номинальный внешний диаметр		Компонент	Описание	Экранирующие материалы. Номинальное сопротивление постоянному току (DCR)	Материалы и цвета	Материал и цвета компонентной оболочки	Внешний диаметр компоненты	
			фут	м	фунт	кг		дюйм	мм						дюйм	мм

(2) Коаксиальный кабель типа 20 AWG • Однопроволочный медный проводник без покрытия, 0.8 мм • Оплетка типа Duofoil® • **(4) Аудиосигнальный** кабель типа 22 AWG (7x30), экранированная пара из луженой меди

Пенная изоляция с накачкой газом (коаксиальный кабель) • Полипропиленовая изоляция (проводники) • Черная огнестойкая ПВХ-оболочка

300В, сред- неквадратичное значение (RMS) 75°C	1347A	NEC: CMR CEC: CMR FT4	500 1000	152 305	232.2 108.6	105.3 49.3	-	0.630	16.00	2x Видеосигналы	2-коаксиальный кабель (модель 1505A) 20 AWG 0.8 мм Однопроволочный медный проводник без покрытия (BC)	Оплетка типа Duofoil® 100%, 95% медная луженая (TC) оплетка	HDPE	PVC Черный, Белый	0.233	5.92
---	--------------	--------------------------------	-------------	------------	----------------	---------------	---	-------	-------	-----------------	---	---	------	-------------------	-------	------



4x Аудиосигналы 4-парный кабель 22 AWG 0.8 мм (7x30) BC
Общая оплетка типа Beldfoil® 100% + дренажный медный луженый проводник (типа TC)
Полипропилен
PVC Коричневый, Красный, Желтый
0.135
3.43
Каждая из имеющихся мест

2 коаксиальных кабеля + 4 пары проводников

Сила растяжения: 947 Н

TC = луженая медь • TCCS = Сталь с медным покрытием • BC = медь без покрытия • DCR = сопротивление постоянному току
SCR = емкость между одним проводником и остальными проводниками, соединенными с экраном. • CDR = емкость между проводниками

Об оплетке типа Duofoil® см. в технической информации на стр. 23.13.

BELDEN

Дополнительную информацию можно получить в представительстве Belden в Москве, +7-495-287-13-91, info@belden.ru

Кабель RJ-45 для а/в применений



Описание	Номер изделия	Документы NES/C(UL)CES, тип UL	Стандартная длина		Масса стандартной единицы изделия		Проводник (многожильный). Диаметр. Номинальное сопротивление постоянному току (DCR)	Номинальный внешний диаметр изоляции		Экранирующие материалы. Номинальное сопротивление постоянному току (DCR)	Номинальный внешний диаметр		Частота (МГц)	Максимальное затухание сигнала, дБ/100 м	Минимальная суммарная мощность (PSUM)			Входной импеданс, (Ω)	Минимальные потери мощн. отраж. сигнала (RL), дБ
			фут	м	фунт	кг		дюйм	мм		дюйм	мм			NEXT	ACR	ELFEXT		

Кабели серии CatSnake™ (мобильные, категория 5е) • 24 AWG • Скрепленная пара • Витой (7x32) медный проводник без покрытия, 0,6 мм • С разрывной нитью

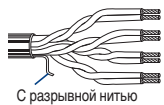
С усиленной оболочкой • Полиолефиновая изоляция • Гибкая матовая черная ПВХ-оболочка • Категория 5е																			
 <p>С разрывной нитью</p>	1304A	1000	305	27.8	12.6	0.61 мм	0.037	0.95	Скрепленная неэкранированная пара типа U/UTP	0.245	6.22	1	2.4	62.3	63.3	60.8	100±12	20.0	
		500	152	14.3	6.5	24 AWG	(7x32) BC	4					4.9	53.3	52.3	48.7	100±12	23.0	
	8	6.9	48.8	46.1	42.7	100±12	24.5												
	10	7.8	47.3	43.9	40.8	100±12	25.0												
	16	9.9	44.3	39.1	36.7	100±12	25.0												
	25	12.5	41.3	34.1	32.8	100±15	24.3												
	31.25	14.1	39.9	31.3	30.9	100±15	23.6												
	62.5	20.4	35.4	21.6	24.8	100±15	21.5												
	100	26.4	32.3	17.1	20.8	100±18	20.1												
	300	48.6	28.2	-	11.2	100±20	18.0												
350	53.2	27.2	-	9.9	100±22	17.0													
Совместимый с RJ-45 • Испытание на холодный изгиб при температуре минус 40°C Патенты США № 5 606 151, 5 734 126 и 5 763 823 Цветовой код: см. схему ниже										Оболочка маркирована последовательно с интервалом 0,6 м. Проверен третьей стороной на соответствие требованиям документа TIA/EIA-568-B.2, категория 5е									

Усиленная оболочка • Полиолефиновая изоляция • Внутренняя оболочка из ПВХ • Матовая черная гибкая ПВХ внешняя оболочка • Категория 5е																			
 <p>С разрывной нитью</p>	1305A	1000	305	39.9	18.1	0.61 мм	0.037	0.95	Скрепленная неэкранированная пара типа U/UTP	0.295	7.49	1	2.4	62.3	63.3	60.8	100±12	20.0	
		500	152	19.8	9.0	24 AWG	(7x32) BC	4					4.9	53.3	52.3	48.7	100±12	23.0	
	8	6.9	48.8	46.1	42.7	100±12	24.5												
	10	7.8	47.3	43.9	40.8	100±12	25.0												
	16	9.9	44.3	39.1	36.7	100±12	25.0												
	25	12.5	41.3	34.1	32.8	100±15	24.3												
	31.25	14.1	39.9	31.3	30.9	100±15	23.6												
	62.5	20.4	35.4	21.6	24.8	100±15	21.5												
	100	26.4	32.3	17.1	20.8	100±18	20.1												
	300	48.6	28.2	-	11.2	100±20	18.0												
350	53.2	27.2	-	9.9	100±22	17.0													
Совместимый с RJ-45 • Испытание на холодный изгиб при температуре минус 40°C Патенты США № 5 606 151 и 5 734 126 Цветовой код: см. схему ниже										Оболочка маркирована последовательно с интервалом 0,6 м. Проверен третьей стороной на соответствие требованиям документа TIA/EIA-568-B.2, категория 5е									

BC = медь без покрытия • DCR = сопротивление постоянному току • ACR = коэффициент ослабления мощности перекрестных помех • ELFEXT = приведенный уровень переходного затухания, измеренного на дальнем конце (Equal Level Far-end Crosstalk) • NEXT = уровень мощности перекрестных помех соседних каналов (Near-end Crosstalk) • PSUM = суммарная мощность (Power Sum) • RL = потери мощности отраженного сигнала (Return Loss)

EtherCon® - торговая марка компании Neutrik.

Цветовой код

Номер пары	Цвет
1	Белые/синие полосы и синий
2	Белые/оранжевые полосы и оранжевый
3	Белые/зеленые полосы и зеленый
4	Белые/коричневые полосы и коричневый

Стандартные аналоговые видеокабели

75-Ом коаксиальный кабель



Описание	Номер изделия	Документы NEC/С(UL)СЕС, тип UL	Стандартная длина		Масса стандартной единицы изделия		Проводник (многожильный). Диаметр. Номинальное сопротивление постоянному току (DCR)	Номинальный внешний диаметр изоляции		Экранирующие материалы. Номинальное сопротивление постоянному току (DCR)	Номинальный внешний диаметр		Ном. импед. (Ω)	Номинальная скорость распространения	Номинальная емкость		Номинальное ослабление мощности сигнала		
			фут	м	фунт	кг		дюйм	мм		дюйм	мм			пФ/фут	пФ/м	МГц	дБ/100 фут	дБ/100 м

23 AWG • Однопроводочный стальной проводник с медным покрытием, 0,6 мм • 95% нелуженая медная оплетка

Полиэтиленовая изоляция • Черная ПВХ-оболочка																			
30В, сред-неквадратичное значение (RMS) 75°C	8241	NEC: CM	100	31	4.4	2.0	0.58 мм	0.146	3.71	95% медная нелуженая оплетка, 8.5 Ω/км***	0.240	6.10	75	66%	20.5	67.3	1	0.6	2.0
Группа UL, серия AWM, тип 1354, VW1			U-500	U-152	19.5	8.8	23 AWG										10	1.1	3.6
			500	152	18.5	8.4	Однопроводочный стальной проводник с медным покрытием (CCS)										50	2.4	7.9
			U-1000	U-305	38.0	17.2											100	3.4	11.2
			1000	305	40.0	18.1											200	4.9	16.1
	2000	610	80.0	36.3		400	7.0	23.0											
	5000	1524	200.0	90.7		700	9.7	31.8											
						900	11.1	36.4											
						1000	12.0	39.4											

0.6/3.7
RG-59/U-тип

Кабель в упаковке типа U-305 м поставляется также красного, желтого, зеленого, светло-синего, белого, оранжевого или черного цветов.

Номинальная задержка сигнала: 5.053 нс/м
Сила растяжения: 276 Н

22 AWG • Витой (7x30) медный проводник без покрытия, 0,8 мм • 95% нелуженая медная оплетка

Полиэтиленовая изоляция • Черная ПВХ-оболочка																			
30 В, сред-неквадратичное значение (RMS) 80°C	9259	NEC: CM	100	31	4.1	1.9	0.76 мм	0.146	3.71	95% медная нелуженая оплетка, 8.5 Ω/км***	0.241	6.12	75	78%	17.3	56.7	1	0.3	1.0
Группа UL, серия AWM тип 1354			U-500	U-152	18.1	8.2	22 AWG										10	0.9	3.0
			500	152	16.6	7.5	(7x30) BC										50	2.1	6.9
			U-1000	U-305	35.0	15.9	57.7 Ω/км*										100	3.0	9.8
			1000	305	37.0	16.8	49.2 Ω/км**										200	4.5	14.8
						400	6.6	21.7											
						700	8.9	29.2											
						900	10.1	33.1											
						1000	10.9	35.8											

0.7/3.7

Для применения в ТВЧ (CCTV).

Номинальная задержка сигнала: 5.053 нс/м
Сила растяжения: 275 Н

20 AWG • Однопроводочный медный проводник без покрытия, 0,8 мм • 98% двойная луженая медная оплетка

Полиэтиленовая изоляция • Полиэтиленовая оболочка (цвета: красный, желтый, зеленый, светло-синий, белый, оранжевый и черный)																			
80°C	8281	NEC: CM	500	152	37.5	17.0	0.81 мм	0.198	5.03	Двойная оплетка 98% медный луженый проводник, 3.6 Ω/км***	0.305	7.75	75	66%	21.0	68.9	1	0.3	1.0
			1000	305	74.0	33.6	20 AWG										3.6	0.5	1.6
							Однопроводочный медный проводник без покрытия (BC)										10	0.8	2.6
							36.1 Ω/км*										71.5	2.1	6.9
							32.5 Ω/км**										135	3.0	9.8
						270	4.3	14.1											
						360	5.1	16.7											
						540	6.3	20.7											
						720	7.4	24.3											
						900	8.6	29.9											
						1000	9.2	30.2											

0.8/5.0
Тип RG-59/U

Кабель в упаковке 152 м белого цвета не поставляется.

Номинальная задержка сигнала: 5.053 нс/м
Сила растяжения: 515 Н

18 AWG • Однопроводочный медный проводник без покрытия, 1,0 мм • Оплетка типа Duofoil® • 60% луженая медная оплетка

Пенная изоляция типа ПЭВП (HDPE) с накачкой газом • Черная ПВХ-оболочка																			
30 В, сред-неквадратичное значение (RMS) 80°C	9248	NEC: CM	U-500	U-152	16.5	7.5	1.02 мм	0.180	4.57	Оплетка типа Duofoil® + 60%	0.270	6.86	75	82%	16.2	53.1	1	0.3	1.0
Группа UL, серия AWM тип 1354			500	152	15.0	6.8	18 AWG										10	0.7	2.3
			U-1000	U-305	32.0	14.5	Однопроводочный медный проводник без покрытия (BC)										50	1.5	4.9
			1000	305	33.0	15.0	медная луженая (ТС) оплетка, 18.4 Ω/км***										100	2.0	6.6
			1640	500	55.8	25.3	39.4 Ω/км*										200	2.8	9.2
	3280	1000	108.2	49.1	21.0 Ω/км**	400	4.0	13.1											
						700	5.3	17.4											
						900	6.1	20.0											
						1000	6.5	21.3											
						1500	8.3	27.2											

1.0/4.6
RG-6

Номинальная задержка сигнала: 4.068 нс/м
Сила растяжения: 195 Н

14 AWG • Однопроводочный медный проводник без покрытия, 1,6 мм • Оплетка типа Duofoil® • 60% луженая медная оплетка

Пенная изоляция типа ПЭВП (HDPE) с накачкой газом • Черная ПВХ-оболочка																			
80°C	9292	NEC: CM	1000	305	75.0	34.0	1.63 мм	0.280	7.11	Оплетка типа Duofoil® + 60% медная луженая (ТС) оплетка, 9.8 Ω/км***	0.405	10.29	75	84%	16.1	52.8	1	0.2	0.6
							14 AWG										10	0.5	1.6
							Однопроводочный медный проводник без покрытия (BC)										50	0.9	3.0
							18.3 Ω/км*										100	1.3	4.3
							8.5 Ω/км**										200	1.6	5.3
						400	2.3	7.5											
						700	3.3	10.8											
						900	4.0	13.1											
						1000	4.3	14.1											

1.6/7.2
RG-11

Номинальная задержка сигнала: 3.937 нс/м
Сила растяжения: 435 Н

* Сопротивление контура постоянному току • ** Сопротивление постоянному току, внутренний проводник • *** Сопротивление постоянному току, внешний проводник • DCR = сопротивление постоянному току • ТС = луженая медь • BC = медь без покрытия • CCS = сталь с медным покрытием
Об оплетке типа Duofoil® см. в технической информации на стр. 23.13.

Стандартные аналоговые видеокабели

Компонентные многожильные видеокабели типа RGB



Описание	Номер изделия	Документы NEC/C(UL)CEC, тип UL	Стандартная длина		Масса стандартной единицы изделия		Проводник (многожильный). Диаметр. Номинальное сопротивление постоянному току (DCR)	Номинальный внешний диаметр изоляции		Экранирующие материалы. Номинальное сопротивление постоянному току (DCR)	Номинальный внешний диаметр		Ном. импед. (Ω)	Номинальная скорость распространения	Номинальная емкость		Номинальное ослабление мощности сигнала		
			фут	м	фунт	кг		дюйм	мм		дюйм	мм			пФ/фут	пФ/м	МГц	дБ/100 фут	дБ/100 м

30 AWG • Витой (7x38) медный луженый проводник, 0.3 мм • **Оплетка типа Duofoil®** • 90% луженая медная оплетка (коаксиальный кабель) • Внешняя оплетка типа **Beldfoil®** • Медный луженый дренажный провод

Пенная изоляция типа ПЭВП (HDPE) • Черная ПВХ-оболочка

30 В, среднеквадратичное значение (RMS) 60°C	NEC: CL2		0.31 мм	0.056	1.42	Оплетка типа Duofoil®	75	78%	17.3	56.8	1	0.8	2.6						
			30 AWG (7x38) TC			+ 90% луженая (TC) оплетка,					5	1.5	4.9						
			413.2 Ω/км*								10	2.2	7.2						
			382.1 Ω/км**								30	4.0	13.1						
											50	5.4	17.7						
											100	8.2	26.9						
											1000	32.8	107.6						

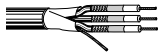

Миниатюрный
0.3/1.4

Сила растяжения:

1520A	3 Коаксиальный кабель	500 1000	152 305	23.0 50.0	10.4 22.7		0.283	7.19												187 N	
1521A	4 Коаксиальный кабель	500 1000	152 305	31.0 60.0	14.1 27.2		0.310	7.87													249 N
1522A	5 Коаксиальный кабель	500 1000	152 305	34.5 67.0	15.6 30.4		0.338	8.59													311 N

Номинальная задержка сигнала: 4.265 нс/м
100% испытания в режиме качания частоты (ГКЧ). От 10 МГц до 40 МГц.
Цветовой код: см. схему ниже

26 AWG • Витой (7x34) медный неизолированный проводник, 0.5 мм • **Оплетка типа Duofoil®** • 93% луженая медная оплетка (коаксиальный кабель)

Пенная изоляция типа ПЭВП (HDPE) • Матовая черная ПВХ-оболочка

30 В, среднеквадратичное значение (RMS) 60°C			0.48 мм	0.090	2.29	Оплетка типа Duofoil®	75	78%	17.3	56.8	1	0.6	2.0								
			26 AWG (7x34) TC			+ 93% луженая (TC) оплетка,					5	1.3	4.3								
			164.3 Ω/км*								10	1.8	5.9								
			136.1 Ω/км**								30	3.1	10.2								
											50	3.9	12.8								
											100	5.4	17.7								
											1000	15.9	52.2								

Повышенной гибкости
0.5/2.3

Сила растяжения:

1406B	3 Коаксиальный кабель	1000	305	79.0	35.8		0.388	9.86													458 N	
1407B	4 Коаксиальный кабель	1000	305	100.0	45.4		0.455	11.56														614 N
1417B	5 Коаксиальный кабель	1000	305	110.0	49.9		0.477	12.12														765 N

Номинальная задержка сигнала: 4.265 нс/м
100% испытания в режиме качания частоты (ГКЧ). От 10 МГц до 40 МГц.
Цветовой код: см. схему ниже

* Сопротивление контура постоянному току • ** Сопротивление постоянному току, внутренний проводник • *** Сопротивление постоянному току, внешний проводник • DCR = сопротивление постоянному току • TC = луженая медь

Об оплетке типа Duofoil® см. в технической информации на стр. 23.13.

Цветовой код

Проводник	Цвет
1	Красный
2	Зеленый
3	Синий
4	Белый
5	Желтый

Цифровой коаксиальный кабель с малыми потерями для сигнала типа ТВЧ/ПЦИ (HDTV/SDI) 75-Ом коаксиальный кабель



Описание	Номер изделия	Документы NEC/C(UL)CEC, тип UL	Стандартная длина		Масса стандартной единицы изделия		Проводник (многожильный). Диаметр. Номинальное сопротивление постоянному току (DCR)	Номинальный внешний диаметр изоляции		Экранирующие материалы. Номинальное сопротивление постоянному току (DCR)	Номинальный диаметр		Ном. импед. (Ω)	Номинальная скорость распространения	Номинальная емкость		Номинальное ослабление мощности сигнала		
			фут	м	фунт	кг		дюйм	мм		дюйм	мм			пФ/фут	пФ/м	МГц	дБ/100 фут	дБ/100 м

Тип 28.5 AWG • Однопроводочный медный проводник без покрытия, 0,3 мм • **Фольга типа Duobond®** • 95% луженая медная оплетка

Пенная изоляция типа ПЗВП (HDPE) с накачкой газом • Изоляция типа FEP (цвет: коричневый, красный, оранжевый, желтый, зеленый, фиолетовый, серый, белый, черный и синий)

DigiTruck HDTV/SDI Digital Video 70°C  0.3/1.4 RG-179	179DT NEC: CM CEC: CMG FT4	500	152	5.0	2.3	0.31 мм	0.056	1.42	Оплетка типа Duobond® + 95% медная луженая (TC) оплетка, 29.2 Ω/км**	0.100	2.54	75	77%	17.5	57.4	1	1.2	3.9
		1000	305	8.0	3.6	28.5 AWG	Однопроводочный медный проводник без покрытия (BC) 379.2 Ω/км* 350.0 Ω/км**	10		2.4	7.8	67.5	5.9	19.3	71.5	6.0	19.6	100
																135	7.9	25.8
																270	10.8	35.4
																360	12.5	41.0
																540	15.4	50.5
																720	17.9	58.7
																750	18.3	60.0
																1000	21.3	69.9
																1500	26	86.3
																2000	30.8	101.1
																2250	32.8	107.6
																3000	38.3	125.7
																4500	47.5	155.8

Имеется: TR50384 – с оболочкой FRNC/LSNH
TR 49112 – с ПВХ-оболочкой/витой

Потери мощности отраженного сигнала в диапазоне частот 5-1600 МГц: ≥ 23 дБ
1600-3000 МГц: ≥ 21 дБ
Номинальная задержка: 4.331 нс/м
100% испытания в режиме качания частоты (ГКЧ). От 5 МГц до 3 ГГц.
Сила растяжения: 66 Н

25 AWG • Витой (19x37) медный проводник, 0,5 мм • **Оплетка типа Duofoil®** • 95% луженая медная оплетка

Пенная изоляция типа ПЗВП (HDPE) с накачкой газом • ПВХ-оболочка (цвета: коричневый, красный, оранжевый, желтый, синий, фиолетовый, серый, белый и черный)

HDTV/SDI Digital Video 75°C  0.5/2.4 Тип RG-59/U	1865A NEC: CMR CEC: CMG FT4	1000	305	14.0	6.4	0.53 мм	0.094	2.39	Оплетка типа Duofoil® + 95% медная луженая (TC) оплетка, 17.7 Ω/км**	0.150	3.81	75	82%	16.5	54.1	1	0.5	1.5
		25 AWG (19x37) BC	107.6 Ω/км*	89.9 Ω/км**	5	1.1	3.6	71.5		3.7	12.1	360	8.2	26.9	540	10.1	33.1	750
																1000	13.9	45.6
																1500	17.0	55.8
																2250	20.8	68.2
																3000	24.0	78.7

Номинальная задержка: 4.068 нс/м
Сила растяжения: 133 Н
100% испытания в режиме качания частоты (ГКЧ). От 5 МГц до 3 ГГц.

23 AWG • Однопроводочный медный проводник без покрытия, 0,6 мм • **Оплетка типа Duofoil®** • 95% луженая медная оплетка

Пенная изоляция типа ПЗВП (HDPE) с накачкой газом • ПВХ-оболочка

HDTV/SDI Digital Video 75°C  0.6/2.6 Тип RG-59/U	1855A NEC: CMR CEC: CMG FT4	500	152	9.0	4.1	0.58 мм	0.102	2.59	Оплетка типа Duofoil® + 95% медная луженая (TC) оплетка, 24.9 Ω/км**	0.159	4.04	75	82%	16.3	53.5	1	0.4	1.3
		23 AWG	1000	305	16.0	7.3	Однопроводочный медный проводник без покрытия (BC) 90.8 Ω/км* 65.9 Ω/км**	10		1.2	3.9	71.5	3.1	10.0	135	3.8	12.5	270
																360	6.2	20.3
																540	7.7	25.3
																720	9.5	31.1
																750	9.6	31.5
																1000	10.5	34.4
																1500	13.0	42.6
																2000	15.1	49.5
																2250	16.0	52.5
																3000	18.5	60.7
																4500	22.8	74.8

Потери мощности отраженного сигнала в диапазоне частот 5-1600 МГц: ≥ 23 дБ
1601-4500 МГц: ≥ 21 дБ
Номинальная задержка: 4.003 нс/м
100% испытания в режиме качания частоты (ГКЧ). От 5 МГц до 3 ГГц.
Сила растяжения: 160 Н
Кабель длиной 152 метров поставляется только черного цвета.
Кабель также выпускается в жгутах, связанный См. стр. 19,31 и 19,33.

22 AWG • Однопроводочный луженый медный проводник, 0,6 мм • **Оплетка типа Duofoil®** • 90% луженая медная оплетка

Пенная изоляция типа ПЗВП (HDPE) с накачкой газом • Зеленый с оболочкой типа OCHK ((FRNC)

HDTV/SDI Digital Video 75°C  0.6/2.8 Тип RG-59/U	1855ENH	328	100	6.2	2.8	0.64 мм	0.110	2.80	Оплетка типа Duofoil® +90% медная луженая (TC) оплетка, 17.0 Ω/км**	0.175	4.45	75	84%	16.2	53.0	71.5	2.6	8.6
		22 AWG	1640	500	30.9	14.0	Однопроводочный медный луженый проводник (TC) 69.0 Ω/км* 52.0 Ω/км**	135		3.5	11.5	270	4.9	16.1	360	5.7	18.6	540
																750	8.2	26.9
																1500	11.8	38.7
																3000	17.1	56.1

* Сопротивление контура постоянному току • ** Сопротивление постоянному току, внутренний проводник • *** Сопротивление постоянному току, внешний проводник • DCR – сопротивление постоянному току • TC – луженая медь • BC – медь без покрытия

Об оплетках типов Duofoil® и Duobond® см. в технической информации на стр. 23.13.

Цифровой коаксиальный кабель с малыми потерями для выполнения соединений типа ТВЧ/ПЦИ (HDTV/SDI) 75-Ом коаксиальный кабель



Описание	Номер изделия	Документы NEC/C(UL)CEC, тип UL	Стандартная длина		Масса стандартной единицы изделия		Проводник (многожильный). Диаметр. Номинальное сопротивление постоянному току (DCR)	Номинальный внешний диаметр изоляции		Экранирующие материалы. Номинальное сопротивление постоянному току (DCR)	Номинальный внешний диаметр		Ном. импед. (Ω)	Номинальная скорость распространения	Номинальная емкость		Номинальное ослабление мощности сигнала		
			фут	м	фунт	кг		дюйм	мм		дюйм	мм			пФ/фут	пФ/м	МГц	дБ/100 фут	дБ/100 м

23 AWG • Однопроводочный медный проводник без покрытия, 0,6 мм • 90% двойная оплетка из луженой меди + 85% луженая медная оплетка

Полиэтиленовая изоляция • Кремевая ПВХ-оболочка

SDI Digital Video 75°C	BE43187		328	100	7.5	7.0	0.58 мм	0.146	3.70	Двойная оплетка: 90% медный луженый проводник и 85% медный луженый проводник	0.248	6.30	75	66%	20.7	68.0	1	0.3	1.1
			1640	500	37.5	35.0	23 AWG										10	1.1	3.5
							Однопроводочный медный проводник без покрытия (BC)										135	3.8	12.5
																	270	5.5	17.9
																	360	6.3	20.8
																	540	8.0	26.2
																	750	9.8	32.0
																	1000	11.3	37.0

22 AWG • Витой кабель (7x29) из уплотненной меди без покрытия, 0,8 мм# • 98% двойная луженая медная оплетка

Пенная изоляция типа ПЗВП (HDPE) с накачкой газом • ПВХ-оболочка (цвета: матовый черный, красный, зеленый, синий, желтый, белый и фиолетовый)

HDTV/SDI Digital Video 75°C	1505F	NEC: CM CEC: CM	1000	305	45.0	20.4	0.76 мм	0.145	3.68	Двойная оплетка: 98% медный луженый проводник и оплетка из медного луженого проводника, 7.8 Ω/км***	0.242	6.15	75	80%	17.0	55.7	1	0.2	0.7
							22 AWG (7x29) BCC										3.6	0.5	1.6
							47.8 Ω/км*										5	0.6	2.0
							40.0 Ω/км**										7	0.7	2.4
																	10	0.9	2.4
																	71.5	2.5	8.2
																	100	3.0	9.8
																	135	3.5	11.5
																	270	5.1	16.7
																	360	6.0	19.7
																	540	7.4	24.3
																	720	8.7	28.5
																	750	8.9	29.2
																	1000	10.5	34.4
																	1500	13.3	43.6
																	2000	15.7	51.5
																	2250	16.9	55.4
																	3000	20.3	66.6

Потери мощности отраженного сигнала в диапазоне частот 5-3000 МГц: ≥ 15 дБ

Номинальная задержка сигнала: 4.265 нс/м
100% испытания в режиме качания частоты (ГКЧ). От 5 МГц до 3 ГГц.
Сила растяжения: 400 Н

20 AWG • Однопроводочный медный проводник без покрытия, 0,8 мм • Оплетка типа Duofoil® • 95% луженая медная оплетка

Пенная изоляция типа ПЗВП (HDPE) с накачкой газом • Изоляция типа FEP (цвет: коричневый, красный, оранжевый, желтый, зеленый, фиолетовый, серый, белый, черный и синий)

HDTV/SDI Digital Video 75°C	1505A	NEC: CMR CEC: CMG FT4	500	152	17.5	7.9	0.81 мм	0.145	3.68	Оплетка типа Duofoil® + 95% луженая медная (TC) оплетка, 12.5 Ω/км***	0.233	5.92	75	83%	16.3	53.5	1	0.3	1.0
			1000	305	36.0	16.3	20 AWG										3.6	0.5	1.8
			5000	1524	165.4	75.0	Однопроводочный медный проводник без покрытия (BC)										5	0.6	2.1
							45.3 Ω/км*										7	0.7	2.4
							32.8 Ω/км**										10	0.9	2.9
																	71.5	2.1	6.9
																	100	2.3	7.6
																	135	2.7	8.9
																	270	3.8	12.5
																	360	4.4	14.4
																	540	5.5	18.0
																	720	6.4	21.0
																	750	6.5	21.3
																	1000	7.6	24.9
																	1500	9.3	30.5
																	2000	9.3	30.5
																	2250	11.6	38.0
																	3000	13.4	44.0
																	4500	16.4	53.8

Потери мощности отраженного сигнала в диапазоне частот 5-1600 МГц: ≥ 23 дБ
1601-4500 МГц: ≥ 21 дБ
Кабель в упаковке 152 м поставляется только черного, красного или синего цветов.

Номинальная задержка: 4.003 нс/м
100% испытания в режиме качания частоты (ГКЧ). От 5 МГц до 3 ГГц.
Сила растяжения: 209 Н
Имеется также пучковый вариант исполнения кабеля. См. стр. 19.32 и 19.34.

Пенная изоляция типа ПЗВП (HDPE) с накачкой газом • Черная оболочка типа OCHK/МДБГ (FRNC/LSNH)

HDTV/SDI Digital Video 75°C	1505ANH	IEC 332-3C IEC 332-1 IEC 61034-1 IEC 60331-1 IEC 60754-1 IEC 60754-2	1000	305	36.0	15.5	0.81 мм	0.145	3.68	Оплетка типа Duofoil® + 95% луженая медная (TC) оплетка, 12.4 Ω/км***	0.233	5.92	75	83%	16.3	53.5			см. выше
							20 AWG												
							Однопроводочный медный проводник без покрытия (BC)												
							45.2 Ω/км*												
							32.8 Ω/км**												

Потери мощности отраженного сигнала в диапазоне частот 5-1600 МГц: ≥ 23 дБ
1601-4500 МГц: ≥ 21 дБ

Номинальная задержка: 4.003 нс/м
100% испытания в режиме качания частоты (ГКЧ). От 5 МГц до 3 ГГц.
Сила растяжения: 209 Н

* Сопротивление контура постоянному току • ** Сопротивление постоянному току, внутренний проводник • *** Сопротивление постоянному току, внешний проводник • DCR = сопротивление постоянному току • TC = луженая медь • BC = медь без покрытия • BCC = уплотненная медь без покрытия

Уплотненный проводник имеет одновременно импеданс как у одножильных проводников, а сопротивление пережимам как у многожильных проводников.

Об оплетке типа Duofoil® см. в технической информации на стр. 23.13.

BELDEN

Дополнительную информацию можно получить в представительстве Belden в Москве, +7-495-287-13-91, info@belden.ru

Цифровой коаксиальный кабель с малыми потерями для выполнения соединений типа ТВЧ/ПЦИ (HDTV/SDI) 75-Ом коаксиальный кабель



Описание	Номер изделия	Документы NEC/C(UL)CEC, тип UL	Стандартная длина		Масса стандартной единицы изделия		Проводник (многожильный). Диаметр. Номинальное сопротивление постоянному току (DCR)	Номинальный внешний диаметр изоляции		Экранирующие материалы. Номинальное сопротивление постоянному току (DCR)	Номинальный внешний диаметр		Ном. импед. (Ω)	Номинальная скорость распространения	Номинальная емкость		Номинальное ослабление мощности сигнала		
			фут	м	фунт	кг		дюйм	мм		дюйм	мм			пФ/фут	пФ/м	МГц	дБ/100 фут	дБ/100 м

18 AWG • Однопроводочный медный проводник без покрытия, 1.0 мм • Оплетка типа Duofoil® • 95% луженая медная оплетка

Пенная изоляция типа ПЗВП (HDPE) с накачкой газом • Изоляция типа FER (цвет: коричневый, красный, оранжевый, желтый, зеленый, фиолетовый, серый, белый, черный и синий)

HDTV/SDI	1694A	NEC:	500	152	20.5	9.3	1.02 мм	0.180	4.57	Оплетка типа Duofoil®	0.275	6.99	75	82%	16.2	53.1	1	0.2	0.8
Digital Video		CMR	1000	305	45.0	20.4	18 AWG			+ 95%							3.6	0.5	1.5
70°C		CEC:	4500	1372	202.5	91.9	Однопроводочный медный проводник без покрытия (BC)			луженая (ТС) оплетка, 9.2 Ω/км***							10	0.7	2.4
		CMG FT4					30.2 Ω/км*										71.5	1.6	5.2
							21.0 Ω/км**										135	2.1	6.9
																	270	3.0	9.7
																	360	3.4	11.3
																	540	4.3	13.9
																	720	4.9	16.1
																	750	5.0	16.4
																	1000	5.9	19.3
																	1500	7.3	24.0
																	2250	9.1	30.0
																	3000	10.7	35.0
																	4500	13.3	43.6



1.0/4.6
Тип RG-6/U

Потери мощности отраженного сигнала в диапазоне частот
Кабель длиной 152 метров поставляется только черного цвета.

5-1600 МГц: ≥ 23 дБ
1601-4500 МГц: ≥ 21 дБ

Номинальная задержка: 4.068 нс/м
100% испытания в режиме качания частоты (ГКЧ). От 5 МГц до 4.5 ГГц.
Сила растяжения: 306 Н
Также имеются связанные варианты исполнения кабелей, см. стр. 19.32.

Пенная изоляция типа ПЗВП (HDPE) с накачкой газом • Черная оболочка типа ОСНК/МДБГ (FRNC)

HDTV/SDI	1694ANH	IEC 332-3C	328	100	15.4	6.4	1.02 мм	0.180	4.57	Оплетка типа Duofoil®	0.275	6.99	75	82%	16.2	53.1	см. выше		
Digital Video		IEC 332-1	1000	305	46.2	19.6	18 AWG			+ 95%									
70°C		IEC 61034-1	1640	500	77.0	32.2	Однопроводочный медный проводник без покрытия (BC)			луженая (ТС) оплетка, 9.2 Ω/км***									
		IEC 60331-11	4500	1372	207.7	88.2	30.2 Ω/км*												
		IEC 60754-1					21.0 Ω/км**												
		IEC 60754-2																	



1.0/4.6
Тип RG-6/U

Потери мощности отраженного сигнала в диапазоне частот
Кабель длиной 305 метров поставляется только черного цвета.

5-1600 МГц: ≥ 23 дБ
1601-4500 МГц: ≥ 21 дБ

Номинальная задержка: 4.068 нс/м
100% испытания в режиме качания частоты (ГКЧ). От 5 МГц до 4.5 ГГц.
Сила растяжения: 306 Н

19 AWG • Витой (7x27) медный проводник без покрытия, 1.0 мм • 99% двойная луженая медная оплетка

Пенная изоляция типа ПЗВП (HDPE) с накачкой газом • ПВХ-оболочка (цвет: черный, красный, зеленый, синий, белый, оранжевый, желтый и фиолетовый)

HDTV/SDI	1694F	NEC:	1000	305	54.0	24.5	1.016 мм	0.225	5.72	Двойная оплетка	0.276	7.01	75	81%	16.2	53.1	1	0.2	0.8
Digital Video		CMR					19 AWG			+ 99%							3.6	0.5	1.5
75°C		CEC:					(7x27) BC			медная луженая (ТС) оплетка, 5.5 Ω/км***							10	0.7	2.4
300 В (средне-неквдратичное значение)		CMG					33.3 Ω/км*										71.5	2.0	6.5
							27.8 Ω/км**										270	4.0	13.1
																	360	4.7	15.4
																	540	5.9	19.3
																	720	6.9	22.6
																	750	7.0	22.9
																	1000	8.2	26.9
																	1500	10.4	34.1
																	2250	13.2	43.3
																	3000	15.6	51.1
																	4500	19.8	64.9



1.0/4.6
Тип RG-6/U

Потери мощности отраженного сигнала в диапазоне частот

5-850 МГц: ≥ 20 дБ
850-4500 МГц: ≥ 15 дБ

Номинальная задержка сигнала: 4.101 нс/м
100% испытания в режиме качания частоты (ГКЧ). От 5 МГц до 4.5 ГГц.
Сила растяжения: 364 Н

* Сопротивление контура постоянному току • ** Сопротивление постоянному току, внутренний проводник • *** Сопротивление постоянному току, внешний проводник • DCR = сопротивление постоянному току • ТС = луженая медь • BC = медь без покрытия

Об оплетке типа Duofoil® см. в технической информации на стр. 23.13.

Цифровой коаксиальный кабель с малыми потерями для выполнения соединений типа ТВЧ/ПЦИ (HDTV/SDI) 75-Ом коаксиальный кабель



Описание	Номер изделия	Документы NEC/C(UL) SEC, тип UL	Стандартная длина		Масса стандартной единицы изделия		Проводник (многожильный). Диаметр. Номинальное сопротивление постоянному току (DCR)	Номинальный внешний диаметр изоляции		Экранирующие материалы. Номинальное сопротивление постоянному току (DCR)	Номинальный внешний диаметр		Ном. импед. (Ω)	Номинальная скорость распространения	Номинальная емкость		Номинальное ослабление мощности сигнала		
			фут	м	фунт	кг		дюйм	мм		дюйм	мм			пФ/фут	пФ/м	МГц	дБ/100 фут	дБ/100 м

14 AWG • Однопроводочный медный проводник без покрытия, 1.6 мм • Экран типа Duofoil® • 95% луженая медная оплетка

Пенная изоляция типа ПЗВП (HDPE) с накачкой газом • Изоляция типа FEP (цвет: коричневый, красный, оранжевый, желтый, зеленый, фиолетовый, серый, белый, черный и синий)

HDTV/SDI	7731A	NEC:	500	152	46.5	21.1	1.63 мм	0.280	7.11	Оплетка типа Duofoil®	0.400	10.16	75	85%	16.0	52.5	1	0.2	0.5
Digital Video		CMR	1000	305	95.0	43.1	14 AWG			+ 95% луженая (ТС) медная оплетка, 4.9 Ω/км***							10	0.5	1.5
75°C		CEC:	4000	1219	388.0	176.0	Однопроводочный медный проводник без покрытия (BC) 13.1 Ω/км* 8.2 Ω/км**										71.5	1.1	3.6
		CMG FT4															135	1.5	4.8
																	270	2.1	6.9
																	360	2.5	8.0
																	540	3.1	10.0
																	720	3.6	11.7
																	750	3.7	12.0
																	1000	4.3	14.1
																	1500	5.5	18.0
																	2250	6.9	22.6
																	3000	8.2	26.9
																	4500	10.4	34.1

Потери мощности отраженного сигнала в диапазоне частот 5-1600 МГц: ≥ 23 дБ
1601-4500 МГц: ≥ 21 дБ
Кабель длиной 152 метров поставляется только черного цвета.

Номинальная задержка сигнала: 3.97 нс/м
100% испытания в режиме качания частоты (ГКЧ). От 5 МГц до 3 ГГц.

Сила растяжения: 644 Н

Пенная изоляция типа ПЗВП (HDPE) с накачкой газом • Черная оболочка типа ОСНК/МДБГ (FRNC)

HDTV/SDI	7731ANH	IEC 332-3C	1000	305	100.0	40.4	1.63 мм	0.280	7.11	Оплетка типа Duofoil® Braid	0.400	10.16	75	85%	16.0	52.5	см. выше		
Digital Video		IEC 332-1	1640	500	164.0	66.3	14 AWG			+ 95% луженая (ТС) медная оплетка, 4.9 Ω/км***									
70°C		IEC 61034-1	3280	1000	328.0	132.5	Однопроводочный медный проводник без покрытия (BC) 13.1 Ω/км* 8.2 Ω/км**												
		IEC 60331-11	4000	1219	400.0	161.5													
		IEC 60754-1																	
		IEC 60754-2																	

Потери мощности отраженного сигнала в диапазоне частот 5-1600 МГц: ≥ 23 дБ
1601-4500 МГц: ≥ 21 дБ

Номинальная задержка сигнала: 3.97 нс/м
100% испытания в режиме качания частоты (ГКЧ). От 5 МГц до 3 ГГц.

Сила растяжения: 644 Н

* Сопротивление контура постоянному току • ** Сопротивление постоянному току, внутренний проводник • *** Сопротивление постоянному току, внешний проводник • DCR = сопротивление постоянному току • ТС = луженая медь • BC = медь без покрытия

Об оплетке типа Duofoil® см. в технической информации на стр. 23.13.

Цифровой коаксиальный кабель для выполнения соединений типа ТВЧ/ПЦИ (HDTV/SDI)

Компонентные многожильные видеокабели типа RGB

Кабельные жгуты типа VideoFlex®



Описание	Номер изделия	Документы NEC/C(UL)CEC, тип UL	Стандартная длина		Масса стандартной единицы изделия		Проводник (многожильный). Диаметр. Номинальное сопротивление постоянному току (DCR)	Номинальный внешний диаметр изоляции		Экранирующие материалы. Номинальное сопротивление постоянному току (DCR)	Номинальный внешний диаметр		Ном. импед. (Ω)	Номинальная скорость распространения	Номинальная емкость		Номинальное ослабление мощности сигнала		
			фут	м	фунт	кг		дюйм	мм		дюйм	мм			пФ/фут	пФ/м	МГц	дБ/100 фут	дБ/100 м

25 AWG • Однопроволочный луженый медный проводник, 0,5 мм • Оплетка типа Duoobond® • 95% луженая оплетка (коаксиальный кабель)

Изоляция типа FPFA • Матовая черная ПВХ-оболочка																	
HDTV/SDI Digital Video 60°C	NEC: CMR CEC: CMG	0,46 мм 25 AWG	0,074	1,88	Оплетка типа Duofoil® + 95% медная луженая (ТС) оплетка, 17,7 Ω/км***	0,114	2,90	75	80%	17,0	55,8	1	0,5	1,7			
		Однопроволочный медный луженый проводник (ТС)										5	1,2	3,8			
Миниатюрный 0,5/1,9		129,2 Ω/км*										100	4,9	16,1			
		111,5 Ω/км**										200	6,7	22,0			
												400	9,5	31,2			
												750	13,4	44,0			
												900	15,0	49,2			
												1000	15,8	51,8			
												3000	31,2	102,4			
Номинальная задержка: 4,068 нс/м • Цветовой код: см. схему 1															Сила растяжения:		
1277R	3 Коаксиальный кабель	† 500 † 1000	152 305	25,5 48,0	11,6 21,8			0,320	8,13								400 N
1278R	4 Коаксиальный кабель	250 † 500 † 1000	76 152 305	21,8 31,5 60,0	9,9 14,3 27,2			0,351	8,92								489 N
1279R	5 Коаксиальный кабель	† 500 † 1000	152 305	40,5 80,0	18,4 36,3			0,403	10,24								578 N
1280R	6 Коаксиальный кабель	† 500 † 1000	152 305	44,0 87,0	20,0 39,5			0,423	10,74								601 N

23 AWG • Однопроволочный луженый медный проводник, 0,6 мм • Оплетка типа Duofoil® • 95% луженая медная оплетка (коаксиальный кабель)

Пенная изоляция типа ПЭВП (HDPE) с накачкой газом • Матовая черная ПВХ-оболочка																	
HDTV/SDI Digital Video 75°C	NEC: CMR CEC: CMG FT4	0,58 мм 23 AWG	0,100	2,55	Оплетка типа Duofoil® + 95% медная луженая (ТС) оплетка, 24,9 Ω/км***	0,159	4,03	75	83%	16,5	54,1	1	0,4	1,3			
		Однопроволочный медный луженый проводник (ТС)										3,6	0,8	2,6			
1855A в комплекте 0,6/2,6		90,8 Ω/км*										10	1,2	3,9			
		65,9 Ω/км**										270	5,4	17,7			
												360	6,2	20,3			
												750	9,5	31,2			
												1000	10,5	34,4			
												2500	16,9	55,4			
												3000	18,5	60,7			
Номинальная задержка: 4,068 нс/м • Испытан в режиме качания частоты (ГКЧ). От 5 МГц до 3 ГГц. • Цветовой код: см. схему 2															Сила растяжения:		
7787A	3 Коаксиальный кабель	500 1000	152 305	47,5 94,0	21,5 42,6			0,432	10,97								480 N
7788A	4 Коаксиальный кабель	1000	305	110,0	49,9			0,481	12,22								640 N
7789A	5 Коаксиальный кабель	500 1000	152 305	73,0 142,0	33,1 64,4			0,539	13,69								801 N
7790A	6 Коаксиальный кабель	500 1000	152 305	88,5 176,0	40,1 79,8			0,597	15,16								961 N
7791A	10 Коаксиальный кабель	500 1000	152 305	155,5 304,0	70,5 137,9			0,796	20,22								1601 N
7792A	12 Коаксиальный кабель	500 1000	152 305	178,5 367,0	81,0 166,5			0,825	20,96								1922 N

* Сопротивление контура постоянному току • ** Сопротивление постоянному току, внутренний проводник • *** Сопротивление постоянному току, внешний проводник • ТС = луженая медь • FPFA = Пенный перфтораллоксид • ПЭВП = полиэтилен высокой плотности • DCR = сопротивление постоянному току • † В катушках поставляется цельный кабель, но его длина может отличаться от указанного значения в пределах ±10%. • Об оплетке типа Duoobond® см. в технической информации на стр. 23.13.

Цветовые коды (Таблица 1)

Проводник	Цвет	Проводник	Цвет	Проводник	Цвет
1	Красный	3	Синий	5	Черный
2	Зеленый	4	Желтый	6	Белый

Цветовые коды (Таблица 2)

Проводник	Цвет	Проводник	Цвет	Проводник	Цвет	Проводник	Цвет	Проводник	Цвет
1	Красный	3	Синий	5	Желтый	7	Оранжевый	9	Пурпурный
2	Зеленый	4	Белый	6	Коричневое	8	Серый	10	Черный
								11	Розовый
								12	Желто-коричневый

Цифровой коаксиальный кабель для выполнения соединений типа ТВЧ/ПЦИ (HDTV/SDI)

Компонентные многожильные видеокабели типа RGB

Серия Vanana Peel®, без оболочки, жгуты



Описание	Номер изделия	Документы NEC/C(UL)CEC, тип UL	Стандартная длина		Масса стандартной единицы изделия		Проводник (многожильный). Диаметр. Номинальное сопротивление постоянному току (DCR)	Номинальный внешний диаметр изоляции		Экранирующие материалы. Номинальное сопротивление постоянному току (DCR)	Номинальный внешний диаметр		Ном. импед. (Ω)	Номинальная скорость распространения	Номинальная емкость		Номинальное ослабление мощности сигнала		
			фут	м	фунт	кг		дюйм	мм		дюйм	мм			пФ/фут	пФ/м	МГц	дБ/100 фут	дБ/100 м

25 AWG • Однопроводочный луженый медный проводник, 0,5 мм • **Оплетка типа Duobond®** • 95% луженная внутриблокированная оплетка (коаксиальный кабель) • **Серия Vanana Peel®, без оболочки**, связь с центральным сердечником

Пенная изоляция типа ПЭВП (HDPE) • ПВХ оболочки в цвете																		
<p>HDTV/SDI Digital Video 75°C</p>	NEC:	0.46 мм	0.074	1.88	Оплетка типа Duobond®	0.114	2.90	75	80%	17.0	55.8	5	1.2	3.8				
	CMR	25 AWG			95% медная луженая (TC) оплетка, 17.7 Ω/км***							50	3.7	12.1				
	CEC:	Однопроводочный медный луженый проводник (TC)											100	4.9	16.1			
	CMG	129.2 Ω/км**											200	6.7	22.0			
		111.5 Ω/км**											400	9.5	31.2			
													750	13.4	44.0			
												900	15.0	49.2				
												1000	15.8	51.8				
Миниатюрный 0.5/1.9																	Сила растяжения:	
1281S3	3 Коаксиальный кабель	† 500 † 1000	152 305	17.0 31.0	7.7 14.1		0.246	6.25									400 N	
1281S4	4 Коаксиальный кабель	† 500 † 1000	152 305	23.5 44.0	10.7 20.0		0.275	6.99									489 N	
1281S5	5 Коаксиальный кабель	† 250 † 500 † 1000	76 152 305	16.0 28.5 55.0	7.3 12.9 24.9		0.308	7.82									578 N	
1281S6	6 Коаксиальный кабель	† 500 † 1000	152 305	33.5 68.0	15.2 30.8		0.342	8.69									601 N	
100% испытания в режиме качания частоты (ГКЧ). От 5 МГц до 850 МГц. Заявлен на патент.										Номинальная задержка: 4.068 нс/м Цветовой код: см. схему 1								

23 AWG • Однопроводочный медный проводник без покрытия, 0,6 мм • **Оплетка типа Duofoil®** • 95% медная луженая (TC) оплетка (коаксиальный кабель) • **Серия Vanana Peel®, без оболочки**, связь с центральным сердечником

Пенная изоляция типа ПЭВП (HDPE) с накачкой газом • ПВХ-оболочка																		
<p>HDTV/SDI Digital Video 75°C</p>	NEC:	0.58 мм	0.102	2.59	Оплетка типа Duofoil®	0.159	4.04	75	82%	16.3	53.5	1	0.4	1.3				
	CMR	23 AWG			+ 95% медная луженая (TC) оплетка, 24.9 Ω/км***							3.6	0.8	2.6				
	CEC:	Однопроводочный медный проводник без покрытия (BC)											10	1.2	3.9			
	CMG	90.8 Ω/км*											360	6.2	20.3			
		65.9 Ω/км**											750	9.6	31.5			
													1000	10.5	34.4			
												2000	15.1	49.5				
												2250	16.0	52.5				
												3000	18.5	60.7				
												4500	22.8	74.8				
1855A в комплекте 0.6/2.6																	Сила растяжения:	
1855S3	3 Коаксиальный кабель	500 1000	152 305	29.5 57.1	13.4 25.9		0.343	8.71									480 N	
1855S5	5 Коаксиальный кабель	500 1000	152 305	51.5 102.1	23.4 46.3		0.429	10.90									800 N	
1855S6	6 Коаксиальный кабель	500 1000	152 305	64.1 121.1	29.1 54.9		0.477	12.12									960 N	
Потери мощности отраженного сигнала в диапазоне частот		5-625 МГц: ≥ 20 дБ 625-675 МГц: ≥ 15 дБ 675-850 МГц: ≥ 20 дБ 850-4500 МГц: ≥ 15 дБ																
Номинальная задержка: 4.068 нс/м 100% испытания в режиме качания частоты (ГКЧ). От 5 МГц до 5 ГГц. Кабель длиной 152 метров поставляется только черного цвета. Цветовой код: см. схему 2																		

* Сопротивление контура постоянному току • ** Сопротивление постоянному току, внутренний проводник • *** Сопротивление постоянному току, внешний проводник • DCR = сопротивление постоянному току • TC = луженая медь • BC = медь без покрытия

† В катушках поставляется цельный кабель, но его длина может отличаться от указанного значения в пределах ±10%. • Об оплетках типов Duofoil® и Duobond® см. в технической информации на стр. 23.13.

Цветовые коды (Таблица 1)

Проводник	Цвет	Проводник	Цвет	Проводник	Цвет
1	Красный	3	Синий	5	Черный
2	Зеленый	4	Желтый	6	Белый

Цветовые коды (Таблица 2)

Проводник	Цвет	Проводник	Цвет	Проводник	Цвет
1	Красный	3	Синий	5	Желтый
2	Зеленый	4	Белый	6	Коричневое

Цифровой коаксиальный кабель для выполнения соединений типа ТВЧ/ПЦИ (HDTV/SDI)

Компонентные многожильные видеокابели типа RGB

Серия Banana Peel®, без оболочки, комплекты



Описание	Номер изделия	Документы NEC/C(UL)CEC, тип UL	Стандартная длина		Масса стандартной единицы изделия		Проводник (многожильный). Диаметр. Номинальное сопротивление постоянному току (DCR)	Номинальный внешний диаметр изоляции		Экранирующие материалы. Номинальное сопротивление постоянному току (DCR)	Номинальный внешний диаметр		Ном. импед. (Ω)	Номинальная емкость		Номинальное ослабление мощности сигнала		
			фут	м	фунт	кг		дюйм	мм		дюйм	мм		пФ/фут	пФ/м	МГц	дБ/100 фут	дБ/100 м

20 AWG • Однопроводочный медный проводник без покрытия, 0.8 мм • **Оплетка типа Duofoil®** • 95% медная луженая (TC) оплетка (коаксиальный кабель) • **Серия Banana Peel®, без оболочки**, связь с центральным сердечником

Пенная изоляция типа ПЭВП (HDPE) • Отдельные цветные ПВХ-оболочки

HDTV/SDI Digital Video 75°C	NEC: CMR CEC: CMG	0.81 мм 20 AWG Однопроводочный медный проводник без покрытия (BC) 45.2 Ω/км* 32.8 Ω/км**	0.145	3.68	Оплетка типа Duofoil® + 95% медная луженая (TC) оплетка, 12.4 Ω/км***	0.235	5.97	75	83%	16.2	53.1	1	0.3	0.9
												3.6	0.6	1.9
												10	0.9	2.9
												71.5	2.1	6.8
												135	2.7	8.8
												270	3.8	12.4
												360	4.4	14.4
												540	5.5	18.0
												720	6.4	20.9
												750	6.5	21.3
												1000	7.6	24.9
												1500	9.4	30.8
												2500	12.4	40.6
												3000	13.8	45.2
												4500	16.5	54.2



1505A в комплекте
0.8/3.7
Тип RG-59/U

Сила растяжения:

1505S3	3 Коаксиальный кабель	500 1000	152 305	55.5 104.0	25.2 47.2	0.502	12.75	960 N
1505S5	5 Коаксиальный кабель	500 1000	152 305	95.0 185.0	43.1 83.9	0.629	15.98	1601 N
1505S6	6 Коаксиальный кабель	500 1000	152 305	117.6 250.3	53.3 113.5	0.790	20.07	1921 N
Потери мощности отраженного сигнала в диапазоне частот		5-475 МГц: ≥ 20 дБ 475-525 МГц: ≥ 15 дБ 525-850 МГц: ≥ 20 дБ 850-4500 МГц: ≥ 15 дБ		Номинальная задержка: 4.003 нс/м 100% испытания в режиме качания частоты (ГКЧ). От 5 МГц до 4.5 ГГц. Заявлен на патент. Цветовой код: см. схему ниже				

* Сопротивление контура постоянному току • ** Сопротивление постоянному току, внутренний проводник • *** Сопротивление постоянному току, внешний проводник • DCR = сопротивление постоянному току • TC = луженая медь • BC = медь без покрытия

Об оплетке типа Duofoil® см. в технической информации на стр. 23.13.

Цветовой код

Проводник	Цвет	Проводник	Цвет
1	Красный	4	Белый
2	Зеленый	5	Желтый
3	Синий	6	Коричневое

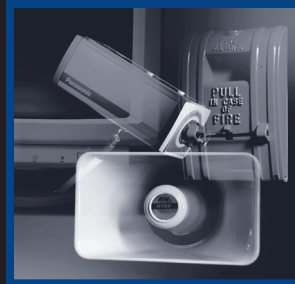

Оглавление

Звуковые, охранные и сигнализационные кабели серии New Generation®	Стр.
Введение	20.2 – 20.2
Инструкция по выбору кабелей серии New Generation®	20.3 – 20.9
Многопроволочные кабели для охранных систем	20.10
Кабели для бытового применения, систем освещения промышленных помещений и учреждений	20.10
Кабели для охранных систем и систем сигнализации	20.11 – 20.33
Неэкранированные кабели для систем коммерческого назначения	20.11 – 20.17
Экранированные кабели для систем коммерческого назначения	20.18 – 20.27
Водозащищённые, экранированные и неэкранированные кабели для использования в подземных каналах	20.28
Неэкранированные кабели для систем коммерческого назначения, типа «витая пара»	20.29
Экранированные кабели для систем коммерческого назначения, типа «витая пара»	20.30 – 20.31
Для систем коммерческого назначения, с отдельным экранированием каждой витой пары	20.32
Кабели для коммерческих сетей, с индивидуальным экранированием каждой витой пары и дренажным проводом	20.33
Коаксиальные кабели для охранных систем	20.34 – 20.38
Кабели для систем наблюдения и кабельного телевидения (CCTV)	20.34
Кабели для систем наблюдения и кабельного телевидения (CCTV), экранированные или устойчивые к затоплению для использования в подземных каналах.	20.35 – 20.36
Водозащищённые кабели, экранированные и неэкранированные, для использования в подземных каналах.	20.37
Кабели для систем кабельного телевидения (CATV) и телевизионных систем с главной антенной (MATV), для коммерческих систем типа «Schlage»	20.38
Композитные кабели для охранных систем	20.39 – 20.45
CCTV и аудио- или систем управления панорамированием (Pan) и наклоном видеокамеры (Tilt) для CCTV	20.39 – 20.40
Кабель для подачи напряжения питания – управления углом наклона – масштабирования изображения видеокамер (CCTV PTZ)	20.41
Кабель для фиксированных систем (CCTV) и панорамирования – изменения наклона – масштабирования видеокамер (PTZ)	20.42
Кабели для систем видеоконтроля	20.43
Композитные кабели без оболочки, кабель типа Banana Peel® для подачи напряжения питания – управления углом наклона видеокамерой – масштабирования изображения (PTZ)	20.44
Композитные кабели без оболочки для контроля доступа, серия Banana Peel®	20.45
Кабели для систем пожарной сигнализации	20.46 – 20.55
Неэкранированные кабели для сетей коммерческого назначения, с ограниченной мощностью	20.46 – 20.49
Экранированные кабели для сетей коммерческого назначения, с ограниченной мощностью передаваемых сигналов	20.50 – 20.51
Неэкранированные и экранированные кабели для сетей коммерческого назначения, адресных систем, с ограниченной мощностью и средней величиной емкости	20.52 – 20.53
Неэкранированные и экранированные кабели для систем без ограничения мощности сигнала NPLS	20.54 – 20.55
Огнестойкие кабели и кабели для систем пожарной сигнализации	20.56
Экранированные кабели для сетей коммерческого назначения, с ограниченной мощностью передаваемых сигналов	20.56

Примечание: для отделения десятичных разрядов чисел во всех языковых версиях каталога Belden EMEA Master Catalog используется точка.

Пожалуйста, ознакомьтесь с «Правилами использования каталога» на стр. 23.22.

Введение



Изменяя будущее

Потребности рынка требуют постоянного расширения предельных возможностей кабельных технологий. Нигде нет более высоких требований к обеспечению безупречного качества, чем при реализации новейших технологий, предназначенных для использования в системах обеспечения безопасности и в системах сигнализации, а также в аудио-/видео системах. Вот почему жизненно важное значение имеют возможность широкого выбора продукции, а также знания, опыт и непревзойденное качество продукции.

В семейство кабелей серии New Generation® от компании Belden входят низковольтные электрические кабели. Это одна из самых широких, современных и экономически эффективных кабельных групп при выборе надежных многожильных и коаксиальных кабельных продуктов на кабельной продукции.

Среди новинок – революционные композитные кабели типа Banana Peel® от компании Belden (для обеспечения контроля доступа), кабели серии Banana Peel® для камер видеонаблюдения (напряжения, изменение угла обзора, масштабирование), для упрощения процесса монтажа.

Основные области применения

- Системы безопасности
- Системы внутренней связи и РА (оповещения)
- Звуковые/аудиосистемы
- Кабели для систем управления при условии ограниченной мощности
- Телефоны на основе одной линии
- Адресные противопожарные системы
- Цепи передачи данных
- Системы мониторинга/обнаружения
- Цепи управления
- Пусковые цепи
- Цепи предупреждения

Особенности

• Композитные кабели серии Banana Peel®

Кабельная технология типа Banana Peel® (патентуемая) от компании Belden позволяет выполнять крепление отдельных кабелей к центральному разделителю или к подложке. При этом отдельные кабели можно легко отделять от разделителя, что исключает необходимость применения кабелей с наружной оболочкой. Технология типа Banana Peel® применяется в кабелях для обеспечения контроля доступа и в кабелях для прецизионных видео системах.

Преимущества:

- Уменьшение времени на выполнение установки и монтажа кабелей
- Меньший внешний диаметр кабеля
- Выполнение установки и монтажа кабелей более простое и надежное по сравнению с выполнением этих операций для отдельных кабелей других типов – требуется меньше времени для установки кабеля, его протягивания и оснащения разъемами.
- Более быстрая идентификация отдельных проводников

• Кабели типа Banana Peel® для обеспечения контроля доступа

Композитные кабели серии Banana Peel® от компании Belden, предназначенные для обеспечения контроля доступа, позволяют экономически эффективно осуществлять подключение таких устройств контроля доступа как считыватели карточек, сканеры сетчатки и сканеры отпечатков пальцев. Где бы ни происходила установка – в коммерческом здании, больнице, здании школы или университета, или же в каком-нибудь правительственном учреждении, кабели контроля доступа серии Banana Peel® позволяют обеспечить новый уровень упрощения выполнения установки кабеля и удобства выполнения работ на рабочем месте.

Преимущества:

- Удешевление проекта
- Простота и удобство выполнения установки и монтажа кабелей
- Высокая надёжность

• Кабели серии Banana Peel® для обеспечения подачи напряжения питания, управления угла наклона видеокамеры и масштабирования изображения видеокамеры в системах кабельного ТВ (CCTV)

В настоящее время большое число общественных и частных зданий и помещений, например офисы, больницы, аэропорты, парки развлечений, магазины розничной торговли, образовательные учреждения, казино, спортивные стадионы, тюрьмы и другие места, оснащаются системами для наблюдения за сотрудниками и посетителями. Назначение таких систем очевидно – обеспечить защиту людей, защитить оборудование и имущество.

Все чаще и чаще используются камеры CCTV с функциями поворота камеры и возможности выполнения увеличения отдельных участков изображения. Кабели серии Banana Peel® для подачи напряжения питания на видеокамеры, а также ее наклона и масштабирования изображения (PTZ) обеспечивают более эффективную установку и эксплуатацию камеры путем объединения в одном композитном кабеле всех проводов для передачи видеосигналов, напряжения питания и сигналов управления.

Преимущества:

- высокий уровень безопасности;
- высокое качество постоянного наблюдения;
- обеспечение безопасности людей;
- защита помещений и имущества.

• Огнестойкие кабели серии New Generation®

При возникновении пожара времени на размышление нет. Счет времени идет на секунды. Важное значение имеет сохранение работоспособности систем обнаружения пожара, оповещения о возникновении пожара и систем сигнализации о пожаре даже в самых экстремальных условиях возникновения пожара, задымления и повышения температуры. Нет ничего более важного, чем обеспечения проведения безопасной эвакуации персонала, а система сигнализации о возникновении пожара не должна отказать в функционировании.

Кабели серии New Generation® от компании Belden специально разработаны для использования их в условиях возникновения серьезных пожаров. Для таких условий необходимы низкодымные, безалогенные огнестойкие кабели. В рассматриваемый ряд кабелей входят кабели, удовлетворяющие требованиям документа IEC 331, предъявляемых к огнестойким кабелям.

Эти кабели идеально подходят для систем обнаружения пожара, аварийного освещения, видеонаблюдения и систем громкоговорящей связи.

Преимущества:

- обеспечение обнаружения пожара и предупреждение о его возникновении;
- надежные линии связи пожарной сигнализации;
- продолжительное функционирование в условиях возникновения серьезных пожаров.

Доступность

Большой ассортимент кабелей имеется на складах дистрибьюторов. Если Вам требуется кабель для его нового или нестандартного применения, или в данном каталоге не нашлось кабеля серии New Generation®, удовлетворяющего Вашим техническим требованиям, ознакомьтесь нашим Американским каталогом или же свяжитесь со службой поддержки по тел. +31-77-3875-414 или по электронной почте по адресу techsupport.verlo@belden.com. Представительство в Москве: +7 495 660 90 03 Электронная почта: info@belden.ru

Соответствующая литература

Бюллетени выпускаемой продукции

- NP193: Упаковка типа Belcoil
 NP199: Композитные кабели, без оболочки, кабели серии Banana Peel® для обеспечения контроля доступа
 NP206: Композитные кабели типа UTP для применения с камерами CCTV
 NP216: Композитные кабели серии Banana Peel® PTZ для применения с камерами CCTV – обеспечения подачи напряжения питания, управления наклоном видеокамеры и масштабирования изображения

Указания по выбору кабелей

Многожильные кабели серии New Generation®
и кабели типа «витая пара» (продолжение)



Число проводников	Число пар	Многопроводочный мм	Однопроводочный мм	Дренажный провод	Неэкранированный		Общая фольга		Отдельная фольга		
					Номер изделия	Страница	Номер изделия	Страница	Номер изделия	Страница	
24 AWG, 0.22 мм²		0.60	0.50	<i>(продолжение)</i>							
8	4		•		1500A	20.42					
	4		•		1583E	20.42					
	отсутств.	7x0.193					SEC0011	20.18			
	4	7x0.193					SEC0030	20.19			
	3/1	7x0.193					SEC0039	20.19			
	3/1	7x0.193					SEC0044	20.19			
10	отсутств.	7x0.193					SEC0012	20.18			
	5	7x0.193					SEC0031	20.19			
	4/1	7x0.193					SEC0040	20.19			
	4/1	7x0.193					SEC0045	20.19			
12	отсутств.	7x0.193					SEC0013	20.18			
	6	7x0.193					SEC0032	20.19			
	5/1	7x0.193					SEC0041	20.19			
	5/1	7x0.193					SEC0046	20.19			
14	7	7x0.193				SEC0033	20.19				
16	отсутств.	7x0.193					SEC0014	20.18			
	8	7x0.193					SEC0034	20.19			
20	10	7x0.193					SEC0035	20.19			
22	11	7x0.193					SEC0036	20.19			
2/2	отсутств.	7x0.193					SEC0015	20.18			
	отсутств.	7x0.193					SEC0021	20.18			
4/2	отсутств.	7x0.193					SEC0016	20.18			
	отсутств.	7x0.193					SEC0022	20.18			
6/2	отсутств.	7x0.193					SEC0017	20.18			
	отсутств.	7x0.193					SEC0023	20.18			
8/2	отсутств.	7x0.193					SEC0018	20.18			
	отсутств.	7x0.193					SEC0024	20.18			
10/2	отсутств.	7x0.193					SEC0019	20.18			
	отсутств.	7x0.193					SEC0025	20.18			
12/2	отсутств.	7x0.193					SEC0020	20.18			
	отсутств.	7x0.193					SEC0026	20.18			
23 AWG, 0.26 мм²		0.65	0.57								
8	4		•		7881A	20.42					
22 AWG, 0.34 мм²		0.80	0.60								
2	отсутств.	7x30		x			4500FE	20.21			
	отсутств.	7x30			4500UE	20.12					
	отсутств.	7x30					5500F1	20.28			
	отсутств.	7x30		x			5500FE	20.20			
	отсутств.	7x30			5500UE	20.11					
	отсутств.	7x30			5500UG	20.10					
3	отсутств.	7x30		x			4501FE	20.21			
	отсутств.	7x30			4501UE	20.12					
	отсутств.	7x30		x			5501FE	20.20			
	отсутств.	7x30			5501UE	20.11					
	1+1/C	7x30		x					5501GE	20.33	
4	отсутств.	7x30		x			4502FE	20.21			
	отсутств.	7x30			4502UE	20.12					
	отсутств.	7x30		x			5502FE	20.20			
	отсутств.	7x30			5502UE	20.11					
	отсутств.	7x30			5502UG	20.10					
	отсутств.		•	x			5522FL	20.50			
	отсутств.		•	x	5522UL	20.46					

Если кабели изготовлены в соответствии с требованиями европейских стандартов (мм²), то значение сечения AWG приведено приблизительно, и наоборот.

Если ток достигает предельно допустимых значений, следует учитывать условия монтажа и прокладку кабелей выполнять в соответствии с требованиями стандартов.

Указания по выбору кабелей

Многожильные кабели серии New Generation®
и кабели типа «витая пара» (продолжение)



Число про- водников	Число пар	Многопро- волочный мм	Однопро- волочный мм	Дренаж- ный провод	Неэкранированный		Общая фольга		Отдельная фольга		
					Номер изделия	Страница	Номер изделия	Страница	Номер изделия	Страница	
22 AWG, 0.34 мм²		0.80	0.60	<i>(продолжение)</i>							
4	1+2/C	7x30		x					4502GE	20.33	
	1+2/C	7x30		x					5502GE	20.33	
	2	7x30			5541UE	20.29					
	2	7x30		x			4541FE	20.30			
5	2	7x30		x			5541FE	20.30			
	отсутств.	7x30		x			5503FE	20.20			
6	отсутств.	7x30		x				4504FE	20.21		
	отсутств.	7x30			4504UE	20.12					
	отсутств.	7x30		x			5504FE	20.20			
	отсутств.	7x30			5504UE	20.11					
	отсутств.			•	5542UL	20.46					
	1+2/TP	7x30		x					5542GE	20.33	
	3	7x30			5542UE	20.29					
8	3	7x30		x			4542FE	20.30			
	3	7x30		x			5542FE	20.30			
	отсутств.	7x30		x			4506FE	20.21			
	отсутств.	7x30			4506UE	20.12					
	отсутств.	7x30		x			5506FE	20.20			
	отсутств.	7x30			5506UE	20.11					
10	4	7x30			5543UE	20.29					
	4	7x30		x			5543FE	20.30			
	4	7x30		x					5543PE	20.32	
	отсутств.	7x30		x			4508FE	20.21			
12	отсутств.	7x30		x			5508FE	20.20			
	отсутств.	7x30			5508UE	20.11					
	отсутств.	7x30			4509UE	20.12					
	отсутств.	7x30			5509UE	20.11					
18	6	7x30		x			4545FE	20.30			
	6	7x30		x			5545FE	20.30			
20 AWG, 0.50 мм²	0.90	0.80									
2	9	7x30			5547UE	20.29					
	отсутств.	7x28		x			4400FE	20.22			
	отсутств.	7x28			4400UE	20.13					
	отсутств.	7x28					5400F1	20.28			
	отсутств.	7x28		x			5400FE	20.22			
3	отсутств.	7x28			5400UE	20.13					
	отсутств.	7x28		x			4401FE	20.22			
	1+1/C	7x28		x					5401GE	20.33	
	отсутств.	7x28		x			5401FE	20.22			
4	отсутств.	7x28			5401UE	20.13					
	отсутств.	7x28			4402UE	20.13					
	отсутств.	7x28		x			4402FE	20.22			
	2	7x28		x			4441FE	20.31			
	отсутств.	7x28		x			5402FE	20.22			
	1+2/C	7x28		x					5402GE	20.33	
5	отсутств.	7x28			5402UE	20.13					
	2	7x28		x			5441FE	20.30			
	отсутств.	7x28		x			4403FE	20.22			
6	отсутств.	7x28		x			5403FE	20.22			
	отсутств.	7x28			5403UE	20.13					
7	3	7x28		x			5442FE	20.30			
	отсутств.	7x28		x			5405FE	20.22			
	отсутств.	7x28			5405UE	20.13					

Если кабели изготовлены в соответствии с требованиями европейских стандартов (мм²), то значение сечения AWG приведено приблизительно, и наоборот.
Если ток достигает предельно допустимых значений, следует учитывать условия монтажа и прокладку кабелей выполнять в соответствии с требованиями стандартов.

Указания по выбору кабелей

Многожильные кабели серии New Generation®
и кабели типа «витая пара» (продолжение)



Число проводников	Число пар	Многопроводочный мм	Однопроводочный мм	Дренажный провод	Неэкранированный		Общая фольга		Отдельная фольга	
					Номер изделия	Страница	Номер изделия	Страница	Номер изделия	Страница
20 AWG, 0.50 мм²		0.90	0.80	<i>(продолжение)</i>						
8	отсутств.	7x28			5406UE	20.13				
9	отсутств.	7x28		x			5407FE	20.22		
	отсутств.	7x28			5407UE	20.13				
10	отсутств.	7x28			5408UE	20.13				
12	отсутств.	7x28			5409UE	20.13				
	6	7x28		x			4445FE	20.31		
	6	7x28		x			5445FE	20.30		
20	отсутств.	7x28			540BUE	20.13				
18 AWG, 0.75 мм²		1.20	1.00							
2	отсутств.	7x26		x			4300FE	20.24		
	отсутств.	7x26			4300UE	20.15				
	отсутств.	7x26					5300F1	20.28		
	отсутств.	7x26		x			5300FE	20.23		
	отсутств.	7x26			5300U1	20.28				
	отсутств.	7x26			5300UE	20.14				
	отсутств.	7x26			5300UG	20.10				
	отсутств.		•				5320FJ	20.52		
	отсутств.		•	x			5320FL	20.50		
	отсутств.		•	x			5320FN	20.54		
	отсутств.		•		5320UJ	20.52				
	отсутств.		•		5320UL	20.46				
	отсутств.		•		5320UN	20.54				
отсутств.	20x0.243						SEC0047	20.25		
3	отсутств.	7x26		x			4301FE	20.24		
	отсутств.	7x26			4301UE	20.15				
	отсутств.	7x26		x			5301FE	20.23		
	отсутств.	7x26			5301UE	20.14				
	отсутств.	20x0.243					SEC0048	20.25		
4	отсутств.	7x26		x			4302FE	20.24		
	отсутств.	7x26			4302UE	20.15				
	отсутств.	7x26		x			5302FE	20.23		
	отсутств.	7x26			5302UE	20.14				
	отсутств.		•	x			4320FL	20.50		
	отсутств.		•	x			4322FL	20.50		
	отсутств.		•		4322UL	20.47				
	отсутств.		•				5322FJ	20.52		
	отсутств.		•	x			5322FL	20.50		
	отсутств.		•	x			5322FN	20.54		
	отсутств.		•		5322UL	20.46				
	отсутств.		•		5322UN	20.54				
	1+2/C	7x26		x					5302GE	20.33
	2	7x26				4341UE	20.29			
	2	7x26				5341UE	20.29			
2	7x26		x				4341FE	20.31		
2	7x26		x				5341FE	20.31		
отсутств.	20x0.243						SEC0049	20.25		
5	отсутств.	7x26		x			4303FE	20.24		
	отсутств.	7x26			4303UE	20.15				
	отсутств.	7x26		x			5303FE	20.23		
	отсутств.	7x26			5303UE	20.14				
отсутств.	20x0.243					SEC0050	20.25			
6	отсутств.	7x26		x			4304FE	20.24		
	отсутств.	7x26			4304UE	20.15				
	отсутств.	7x26		x			5304FE	20.23		
	отсутств.	7x26			5304UE	20.14				
	отсутств.		•		4324UL	20.47				

Если кабели изготовлены в соответствии с требованиями европейских стандартов (мм²), то значение сечения AWG приведено приблизительно, и наоборот.

Если ток достигает предельно допустимых значений, следует учитывать условия монтажа и прокладку кабелей выполнять в соответствии с требованиями стандартов.

Указания по выбору кабелей

Многожильные кабели серии New Generation®
и кабели типа «витая пара» (продолжение)



Число про- водников	Число пар	Многопро- волочный мм	Однопро- волочный мм	Дренаж- ный провод	Неэкранированный		Общая фольга		Отдельная фольга		
					Номер изделия	Страница	Номер изделия	Страница	Номер изделия	Страница	
18 AWG, 0.75 мм²		1.20	1.00	<i>(продолжение)</i>							
6	отсутств.		•		5324UL	20.46					
	3	7x26			5342UE	20.29					
	3	7x26		x			4342FE	20.31			
	3	7x26		x			5342FE	20.31			
7	отсутств.	7x26		x			5305FE	20.23			
	отсутств.	7x26			5305UE	20.14					
8	отсутств.	7x26		x			4306FE	20.24			
	отсутств.	7x26			4306UE	20.15					
	отсутств.	7x26		x			5306FE	20.23			
	отсутств.	7x26			5306UE	20.14					
	отсутств.		•		5326UL	20.46					
	4	7x26			5343UE	20.29					
9	отсутств.	7x26		x			4307FE	20.24			
	отсутств.	7x26		x			5307FE	20.23			
	отсутств.	7x26			5307UE	20.14					
	отсутств.	7x26			4308UE	20.15					
10	отсутств.	7x26			5308UE	20.14					
	отсутств.		•		5328UL	20.46					
12	отсутств.	7x26			4309UE	20.15					
	отсутств.	7x26			5309UE	20.14					
	отсутств.		•		5329UL	20.46					
	6	7x26			5345UE	20.29					
	6	7x26		x			4345FE	20.31			
6	7x26		x			5345FE	20.31				
18	9	7x26			5347UE	20.29					
20	отсутств.	7x26			530BUE	20.14					
17 AWG, 1.00 мм²		1.20	1.00								
2	отсутств.		•	x			4K20FX*	20.56			
3	отсутств.		•	x			4K21FX*	20.56			
4	отсутств.		•	x			4K22FX*	20.56			
16 AWG, 1.50 мм²		1.50	1.30								
2	отсутств.	19x29		x			4200FE	20.26			
	отсутств.	19x29			4200UE	20.16					
	отсутств.		•	x			4220FL	20.50			
	отсутств.		•		4220UL	20.48					
	отсутств.	19x29		x			5200FE	20.26			
	отсутств.	19x29			5200UE	20.15					
	отсутств.		•				5220FJ	20.52			
	отсутств.		•	x			5220FL	20.50			
	отсутств.		•	x			5220FN	20.55			
	отсутств.		•		5220UJ	20.52					
3	отсутств.	19x29			5220UL	20.48					
	отсутств.	19x29			5220UN	20.54					
	отсутств.	19x29		x			4201FE	20.26			
	отсутств.	19x29			4201UE	20.16					
4	отсутств.	19x29		x			5201FE	20.26			
	отсутств.	19x29			5201UE	20.15					
	отсутств.	19x29			4202UE	20.16					
	отсутств.	19x29	•		4222UL	20.48					
4	отсутств.	19x29		x			5202FE	20.26			
	отсутств.	19x29			5202UE	20.15					

* Противопожарный барьер – слюда/стекло, XL полиофелен FROH и ленточный экран типа алюминий/полиэстер • Если кабели изготовлены в соответствии с требованиями европейских стандартов (мм²), то значение сечения AWG приведено приблизительно, и наоборот. Если ток достигает предельно допустимых значений, следует учитывать условия монтажа и прокладку кабелей выполнять в соответствии с требованиями стандартов.

Указания по выбору кабелей

Многожильные кабели серии New Generation®
и кабели типа «витая пара» (продолжение)



Число проводников	Число пар	Многопроводочный мм	Однопроводочный мм	Дренажный провод	Неэкранированный		Общая фольга		Отдельная фольга		
					Номер изделия	Страница	Номер изделия	Страница	Номер изделия	Страница	
16 AWG, 1.50 мм²		1.50	1.30	<i>(продолжение)</i>							
4	отсутств.		•				5222FJ	20.52			
	отсутств.		•	x			5222FL	20.50			
	отсутств.		•	x			5222FN	20.55			
	отсутств.		•		5222UL	20.48					
	отсутств.		•		5222UN	20.54					
7	отсутств.	19x29			5205UE	20.15					
15 AWG, 1.65 мм²			1.40								
2	отсутств.		•	x			4L20FX*	20.56			
3	отсутств.		•	x			4L21FX*	20.56			
4	отсутств.		•	x			4L22FX*	20.56			
7	отсутств.		•	x			4L25FX*	20.56			
14 AWG, 2.50 мм²		1.85	1.60								
2	отсутств.	19x27		x			4100FE	20.27			
	отсутств.	19x27			4100UE	20.16					
	отсутств.		•	x			4120FL	20.51			
	отсутств.		•		4120UL	20.48					
	отсутств.	19x27		x			5100FE	20.27			
	отсутств.	19x27			5100UE	20.16					
	отсутств.		•				5120FJ	20.53			
	отсутств.		•	x			5120FL	20.51			
	отсутств.		•	x			5120FN	20.55			
3	отсутств.	19x27			4101UE	20.16					
	отсутств.	19x27		x			5101FE	20.27			
	отсутств.	19x27			5101UE	20.16					
4	отсутств.	19x27			4102UE	20.16					
	отсутств.		•		4122UL	20.48					
	отсутств.	19x27			5102UE	20.16					
	отсутств.		•	x			5122FL	20.51			
	отсутств.		•	x			5122FN	20.55			
	отсутств.		•		5122UL	20.48					
13 AWG, 2.63 мм²		2.10	1.80								
2	отсутств.		•	x			4N20FX*	20.56			
3	отсутств.		•	x			4N21FX*	20.56			
4	отсутств.		•	x			4N22FX*	20.56			
12 AWG, 4.00 мм²		2.40	2.10								
2	отсутств.	19x25		x			4000FE	20.27			
	отсутств.	19x25			4000UE	20.17					
	отсутств.		•	x			4020FL	20.51			
	отсутств.		•		4020UL	20.49					
	отсутств.	19x25		x			5000FE	20.27			
	отсутств.	19x25			5000UE	20.17					
	отсутств.		•				5020FJ	20.53			
	отсутств.		•	x			5020FL	20.51			
	отсутств.		•	x			5020FN	20.55			
3	отсутств.	19x25			4001UE	20.17					
	отсутств.	19x25			5001UE	20.17					

* Противопожарный барьер – слюда/стекло, XL полиофелин FROH и ленточный экран типа алюминий/полиэстер

Если кабели изготовлены в соответствии с требованиями европейских стандартов (мм²), то значение сечения AWG приведено приблизительно, и наоборот.
Если ток достигает предельно допустимых значений, следует учитывать условия монтажа и прокладку кабелей выполнять в соответствии с требованиями стандартов.

Указания по выбору комбинированных кабелей серии New Generation®



Число проводников	№ по каталогу	Описание		Экранирование	Компонент	Страница
		Проводник/размерность по AWG	мм			

Кабели с комбинированным сечением						
3	SEC0001	2 пров. - 26 AWG 1 пров. - 21 AWG	0.50 0.41	Неэкранированный Алюм. + 72% оплетка из медного негуженого проводника	1 x Передача данных 1 x Коаксиальный кабель	20.40
	SEC0003	2 пров. - 20 AWG 1 пров. - 26 AWG	1.00 0.41	Неэкранированный Алюм. + 72% оплетка из медного негуженого проводника	1 x Передача данных 1 x Коаксиальный кабель	20.40
	439945	1 пара - 18 AWG 1 пров. - 18 AWG	1.22 1.02	Неэкранированный 95% BC оплетка	2 x Передача данных 1 x Коаксиальный кабель	20.39
	449945	1 пара - 18 AWG 1 пров. - 20 AWG	1.22 0.80	Неэкранированный 95% BC оплетка	2 x Передача данных 1 x Коаксиальный кабель	20.39
	539945	1 пара - 18 AWG 1 пров. - 18 AWG	1.22 1.02	Неэкранированный 95% BC оплетка	2 x Передача данных 1 x Коаксиальный кабель	20.39
	549945	1 пара - 18 AWG 1 пров. - 20 AWG	1.22 0.80	Неэкранированный 95% BC оплетка	2 x Передача данных 1 x Коаксиальный кабель	20.39
5	SEC0002	1 пров. - 20 AWG 2 пров. - 16 AWG 2 пров. - 26 AWG	0.81 1.50 0.50	Алюминий + 55% оплетка из луженой меди Неэкранированный Неэкранированный	1 x Коаксиальный кабель 1 x Передача данных 1 x Сигналы управления	20.40
	SEC0004	1 пров. - 26 AWG 2 пров. - 24 AWG 2 пров. - 26 AWG	0.41 0.22 0.50	Алюминий + 72% оплетка из луженой меди Неэкранированный Неэкранированный	1 x Коаксиальный кабель 1 x Передача данных 1 x Сигналы управления	20.40
	500PTZ	1 пров. - 20 AWG 1 пара - 23 AWG 2 пров. - 18 AWG	0.81 0.57 1.22	95% BC оплетка Неэкранированный Неэкранированный	Видеокабели Сигналы управления Питание	20.44
	501PTZ	1 пров. - 20 AWG 1 пара - 22 AWG 2 пров. - 18 AWG	0.81 0.76 1.22	95% BC оплетка Beldfoil® Неэкранированный	Видеокабели Сигналы управления Питание	20.44
	502PTZ	1 пров. - 20 AWG 1 пара - 18 AWG 2 пров. - 18 AWG	0.81 1.24 1.22	95% BC оплетка Beldfoil® Неэкранированный	Видеокабели Сигналы управления Питание	20.44
6	5284UE	2 пары - 23 AWG 2 пров. - 16 AWG	0.60 1.47	Неэкранированный Неэкранированный	1 x Передача данных 2 x Напряжение питания	20.41
	5284US	2 пары - 24 AWG 2 пров. - 16 AWG	0.50 1.47	Неэкранированный Неэкранированный	1 x Передача данных 2 x Напряжение питания	20.41
8	SEC0006	2 пров. - 16 AWG 3 пары - 28 AWG	1.50 0.35	Неэкранированный Неэкранированный	Питание Сигналы управления	20.43
10	5288US	4 пары - 24 AWG 2 пров. - 16 AWG	0.50 1.47	Неэкранированный Неэкранированный	1 x Передача данных 2 x Напряжение питания	20.41
13	SEC0005	1 пров. - 23 AWG 3 пров. - 20 AWG 9 пров. - 22 AWG	0.58 1.00 0.75	55% луженая медная оплетка Неэкранированный Неэкранированный	Коаксиальный кабель Питание Сигналы управления	20.43
	SEC0007	1 пров. - 21 AWG 2 пров. - 22 AWG 6 пров. - 26 AWG 3 пары - 28 AWG	0.75 0.75 0.50 0.35	80% BC оплетка Неэкранированный Неэкранированный Неэкранированный	Коаксиальный кабель Питание Передача данных Сигналы управления	20.43
	558AFS	4 пров. - 18 AWG 3 пары - 22 AWG 2 пров. - 22 AWG 4 пров. - 22 AWG	1.22 0.76 0.76 0.76	Экран типа Beldfoil® Экран типа Beldfoil® Экран типа Beldfoil® Экран типа Beldfoil®	Напряжение питания для замка Считыватель карточек Датчик открывания двери Рех/Запасной	20.45

коакс. = коаксиальный кабель • пров. = проводник (-и) • пара(ы) = кол-во пар

Halar® – это торговая марка компании Solvay Solexis.
Teflon® – торговая марка компании DuPont.

Как интерпретировать номер по каталогу

Может использоваться с изделиями, имеющими номера, начинающиеся с 4 или 5.

Стандартные многопроволочные кабели, кабели типа «витая пара», кабели для систем пожарной сигнализации, комбинированные кабели.

5 3 0 0 U E

Расположение

- 5 = None-Plenum
- 6 = Негорючий класса Plenum
- 4 = LSNH (малодымные безгалогеновые – МДБГ)

Сечение, № по AWG

- E = 8/8.4 мм² (однопроволочный)
- T = 10/5.3 мм² (однопроволочный)
- 0 = 12/3.3 мм² (однопроволочный)/3.6 мм² (витые)
- 1 = 14/2.1 AWG 2.2 мм²
- 2 = 16/1.3 AWG 1.4 мм²
- 3 = 18/0.82 AWG 0.90 мм²
- 4 = 20/0.52 AWG 0.56 мм²
- 5 = 22/0.33 мм²/0.36 мм²
- 6 = 24/0.21 AWG 0.23 мм²
- K = 1.0 мм²
- L = 1.5 мм²
- M = 2.0 мм²
- N = 2.5 мм²

Тип проводника/кабеля

- 0 = Многопроволочный/многожильный
- 2 = Однопроволочный/многожильный
- 4 = Многопроволочный/витая пара
- 6 = Однопроволочный витая пара
- 8 = Композитный кабель

Число проводников

- 0 = 2 проводника
- 1 = 3 проводника или 2 пары
- 2 = 4 проводника или 3 пары
- 3 = 5 проводников или 4 пары
- 4 = 6 проводников
- 5 = 7 проводников или 6 пар
- 6 = 8 проводников
- 7 = 9 проводников или 9 пар
- 8 = 10 проводников или 12 пар
- 9 = 12 проводников
- A = 16 проводников
- B = 20 проовдников

Экранирование

- C = Фольга + 85% оплетки, общая (многожильный, пары)
- F = Общая фольга и дренаж (многожильный или многопарный)
- G = Одна пара, экранированная фольгой, и дренаж (многожильный, парный, комбинированный)
- H = SPOS – экранированные пары и общий экран из алюминиевой фольги
- P = Отдельные экранированные пары с дренажным проводом (многопарный)
- U = Неэкранированный (многожильный, пары)

Применение

- 1 = Водонепроницаемый многожильный кабель
- A = Изоляция типа FEP/Teflon®-оболочка, негорючий кабель
- C = Halar®-оболочка, негорючий кабель
- E = Кабель для систем связи с ограниченной мощностью, высокочастотной
- G = Не для столбов, может быть расплетен
- J = Кабель для передачи сигналов с ограниченной мощностью, пожарозащищенный, средней емкости
- K = Для пожарной сигнализации, Halar®/Famarrest®, средней емкости
- L = Кабель дл передачи сигналов с ограниченной мощностью, пожарозащищенный, высокой емкости
- N = Изоляция типа ПВХ/нейлон соответствует NPLF
- P = Многопроволочный повышенной гибкости, аудиокабель
- Q = Домашняя аудиосистема
- S = С разделителем
- X = Огнестойкие, требования согласно документа IEC 331

Многопроволочные кабели для охранных систем

Кабели для бытового применения, систем освещения промышленных помещений и учреждений



Описание	Номер изделия	Группа UL, документы NEC/C(UL) CEC, тип IEC	Стандартная длина		Масса стандартной единицы		Проводник Диаметр. Номинальное сопротивление постоянному току	Номинальный внешний диаметр по изоляции		Материал экрана. Номинальное сопротивление постоянному току (DCR)	Номинальный внешний диаметр		Цветовой код
			фут	м	фунт	кг		дюйм	мм		дюйм	мм	

22 AWG • Многопроволочный (7x30) проводник из нелужёной меди, 0.8 мм • Нумерованный и с цветовым кодом

Полипропиленовая изоляция • ПВХ-оболочка (цвета: бежевый, коричневый, оранжевый, желтый, зеленый, синий, фиолетовый, серый и естественного цвета)

300V 75°C	NEC: CM CEC: CM FT1	0.76 мм 22 AWG (7x30) BC	0.045	1.14	Неэкранированный
--------------	------------------------------	--------------------------------	-------	------	------------------



5500UG	2 CDR	C-500	C-152	3.5	1.6	0.114	2.90	Черный, красный
		U-500	U-152	5.1	2.3			
		C-1000	C-305	7.1	3.2			
		U-1000	U-305	9.0	4.1			

Кабель в упаковке типа U-305 м поставляется только коричневого, серого или естественного цветов.

5502UG	4 CDR	U-500	U-152	7.5	3.4	0.131	3.33	Черный, красный, белый, зеленый
		U-1000	U-305	14.1	6.4			

Кабель в упаковке типа U-152 м поставляется только серого или белого цветов.

18 AWG • Многопроволочный (7x26) проводник из нелужёной меди, 1.2 мм • Нумерованный и с цветовым кодом •

Проводники могут быть не соединены в кабель

Полипропиленовая изоляция • ПВХ-оболочка (цвета: бежевый, коричневый, оранжевый, желтый, зеленый, синий, фиолетовый, серый и естественного цвета)

300V 75°C	5300UG	NEC: CM CEC: CM FT1	C-500 U-500 U-1000	C-152 U-152 U-305	7.5 8.6 16.1	3.4 3.9 7.3	1.22 мм 18 AWG (7x26) BC	0.063	1.60	Неэкранированный	0.148	3.76	Черный, красный
--------------	---------------	------------------------------	--------------------------	-------------------------	--------------------	-------------------	--------------------------------	-------	------	------------------	-------	------	-----------------



Имеется только серого, черного или естественного цветов.

2 CDR

BC = нелужёная медь • DCR = сопротивление постоянному току

Кабели для охранных систем и систем сигнализации

Неэкранированные кабели для систем коммерческого назначения



Описание	Номер изделия	Группа UL, документы NEC/C(UL) CEC, тип IEC	Стандартная длина		Масса стандартной единицы		Проводник Диаметр. Номинальное сопротивление постоянному току	Номинальный внешний диаметр по изоляции		Материал экрана. Номинальное сопротивление постоянному току (DCR)	Номинальный внешний диаметр		Цветовой код
			фут	м	фунт	кг		дюйм	мм		дюйм	мм	

22 AWG • Многопроволочный (7x30) проводник из нелужёной меди, 0.8 мм • Нумерованный и с цветовым кодом • С разрывной нитью

PВХ-изоляция • Серая PВХ-оболочка

300V
75°C

NEC:
CMR
CEC:
CMF FT4

0.76 мм
22 AWG
(7x30) BC

0.040 1.01

Неэкраниро-
ванный

см. схему ниже



С разрывной нитью

5500UE	2 CDR	C-500	C-152	4.0	1.8	0.128	3.25
		U-500	U-152	5.5	2.5		
		500	152	5.5	2.5		
		C-1000	C-305	7.9	3.6		
		U-1000	U-305	9.9	4.5		
		1000	305	9.0	4.1		
5501UE	3 CDR	U-1000	U-305	13.0	5.9	0.135	3.43
		1000	305	13.0	5.9		
5502UE	4 CDR	C-500	C-152	7.5	3.4	0.148	3.76
		U-500	U-152	9.0	4.1		
		U-1000	U-305	16.1	7.3		
		1000	305	16.1	7.3		
Имеется также кабель белого цвета.							
5503UE	5 CDR	U-1000	U-305	20.1	9.1	0.162	4.11
		1000	305	20.1	9.1		
5504UE	6 CDR	C-500	C-152	12.6	5.7	0.177	4.50
		U-500	U-152	14.1	6.4		
		500	152	13.4	6.1		
		U-1000	U-305	27.1	12.3		
		1000	305	27.1	12.3		
Имеется также кабель белого цвета.							
5506UE	8 CDR	U-1000	U-305	29.1	13.2	0.192	4.88
		1000	305	30.0	13.6		
5508UE	10 CDR	U-1000	U-152	35.9	16.3	0.226	5.74
		1000	305	41.0	18.6		
5509UE	12 CDR	U-500	U-152	21.6	9.8	0.233	5.92
		U-1000	U-305	42.1	19.1		
		1000	305	47.2	21.4		

BC = нелужёная медь • DCR = сопротивление постоянному току

Цветовой код

№ провода	Цвет
1	Черный
2	Красный
3	Белый
4	Зеленый
5	Коричневый
6	Синий

№ провода	Цвет
7	Оранжевый
8	Желтый
9	Пурпурный
10	Серый
11	Розовый
12	Желто-коричневый

Кабели для охранных систем и систем сигнализации

Неэкранированные кабели для систем коммерческого назначения



Описание	Номер изделия	Группа UL, документы NEC/C(UL) CEC, тип IEC	Стандартная длина		Масса стандартной единицы		Проводник Диаметр. Номинальное сопротивление постоянному току	Номинальный внешний диаметр по изоляции		Материал экрана. Номинальное сопротивление постоянному току (DCR)	Номинальный внешний диаметр		Цветовой код
			фут	м	фунт	кг		дюйм	мм		дюйм	мм	

22 AWG • Многопроволочный (7x30) проводник из нелужёной меди, 0.8 мм • Нумерованный и с цветовым кодом • С разрывной нитью**Полиэтиленовая изоляция • Серая оболочка безгалогенная негорючая**

300V 70°C	IEC 60754-2	0.76 мм 22 AWG (7x30) BC	0.049	1.25	Неэкранированный	см. схему ниже
--------------	-------------	--------------------------------	-------	------	------------------	----------------



С разрывной нитью

4500UE	2 CDR	328 1640	100 500	3.1 15.4	1.4 7.0		0.130	3.30
4501UE	3 CDR	328 1640	100 500	3.1 15.4	1.4 7.0		0.130	3.30
4502UE	4 CDR	328 1640	100 500	5.3 26.0	2.4 11.8		0.154	3.90
4504UE	6 CDR	328 1640	100 500	7.3 36.2	3.3 16.4		0.177	4.50
4506UE	8 CDR	328 1640	100 500	8.8 43.7	4.0 19.8		0.193	4.90
4509UE	12 CDR	328 1640	100 500	13.4 66.8	6.1 30.3		0.232	5.90

BC = нелужёная медь • DCR = сопротивление постоянному току

Цветовой код

№ провода	Цвет	№ провода	Цвет
1	Черный	7	Оранжевый
2	Красный	8	Желтый
3	Белый	9	Пурпурный
4	Зеленый	10	Серый
5	Коричневый	11	Розовый
6	Синий	12	Желто-коричневый

Кабели для охранных систем и систем сигнализации

Неэкранированные кабели для систем коммерческого назначения



Описание	Номер изделия	Группа UL, документы NEC/C(UL) SEC, тип IEC	Стандартная длина		Масса стандартной единицы		Проводник Диаметр. Номинальное сопротивление постоянному току	Номинальный диаметр по изоляции		Материал экрана. Номинальное сопротивление постоянному току (DCR)	Номинальный внешний диаметр		Цветовой код
			фут	м	фунт	кг		дюйм	мм		дюйм	мм	

20 AWG • Многопроволочный (7x28) медный проводник, 1.0 мм • Нумерованный и с цветовым кодом ПВХ-оболочки • С разрывной нитью

ПВХ-изоляция • Серая ПВХ-оболочка

300V
75°CNEC:
CMR
SEC:
CMF FT40.96 мм
20 AWG
(7x28) BC

0.048

1.21

Неэкраниро-
ванный

см. схему ниже



С разрывной нитью

5400UE	2 CDR	C-500 U-1000 1000	C-152 U-305 305	6.0 13.0 13.0	2.7 5.9 5.9						0.142	3.61	
5401UE	3 CDR	500 U-1000 1000	152 U-305 305	9.0 18.1 18.1	4.1 8.2 8.2						0.150	3.81	
5402UE	4 CDR	C-500 U-1000 1000	C-152 U-305 305	10.6 23.1 23.1	4.8 10.5 10.5						0.165	4.19	
5403UE	5 CDR	U-1000 1000	U-305 305	26.9 28.0	12.2 12.7						0.181	4.60	
5405UE	7 CDR	500 1000	152 305	19.0 40.1	8.6 18.2						0.198	5.03	
5406UE	8 CDR	U-1000 1000	U-305 305	41.0 43.0	18.6 19.5						0.215	5.46	
5407UE	9 CDR	1000	305	48.1	21.8						0.233	5.92	
5408UE	10 CDR	1000	305	53.1	24.1						0.254	6.45	
5409UE	12 CDR	1000	305	61.9	28.1						0.262	6.65	
540VUE	20 CDR	1000	305	110.0	49.9						0.347	8.81	

Полиэтиленовая изоляция • Серая оболочка безгалогенная негорючая

300V
75°C

IEC 60754-2

0.96 мм
20 AWG
(7x28) BC

0.057

1.45

Неэкраниро-
ванный

см. схему ниже

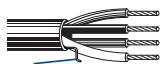

С разрывной нитью

4400UE	2 CDR	328 1640	100 500	3.7 18.7	1.7 8.5						0.142	3.60	
4402UE	4 CDR	328 1640	100 500	6.4 31.7	2.9 14.4						0.165	4.20	

BC = нелужёная медь • DCR = сопротивление постоянному току

Цветовой код

№ провода	Цвет
1	Черный
2	Красный
3	Белый
4	Зеленый
5	Коричневый
6	Синий
7	Оранжевый
8	Желтый
9	Пурпурный
10	Серый

№ провода	Цвет
11	Розовый
12	Желто-коричневый
13	Белый/черный
14	Белый/красный
15	Белый/зеленый
16	Белый/оранжевый
17	Белый/синий
18	Белый/коричневый
19	Белый/желтый
20	Белый/пурпурный

Кабели для охранных систем и систем сигнализации

Неэкранированные кабели для систем коммерческого назначения



Описание	Номер изделия	Группа UL, документы NEC/C(UL) CEC, тип IEC	Стандартная длина		Масса стандартной единицы		Проводник Диаметр. Номинальное сопротивление постоянному току	Номинальный диаметр по изоляции		Материал экрана. Номинальное сопротивление постоянному току (DCR)	Номинальный внешний диаметр		Цветовой код
			фут	м	фунт	кг		дюйм	мм		дюйм	мм	

18 AWG • Многопроволочный (7x26) проводник из нелужёной меди, 1,2 мм • Нумерованный и с цветовым кодом • С разрывной нитью

ПВХ-изоляция • Серая ПВХ-оболочка

300V 75°C	NEC: CMR CEC: CMG FT4	1.22 мм 18 AWG (7x26) BC	0.058	1.47	Неэкраниро- ванный	см. схему ниже
--------------	--------------------------------	--------------------------------	-------	------	-----------------------	----------------



С разрывной нитью

5300UE	2 CDR	C-500	C-152	8.6	3.9	0.161	4.09
		U-500	U-152	9.5	4.3		
		500	152	9.5	4.3		
		U-1000	U-305	17.0	7.7		
		1000	305	18.1	8.2		

Кроме того, есть кабель белого или черного цветов.

5301UE	3 CDR	500	152	12.6	5.7	0.171	4.34
		U-1000	U-305	24.9	11.3		
		1000	305	24.9	11.3		

5302UE	4 CDR	C-250	C-76	7.5	3.4	0.188	4.78
		U-500	U-152	16.5	7.5		
		500	152	16.1	7.3		
		U-1000	U-305	32.0	14.5		
		1000	305	32.0	14.5		

5303UE	5 CDR	500	152	20.5	9.3	0.207	5.26
		U-1000	U-305	39.0	17.7		
		1000	305	39.0	17.7		

5304UE	6 CDR	500	152	26.0	11.8	0.226	5.74
		U-1000	U-305	51.1	23.2		
		1000	305	52.0	23.6		

5305UE	7 CDR	U-1000	U-305	51.1	23.2	0.226	5.74
		1000	305	52.0	23.6		

5306UE	8 CDR	500	152	30.0	13.6	0.248	6.30
		1000	305	59.1	26.8		

5307UE	9 CDR	1000	305	66.1	30.0	0.269	6.83
---------------	-------	------	-----	------	------	-------	------

5308UE	10 CDR	500	152	38.6	17.5	0.294	7.47
		1000	305	74.1	33.6		

5309UE	12 CDR	500	152	47.6	21.6	0.314	7.98
		1000	305	90.2	40.9		

530BUE	20 CDR	1000	305	152.1	69.0	0.400	10.16
---------------	--------	------	-----	-------	------	-------	-------

BC = нелужёная медь • DCR = сопротивление постоянному току

Цветовой код

№ провода	Цвет
1	Черный
2	Красный
3	Белый
4	Зеленый
5	Коричневый
6	Синий
7	Оранжевый
8	Желтый
9	Пурпурный
10	Серый

№ провода	Цвет
11	Розовый
12	Желто-коричневый
13	Белый/черный
14	Белый/красный
15	Белый/зеленый
16	Белый/оранжевый
17	Белый/синий
18	Белый/коричневый
19	Белый/желтый
20	Белый/пурпурный

Кабели для охранных систем и систем сигнализации

Неэкранированные кабели для систем коммерческого назначения



Описание	Номер изделия	Группа UL, документы NEC/C(UL) CEC, тип IEC	Стандартная длина		Масса стандартной единицы		Проводник Диаметр. Номинальное сопротивление постоянному току	Номинальный диаметр по изоляции		Материал экрана. Номинальное сопротивление постоянному току (DCR)	Номинальный внешний диаметр		Цветовой код
			фут	м	фунт	кг		дюйм	мм		дюйм	мм	

18 AWG • Многопроволочный (7x26) проводник из нелужёной меди, 1.2 мм • Нумерованный и с цветовым кодом • С разрывной нитью

Полиэтиленовая изоляция • Серая оболочка безгалогенная негорючая

300V 70°C IEC 60754-2 1.22 мм 0.068 1.72 Неэкранированный см. схему ниже
18 AWG (7x26) BC



С разрывной нитью

4300UE	2 CDR	328 1640	100 500	6.0 29.3	2.7 13.3						0.161	4.10	
4301UE	3 CDR	328 1640	100 500	7.7 38.4	3.5 17.4						0.161	4.10	
4302UE	4 CDR	328 1640	100 500	10.1 50.7	4.6 23.0						0.189	4.80	
4303UE	5 CDR	328 1640	100 500	12.1 60.4	5.5 27.4						0.209	5.30	
4304UE	6 CDR	328 1640	100 500	15.0 74.5	6.8 33.8						0.224	5.70	
4306UE	8 CDR	328 1640	100 500	18.5 92.6	8.4 42.0						0.248	6.30	
4308UE	10 CDR	328 1640	100 500	22.9 114.9	10.4 52.1						0.295	7.50	
4309UE	12 CDR	328 1640	100 500	27.1 135.8	12.3 61.6						0.315	8.00	

16 AWG • Многопроволочный (19x29) медный проводник, 1.5 мм • Нумерованный и с цветовым кодом • С разрывной нитью

ПВХ-изоляция • Серая ПВХ-оболочка

300V 75°C NEC: CMR CEC: CMG FT4 1.47 мм 0.068 1.72 Неэкранированный см. схему ниже
16 AWG (19x29) BC



С разрывной нитью

5200UE	2 CDR	C-500 U-500 500 U-1000 1000	C-152 U-152 152 U-305 305	11.5 13.0 12.6 24.0 25.1	5.2 5.9 5.7 10.9 11.4						0.184	4.67	
5201UE	3 CDR	U-500 500 U-1000 1000	U-152 152 U-305 305	18.5 18.1 35.1 38.1	8.4 8.2 15.9 17.3						0.196	4.98	
5202UE	4 CDR	U-500 500 U-1000 1000	U-152 152 U-305 305	23.6 22.9 45.0 47.0	10.7 10.4 20.4 21.3						0.216	5.49	
5205UE	7 CDR	1000	305	77.2	35.0						0.261	6.63	

BC = нелужёная медь • DCR = сопротивление постоянному току

Цветовой код

№ провода	Цвет
1	Черный
2	Красный
3	Белый
4	Зеленый

№ провода	Цвет
5	Коричневый
6	Синий
7	Оранжевый
8	Желтый

№ провода	Цвет
9	Пурпурный
10	Серый
11	Розовый
12	Желто-коричневый

Кабели для охранных систем и систем сигнализации

Неэкранированные кабели для систем коммерческого назначения



Описание	Номер изделия	Группа UL, документы NEC/C(UL) CEC, тип IEC	Стандартная длина		Масса стандартной единицы		Проводник Диаметр. Номинальное сопротивление постоянному току	Номинальный внешний диаметр по изоляции		Материал экрана. Номинальное сопротивление постоянному току (DCR)	Номинальный внешний диаметр		Цветовой код
			фут	м	фунт	кг		дюйм	мм		дюйм	мм	

16 AWG • Многопроводочный (19x29) медный проводник, 1.5 мм • Нумерованный и с цветовым кодом • С разрывной нитью

Полиэтиленовая изоляция • Серая оболочка безгалогенная негорючая

300V 70°C	IEC 60754-2						1.47 мм 16 AWG (19x29) BC	0.077	1.95	Неэкранированный			
--------------	-------------	--	--	--	--	--	---------------------------------	-------	------	------------------	--	--	--



С разрывной нитью

Номер изделия	Группа UL	Стандартная длина (фут)	Стандартная длина (м)	Масса (фунт)	Масса (кг)	Номинальный внешний диаметр (дюйм)	Номинальный внешний диаметр (мм)	Цветовой код
4200UE	2 CDR	328 1640	100 500	7.5 37.3	3.4 16.9	0.185	4.70	Черный, красный
4201UE	3 CDR	328 1640	100 500	9.9 49.8	4.5 22.6	0.197	5.00	Черный, красный, белый
4202UE	4 CDR	328 1640	100 500	13.2 65.7	6.0 29.8	0.217	5.50	Черный, красный, белый, зеленый

14 AWG • Многопроводочный (19x27) проводник из нежужёной меди, 1.9 мм • Нумерованный и с цветовым кодом • С разрывной нитью

Полиэтиленовая изоляция • Серая ПВХ-оболочка

300V 75°C	NEC: CMR FPLR CL3R						1.85 мм 14 AWG (19x27) BC	0.087	2.21	Неэкранированный			
--------------	-----------------------------	--	--	--	--	--	---------------------------------	-------	------	------------------	--	--	--



С разрывной нитью

Номер изделия	Группа UL	Стандартная длина (фут)	Стандартная длина (м)	Масса (фунт)	Масса (кг)	Номинальный внешний диаметр (дюйм)	Номинальный внешний диаметр (мм)	Цветовой код
5100UE	2 CDR	500 U-1000 1000	152 U-305 305	20.1 37.9 40.1	9.1 17.2 18.2	0.234	5.94	Черный, белый
Кроме того, имеется кабель красного цвета для систем пожарной сигнализации (FPLR).								
5101UE	3 CDR	1000	305	56.2	25.5	0.249	6.32	Черный, белый, красный
5102UE	4 CDR	500 1000	152 305	38.6 73.2	17.5 33.2	0.276	7.01	Черный, белый, красный, зеленый

Полиэтиленовая изоляция • Серая оболочка безгалогенная негорючая

300V 70°C	IEC 60754-2						1.85 мм 14 AWG (19x27) BC	0.099	2.52	Неэкранированный			
--------------	-------------	--	--	--	--	--	---------------------------------	-------	------	------------------	--	--	--



С разрывной нитью

Номер изделия	Группа UL	Стандартная длина (фут)	Стандартная длина (м)	Масса (фунт)	Масса (кг)	Номинальный внешний диаметр (дюйм)	Номинальный внешний диаметр (мм)	Цветовой код
4100UE	2 CDR	328 1640	100 500	11.5 57.8	5.2 26.2	0.232	5.90	Черный, белый
4101UE	3 CDR	328 1640	100 500	15.4 76.9	7.0 34.9	0.248	6.30	Черный, белый, красный
4102UE	4 CDR	328 1640	100 500	20.5 103.0	9.3 46.7	0.276	7.00	Черный, белый, красный, зеленый

BC = нежужёная медь • DCR = сопротивление постоянному току

Кабели для охранных систем и систем сигнализации

Неэкранированные кабели для систем коммерческого назначения



Описание	Номер изделия	Группа UL, документы NEC/C(UL) SEC, тип IEC	Стандартная длина		Масса стандартной единицы		Проводник Диаметр. Номинальное сопротивление постоянному току	Номинальный внешний диаметр по изоляции		Материал экрана. Номинальное сопротивление постоянному току (DCR)	Номинальный внешний диаметр		Цветовой код
			фут	м	фунт	кг		дюйм	мм		дюйм	мм	

12 AWG • Многопроволочный (19x25) медный проводник, 2.4 мм • Нумерованный и с цветовым кодом • С разрывной нитью**Полиэтиленовая изоляция • Серая ПВХ-оболочка**

300V 75°C	NEC: CL3R						2.36 мм 12 AWG (19x25) BC	0.107	2.72	Неэкранированный			
--------------	--------------	--	--	--	--	--	---------------------------------	-------	------	------------------	--	--	--



С разрывной нитью

5000UE	2 CDR	500	152	29.1	13.2						0.268	6.81	Черный, белый
		1000	305	57.1	25.9								

Кроме того, имеется кабель красного цвета для систем пожарной сигнализации (FPLR).

5001UE	3 CDR	1000	305	82.2	37.3						0.286	7.26	Черный, белый, красный
---------------	-------	------	-----	------	------	--	--	--	--	--	-------	------	------------------------

Полиэтиленовая изоляция • Серая оболочка безгалогенная негорючая

300V 75°C	IEC 60754-2						2.36 мм 12 AWG (19x25) BC	0.118	3.00	Неэкранированный			
--------------	-------------	--	--	--	--	--	---------------------------------	-------	------	------------------	--	--	--



С разрывной нитью

4000UE	2 CDR	328	100	16.5	7.5						0.268	6.80	Черный, белый
		1640	500	83.1	37.7								

4001UE	3 CDR	1640	500	375.2	170.2						0.287	7.30	Черный, белый, красный
---------------	-------	------	-----	-------	-------	--	--	--	--	--	-------	------	------------------------

BC = нелужёная медь • DCR = сопротивление постоянному току

Кабели для охранных систем и систем сигнализации

Экранированные кабели для систем коммерческого назначения



Описание	Номер изделия	Группа UL, документы NEC/C(UL) SEC, тип IEC	Стандартная длина		Масса стандартной единицы		Проводник Диаметр. Номинальное сопротивление постоянному току	Номинальный диаметр по изоляции		Материал экрана. Номинальное сопротивление постоянному току (DCR)	Номинальный внешний диаметр		Цветовой код
			фут	м	фунт	кг		дюйм	мм		дюйм	мм	

24 AWG • Многопроволочный (7x32) медный проводник, 0,6 мм • Экран **Beldfoil®** • 24 AWG, медный луженый дренажный провод • Нумерованный и с цветовым кодом

ПВХ-изоляция • Серая ПВХ-оболочка

300V 75°C	5600FE	NEC: CMR SEC: CMG FT4	U-1000 1000	U-305 305	11.0 9.9	5.0 4.5	0,61 мм 24 AWG (7x32) BC	0,034	0,86	Общий наружный экран типа Beldfoil® + дренажный провод (24 AWG TC)	0,120	3,05	См. раздел 12 (Раздел "Техническая информация")
--------------	--------	--------------------------------	----------------	--------------	-------------	------------	--------------------------------	-------	------	--	-------	------	--

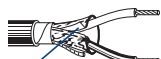

Закорачивающий изгиб

2 CDR

Описание	Номер изделия	Число проводников (ПРОВОДНИК)	Стандартная длина		Масса стандартной единицы		Проводник Диаметр. Номинальное сопротивление постоянному току	Номинальный внешний диаметр проводника		Материал экрана. Номинальное сопротивление постоянному току (DCR)	Номинальный внешний диаметр		Применение
			фут	м	фунт	кг		AWG	Сечение мм²		дюйм	мм	

24 AWG • Многопроволочный (7x0.193) медный проводник, 0,6 мм • Общая алюминиевая фольга Alufoil • Цветовой код

ПВХ-изоляция • Белая огнестойкая ПВХ-оболочка (Цветовой код: см. схему 11, раздел "Техническая информация")

500V 70°C										Общая алюминиевая фольга Alufoil			- Система сигнализации - Система «антираст» - Обнаружение дыма - Обнаружение пламени - Промышленная проверка
--------------	--	--	--	--	--	--	--	--	--	----------------------------------	--	--	--



LiY (St) Y

SEC0008	2	328	100	39.7	18.0	(7x0.193) BC	24	0.22			0.150	3.80	
SEC0009	4	328	100	61.7	28.0	(7x0.193) BC	24	0.22			0.165	4.20	
SEC0010	6	328	100	75.0	34.0	(7x0.193) BC	24	0.22			0.181	4.60	
SEC0011	8	328	100	97.0	44.0	(7x0.193) BC	24	0.22			0.209	5.30	
SEC0012	10	328	100	114.6	52.0	(7x0.193) BC	24	0.22			0.228	5.80	
SEC0013	12	328	100	136.7	62.0	(7x0.193) BC	24	0.22			0.240	6.10	
SEC0014	16	328	100	160.9	73.0	(7x0.193) BC	24	0.22			0.276	7.00	
SEC0015	2/2	328	100	83.8	38.0	(7x0.193) BC	24	0.22 + 0.50			0.193	4.90	
SEC0016	4/2	328	100	97.0	44.0	(7x0.193) BC	24	0.22 + 0.50			0.205	5.20	
SEC0017	6/2	328	100	114.6	52.0	(7x0.193) BC	24	0.22 + 0.50			0.232	5.90	
SEC0018	8/2	328	100	141.1	64.0	(7x0.193) BC	24	0.22 + 0.50			0.256	6.50	
SEC0019	10/2	328	100	158.7	72.0	(7x0.193) BC	24	0.22 + 0.50			0.264	6.70	
SEC0020	12/2	328	100	172.0	78.0	(7x0.193) BC	24	0.22 + 0.50			0.272	6.90	
SEC0021	2/2	328	100	97.0	44.0	(7x0.193) BC	24	0.22 + 0.75			0.205	5.20	
SEC0022	4/2	328	100	114.6	52.0	(7x0.193) BC	24	0.22 + 0.75			0.220	5.60	
SEC0023	6/2	328	100	132.3	60.0	(7x0.193) BC	24	0.22 + 0.75			0.244	6.20	
SEC0024	8/2	328	100	143.3	65.0	(7x0.193) BC	24	0.22 + 0.75			0.252	6.40	
SEC0025	10/2	328	100	158.7	72.0	(7x0.193) BC	24	0.22 + 0.75			0.264	6.70	
SEC0026	12/2	328	100	174.2	79.0	(7x0.193) BC	24	0.22 + 0.75			0.283	7.20	

TC = луженая медь • BC = нелуженая медь • DCR = сопротивление постоянному току

BELDEN

Дополнительную информацию можно получить в представительстве Belden в Москве, +7 495 660 90 03, info@belden.ru

Кабели для охранных систем и систем сигнализации

Экранированные кабели для систем коммерческого назначения



Описание	Номер изделия	Число пар	Стандартная длина		Масса стандартной единицы		Проводник Диаметр. Номинальное сопротивление постоянному току	Номинальный внешний диаметр проводника		Материал экрана. Номинальное сопротивление постоянному току (DCR)	Номинальный внешний диаметр		Применение
			фут	м	фунт	кг		AWG	Сечение мм ²		дюйм	мм	

24 AWG • Многопроволочный (7x0.193) медный проводник, 0.6 мм • Лента типа Mylar® • Общая алюминиевая фольга Alufoil • Цветовой код

Термополимерная изоляция M9 • Белая оболочка безгалогенная негорючая (Цветовой код: см. схему ниже)

60/90V
70°C

Общая
алюминиевая
фольга
Alufoil

- Кабели для противоугонных систем
- Кабели для обнаружения дыма и пламени
- Используются в общественных местах
(банки, госпитали, большие магазины, отели, театры)



LiH (St) H

SEC0027	1	328	100	41.9	19.0	(7x0.193) BC	24	0.22			0.157	4.00
SEC0028	2	328	100	66.1	30.0	(7x0.193) BC	24	0.22			0.217	5.50
SEC0029	3	328	100	83.8	38.0	(7x0.193) BC	24	0.22			0.228	5.80
SEC0030	4	328	100	105.8	48.0	(7x0.193) BC	24	0.22			0.260	6.60
SEC0031	5	328	100	132.3	60.0	(7x0.193) BC	24	0.22			0.295	7.50
SEC0032	6	328	100	149.9	68.0	(7x0.193) BC	24	0.22			0.307	7.80
SEC0033	7	328	100	169.8	77.0	(7x0.193) BC	24	0.22			0.319	8.10
SEC0034	8	328	100	194.0	88.0	(7x0.193) BC	24	0.22			0.362	9.20
SEC0035	10	328	100	231.5	105.0	(7x0.193) BC	24	0.22			0.382	9.70
SEC0036	11	328	100	269.0	122.0	(7x0.193) BC	24	0.22			0.406	10.30
SEC0037	1/1	328	100	158.7	72.0	(7x0.193) BC	24	0.22 + 0.50			0.264	6.70
SEC0038	2/1	328	100	172.0	78.0	(7x0.193) BC	24	0.22 + 0.50			0.272	6.90
SEC0039	3/1	328	100	97.0	44.0	(7x0.193) BC	24	0.22 + 0.50			0.205	5.20
SEC0040	4/1	328	100	114.6	52.0	(7x0.193) BC	24	0.22 + 0.50			0.220	5.60
SEC0041	5/1	328	100	132.3	60.0	(7x0.193) BC	24	0.22 + 0.50			0.244	6.20
SEC0042	1/1	328	100	97.0	44.0	(7x0.193) BC	24	0.22 + 0.75			0.260	6.60
SEC0043	2/1	328	100	119.0	54.0	(7x0.193) BC	24	0.22 + 0.75			0.283	7.20
SEC0044	3/1	328	100	145.5	66.0	(7x0.193) BC	24	0.22 + 0.75			0.307	7.80
SEC0045	4/1	328	100	158.7	72.0	(7x0.193) BC	24	0.22 + 0.75			0.323	8.20
SEC0046	5/1	328	100	172.0	78.0	(7x0.193) BC	24	0.22 + 0.75			0.331	8.40

BC = нелужёная медь • DCR = сопротивление постоянному току

Mylar® – это торговая марка компании DuPont.

Цветовой код

Номер пары	Цвет
1	Красный, черный
2	Белый/синий, синий
3	Белый/оранжевый, оранжевый
4	Белый/зеленый, зеленый
5	Белый/коричневый, коричневый
6	Белый/серый, серый
7	Красный/синий, синий
8	Красный/оранжевый, оранжевый
9	Красный/зеленый, зеленый
10	Красный/коричневый, коричневый
11	Красный/серый, серый

Номер пары	Цвет
12	Черный/синий, синий
13	Черный/оранжевый, оранжевый
14	Черный/зеленый, зеленый
15	Черный/коричневый, коричневый
16	Черный/серый, серый
17	Фиолетовый/синий, синий
18	Фиолетовый/оранжевый, оранжевый
19	Фиолетовый/зеленый, зеленый
20	Фиолетовый/коричневый, коричневый
21	Фиолетовый/серый, серый

Кабели для охранных систем и систем сигнализации

Экранированные кабели для систем коммерческого назначения



Описание	Номер изделия	Группа UL, документы NEC/C(UL) CEC, тип IEC	Стандартная длина		Масса стандартной единицы		Проводник Диаметр. Номинальное сопротивление постоянному току	Номинальный внешний диаметр по изоляции		Материал экрана. Номинальное сопротивление постоянному току (DCR)	Номинальный внешний диаметр		Цветовой код
			фут	м	фунт	кг		дюйм	мм		дюйм	мм	

22 AWG • Многопроволочный (7x30) проводник из нелужёной меди, 0.8 мм • Экран **Beldfoil®** • 24 AWG, медный луженый дренажный провод • Нумерованный и с цветовым кодом

ПВХ-изоляция • Серая ПВХ-оболочка

300V
75°CNEC:
CMR
CEC:
CMG FT40.76 мм
22 AWG
(7x30) BC

0.040 1.01

Общий
наружный
экран
типа
Beldfoil®
+ дренажный
провод
(24 AWG TC)

см. схему ниже



Закорачивающий изгиб

5500FE	2 CDR	C-500 U-500 500 U-1000 1000	C-152 U-152 152 U-305 305	5.5 6.6 6.6 11.9 11.9	2.5 3.0 3.0 5.4 5.4						0.130	3.30
5501FE	3 CDR	C-500 U-500 500 U-1000 1000	C-152 U-152 152 U-305 305	7.1 7.9 7.5 15.0 15.0	3.2 3.6 3.4 6.8 6.8						0.138	3.51
5502FE	4 CDR	C-500 U-500 500 U-1000 1000	C-152 U-152 152 U-305 305	8.6 9.5 9.5 18.1 18.1	3.9 4.3 4.3 8.2 8.2						0.152	3.86
5503FE	5 CDR	1000	305	22.0	10.0						0.165	4.19
5504FE	6 CDR	C-500 U-500 U-1000 1000	C-152 U-152 U-305 305	13.4 15.0 29.1 29.1	6.1 6.8 13.2 13.2						0.179	4.55
5506FE	8 CDR	U-500 U-1000 1000	U-152 U-305 305	16.5 32.0 32.0	7.5 14.5 14.5						0.196	4.98
5508FE	10 CDR	U-500 U-1000 1000	U-152 U-305 305	19.6 37.9 44.1	8.9 17.2 20.0						0.230	5.84

TC = луженая медь • BC = нелужёная медь • DCR = сопротивление постоянному току

Цветовой код

№ провода	Цвет
1	Черный
2	Красный
3	Белый
4	Зеленый
5	Коричневый

Цветовой код

№ провода	Цвет
6	Синий
7	Оранжевый
8	Желтый
9	Пурпурный
10	Серый

Кабели для охранных систем и систем сигнализации

Экранированные кабели для систем коммерческого назначения



Описание	Номер изделия	Группа UL, документы NEC/C(UL) SEC, тип IEC	Стандартная длина		Масса стандартной единицы		Проводник Диаметр. Номинальное сопротивление постоянному току	Номинальный внешний диаметр по изоляции		Материал экрана. Номинальное сопротивление постоянному току (DCR)	Номинальный внешний диаметр		Цветовой код
			фут	м	фунт	кг		дюйм	мм		дюйм	мм	

22 AWG • Многопроволочный (7x30) проводник из нелужёной меди, 0,8 мм • Экран **Beldfoil®** • 24 AWG, медный луженый дренажный провод • Нумерованный и с цветовым кодом

Полиэтиленовая изоляция • Серая оболочка безгалогенная негорючая

300V
70°C

IEC 60754-2

0,76 мм
22 AWG
(7x30) BC

0.049 1.25

Общий
наружный
экран
типа
Beldfoil®
+ дренажный
провод
(24 AWG TC)

см. схему ниже



Закорачивающий изгиб

4500FE	2 CDR	328 1640	100 500	4.0 19.6	1.8 8.9						0.130	3.30	
4501FE	3 CDR	328 1640	100 500	4.6 23.1	2.1 10.5						0.138	3.50	
4502FE	4 CDR	328 1640	100 500	6.0 29.3	2.7 13.3						0.154	3.90	
4504FE	6 CDR	328 1640	100 500	7.7 38.6	3.5 17.5						0.181	4.60	
4506FE	8 CDR	328 1640	100 500	9.7 48.7	4.4 22.1						0.197	5.00	
4508FE	10 CDR	U-500 1000	U-152 305	10.8 53.6	4.9 24.3						0.197	5.00	

TC = луженая медь • BC = нелужёная медь • DCR = сопротивление постоянному току

Цветовой код

№ провода	Цвет
1	Черный
2	Красный
3	Белый
4	Зеленый
5	Коричневый
6	Синий
7	Оранжевый
8	Желтый
9	Пурпурный
10	Серый

Кабели для охранных систем и систем сигнализации

Экранированные кабели для систем коммерческого назначения



Описание	Номер изделия	Группа UL, документы NEC/C(UL) CEC, тип IEC	Стандартная длина		Масса стандартной единицы		Проводник Диаметр. Номинальное сопротивление постоянному току	Номинальный внешний диаметр по изоляции		Материал экрана. Номинальное сопротивление постоянному току (DCR)	Номинальный внешний диаметр		Цветовой код
			фут	м	фунт	кг		дюйм	мм		дюйм	мм	

20 AWG • Многопроводочный (7x28) медный проводник, 1.0 мм • Экран **Beldfoil®** • 24 AWG, медный луженый дренажный провод • Нумерованный и с цветовым кодом

ПВХ-изоляция • Серая ПВХ-оболочка

300V 75°C	NEC: CMR CEC: CMG FT4			0.96 мм 20 AWG (7x28) BC	0.048	1.21	Общий наружный экран типа Beldfoil® + дренажный провод (24 AWG TC)	см. схему ниже						
<p>Закорачивающий изгиб</p>	5400FE	2 CDR	C-500	C-152	7.9	3.6		0.145	3.68					
			U-500	U-152	9.0	4.1								
			500	152	8.6	3.9								
			U-1000	U-305	15.9	7.2								
			1000	305	15.9	7.2								
			5401FE	3 CDR	U-500	U-152				11.0	5.0		0.153	3.89
					500	152				10.6	4.8			
U-1000	U-305	20.9			9.5									
1000	305	20.9			9.5									
5402FE	4 CDR	C-500			C-152	11.9	5.4		0.168	4.27				
		U-500	U-152	12.6	5.7									
		500	152	13.0	5.9									
		U-1000	U-305	24.9	11.3									
		1000	305	26.0	11.8									
5403FE	5 CDR	U-1000	U-305	30.0	13.6		0.184	4.67						
		1000	305	30.0	13.6									
5405FE	7 CDR	U-1000	U-305	39.0	17.7		0.201	5.11						
		1000	305	40.1	18.2									
5407FE	9 CDR	1000	305	51.1	23.2		0.236	5.99						

Полиэтиленовая изоляция • Серая оболочка безгалогенная негорючая

300V 70°C	IEC 60754-2			0.96 мм 20 AWG (7x28) BC	0.057	1.45	Общий наружный экран типа Beldfoil® + дренажный провод (24 AWG TC)	см. схему ниже						
<p>Закорачивающий изгиб</p>	4400FE	2 CDR	328	100	4.6	2.1		0.146	3.70					
			1640	500	23.6	10.7								
			4401FE	3 CDR	328	100				6.0	2.7		0.154	3.90
					1640	500				30.0	13.6			
					4402FE	4 CDR				328	100			
1640	500	37.9	17.2											
4403FE	5 CDR	328	100	4.6	2.1		0.185	4.70						
		1640	500	23.6	10.7									

TC = луженая медь • BC = нелуженая медь • DCR = сопротивление постоянному току

Цветовой код

№ провода	Цвет
1	Черный
2	Красный
3	Белый
4	Зеленый
5	Коричневый

Цветовой код

№ провода	Цвет
6	Синий
7	Оранжевый
8	Желтый
9	Пурпурный

Кабели для охранных систем и систем сигнализации

Экранированные кабели для систем коммерческого назначения



Описание	Номер изделия	Группа UL, документы NEC/C(UL) CEC, тип IEC	Стандартная длина		Масса стандартной единицы		Проводник Диаметр. Номинальное сопротивление постоянному току	Номинальный внешний диаметр по изоляции		Материал экрана. Номинальное сопротивление постоянному току (DCR)	Номинальный внешний диаметр		Цветовой код
			фут	м	фунт	кг		дюйм	мм		дюйм	мм	

18 AWG • Многопроволочный (7x26) проводник из нелужёной меди, 1.2 мм • Экран **Beldfoil®** • 24 AWG, медный луженый дренажный провод • Нумерованный и с цветовым кодом

Полиэтиленовая изоляция • Серая оболочка безгалогенная негорючая

300V 70°C IEC 60754-2 1.22 мм 18 AWG (7x26) BC 0.068 1.72 Обший наружный экран типа Beldfoil® + дренажный провод (24 AWG TC) см. схему ниже



Закорачивающий изгиб

4300FE	2 CDR	328 1640	100 500	7.1 35.5	3.2 16.1						0.165	4.20	
4301FE	3 CDR	328 1640	100 500	9.3 45.9	4.2 20.8						0.177	4.50	
4302FE	4 CDR	328 1640	100 500	11.7 58.2	5.3 26.4						0.193	4.90	
4303FE	5 CDR	328 1640	100 500	12.8 63.7	5.8 28.9						0.193	4.90	
4304FE	6 CDR	328 1640	100 500	16.5 82.7	7.5 37.5						0.228	5.80	
4306FE	8 CDR	328 1640	100 500	20.5 102.7	9.3 46.6						0.272	6.90	
4307FE	9 CDR	328 1640	100 500	22.0 110.2	10.0 50.0						0.283	7.20	

TC = луженая медь • BC = нелужёная медь • DCR = сопротивление постоянному току

Цветовой код

№ провода	Цвет
1	Черный
2	Красный
3	Белый
4	Зеленый
5	Коричневый
6	Синий
7	Оранжевый
8	Желтый
9	Пурпурный

Кабели для охранных систем и систем сигнализации

Экранированные кабели для систем коммерческого назначения



Описание	Номер изделия	Число проводников (ПРОВОДНИК)	Стандартная длина		Масса стандартной единицы		Проводник Диаметр. Номинальное сопротивление постоянному току	Номинальный внешний диаметр проводника		Материал экрана. Номинальное сопротивление постоянному току (DCR)	Номинальный внешний диаметр		Применение
			фут	м	фунт	кг		AWG	Сечение мм ²		дюйм	мм	

18 AWG • Многопроводочный (32x0.20) медный проводник. 1.2 мм • Общая алюминиевая фольга Alufoil • Цветовой код**ПВХ-изоляция • Белая огнестойкая ПВХ-оболочка (Цветовой код: см. схему 11, раздел "Техническая информация")**

500V

Общая
алюминиевая
фольга
Alufoil

- Система сигнализации
- Обнаружение дыма
- Обнаружение пламени
- Промышленная проверка



LiY (St) Y

SEC	Число проводников	Стандартная длина (фут)	Стандартная длина (м)	Масса (фунт)	Масса (кг)	Проводник Диаметр. Номинальное сопротивление постоянному току	Номинальный внешний диаметр проводника (AWG)	Номинальный внешний диаметр проводника (Сечение мм ²)	Номинальный внешний диаметр (дюйм)	Номинальный внешний диаметр (мм)
SEC0047	2	328	100	110.2	50.0	(20x0.243) BC	17	1.00	0.220	5.60
SEC0048	3	328	100	132.3	60.0	(20x0.243) BC	17	1.00	0.256	6.50
SEC0049	4	328	100	187.4	85.0	(20x0.243) BC	17	1.00	0.276	7.00
SEC0050	5	328	100	220.5	100.0	(20x0.243) BC	17	1.00	0.319	8.10

BC = нелужёная медь (Bare Copper) • DCR = сопротивление постоянному току (DC)

Кабели для охранных систем и систем сигнализации

Экранированные кабели для систем коммерческого назначения



Описание	Номер изделия	Группа UL, документы NEC/C(UL) SEC, тип IEC	Стандартная длина		Масса стандартной единицы		Проводник Диаметр. Номинальное сопротивление постоянному току	Номинальный внешний диаметр по изоляции		Материал экрана. Номинальное сопротивление постоянному току (DCR)	Номинальный внешний диаметр		Цветовой код
			фут	м	фунт	кг		дюйм	мм		дюйм	мм	

16 AWG • Многопроволочный (19x29) медный проводник, 1.5 мм • Экран **Beldfoil®** • 18 AWG, медный луженый дренажный провод • Нумерованный и с цветовым кодом

ПВХ-изоляция • Серая ПВХ-оболочка

300V 75°C	NEC: CMR CEC: CMG FT4			1.47 мм 16 AWG (19x29) BC	0.068	1.72	Общий наружный экран типа Beldfoil® + дренажный провод (18 AWG TC)					
<p>Закорачивающий изгиб</p>	5200FE	2 CDR	U-500	U-152	16.5	7.5		0.188	4.78	Черный, красный		
			500	152	16.5	7.5						
			U-1000	U-305	31.1	14.1						
			1000	305	32.0	14.5						
Имеется также кабель белого цвета.												
	5201FE	3 CDR	500	152	21.6	9.8		0.200	5.08	Черный, красный, белый		
			U-1000	U-305	43.0	19.5						
			1000	305	42.1	19.1						
	5202FE	4 CDR	500	152	26.5	12.0		0.220	5.59	Черный, красный, белый, зеленый		
			1000	305	54.0	24.5						

Полиэтиленовая изоляция • Серая оболочка безгалогенная негорючая

300V 70°C	IEC 60754-2			1.47 мм 16 AWG (19x29) BC	0.077	1.95	Общий наружный экран типа Beldfoil® + дренажный провод (18 AWG TC)												
<p>Закорачивающий изгиб</p>	1.23 мм²	4200FE	2 CDR	328	100	9.7	4.4		0.189	4.80	Черный, красный								
				1640	500	48.1	21.8												
				4201FE	3 CDR	328	100					11.9	5.4		0.201	5.10	Черный, красный, белый		
						1640	500					59.5	27.0						
	4202FE	4 CDR	328	100	15.2	6.9		0.220	5.60	Черный, красный, белый, зеленый									
			1640	500	75.8	34.4													

TC = луженая медь • BC = нелуженая медь • DCR = сопротивление постоянному току

Кабели для охранных систем и систем сигнализации

Экранированные кабели для систем коммерческого назначения



Описание	Номер изделия	Группа UL, документы NEC/C(UL) SEC, тип IEC	Стандартная длина		Масса стандартной единицы		Проводник Диаметр. Номинальное сопротивление постоянному току	Номинальный внешний диаметр по изоляции		Материал экрана. Номинальное сопротивление постоянному току (DCR)	Номинальный внешний диаметр		Цветовой код
			фут	м	фунт	кг		дюйм	мм		дюйм	мм	

14 AWG • Многопроволочный (19x27) проводник из нелужёной меди, 1.9 мм • Экран **Beldfoil®** • 16 AWG, медный луженый дренажный провод

ПВХ-изоляция • Серая ПВХ-оболочка														
300V 75°C		NEC: CL3R					1.85 мм 14 AWG (19x27) BC	0.087	2.21	Общий наружный экран типа Beldfoil® + дренажный провод (16 AWG TC)				
														
	5100FE	2 CDR	500 U-1000 1000	152 U-305 305	28.4 48.9 51.1	12.9 22.2 23.2					0.238	6.05	Черный, белый	
	5101FE	3 CDR	1000	305	66.1	30.0					0.253	6.43	Черный, белый, красный	

Полиэтиленовая изоляция • Серая оболочка безгалогенная негорючая														
300V 70°C	4100FE	IEC 60754-2	328 1640	100 500	14.3 71.6	6.5 32.5	1.85 мм 14 AWG (19x27) BC	0.099	2.52	Общий наружный экран типа Beldfoil® + дренажный провод (16 AWG TC)	0.240	6.10	Черный, белый	
														
		2 CDR												

12 AWG • Многопроволочный (19x25) медный проводник, 2.4 мм • Экран **Beldfoil®** • 16 AWG, медный луженый дренажный провод

ПВХ-изоляция • Серая ПВХ-оболочка														
300V 75°C	5000FE	NEC: CL3R	500 1000	152 305	36.6 67.2	16.6 30.5	2.36 мм 12 AWG (19x25) BC	0.107	2.72	Общий наружный экран типа Beldfoil® + дренажный провод (16 AWG TC)	0.272	6.91	Черный, белый	
														
		2 CDR												
Полиэтиленовая изоляция • Серая оболочка безгалогенная негорючая														
300V 70°C	4000FE	IEC 60754-2	328 1640	100 500	19.2 95.7	8.7 43.4	2.36 мм 12 AWG (19x25) BC	0.118	3.00	Общий наружный экран типа Beldfoil® + дренажный провод (16 AWG TC)	0.272	6.90	Черный, белый	
														
		2 CDR												

TC = луженая медь • BC = нелужёная медь • DCR = сопротивление постоянному току

Кабели для охранных систем и систем сигнализации

Водозащищённые кабели, экранированные и неэкранированные, для использования в подземных каналах.

Неэкранированные и экранированные кабели



Описание	Номер изделия	Группа UL, документы NEC/C(UL) CEC, тип IEC	Стандартная длина		Масса стандартной единицы		Проводник Диаметр. Номинальное сопротивление постоянному току	Номинальный внешний диаметр по изоляции		Материал экрана. Номинальное сопротивление постоянному току (DCR)	Номинальный внешний диаметр		Цветовой код
			фут	м	фунт	кг		дюйм	мм		дюйм	мм	

18 AWG • Многопроволочный (7x26) луженый медный проводник, 1,2 мм • **Общая водоблокирующая лента** • Нумерованный и с цветовым кодом • С разрывной нитью

ПВХ-изоляция • Серая ПВХ-оболочка

300V 105°C	5300F1	NEC: U-500 U-152 CM 500 152 CEC: U-1000 U-305 CM FT1 1000 305	12.1 13.4 22.0 24.0	5.5 6.1 10.0 10.9	1.22 мм 18 AWG (7x26) TC	0.058	1.47	Неэкранированный	0.207	5.26	Черный, красный
---------------	---------------	--	------------------------------	----------------------------	--------------------------------	-------	------	------------------	-------	------	-----------------



С разрывной нитью

2 CDR

22 AWG • Многопроволочный (7x30) медный луженый проводник, 0,8 мм • Экран **Beldfoil®** • **Общая водоблокирующая лента** • Нумерованный и с цветовым кодом

ПВХ-изоляция • Серая ПВХ-оболочка

300V 105°C	5500F1	NEC: U-500 U-152 CM 500 152 CEC: U-1000 U-305 CM FT1 1000 305	9.0 9.0 16.1 17.0	4.1 4.1 7.3 7.7	0.76 мм 22 AWG (7x30) TC	0.058	1.47	Экран типа Beldfoil®	0.192	4.88	Черный, красный
---------------	---------------	--	----------------------------	--------------------------	--------------------------------	-------	------	----------------------	-------	------	-----------------

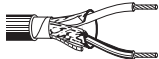

2 CDR

20 AWG • Многопроволочный (7x28) медный луженый проводник, 1,0 мм • Экран **Beldfoil®** • **Общая водоблокирующая лента** • Нумерованный и с цветовым кодом

ПВХ-изоляция • Серая ПВХ-оболочка

300V 105°C	5400F1	NEC: U-500 U-152 CM 500 152 CEC: U-1000 U-305 CM FT1 1000 305	11.5 11.0 20.9 20.9	5.2 5.0 9.5 9.5	0.96 мм 20 AWG (7x28) TC	0.048	1.21	Экран типа Beldfoil®	0.206	5.23	Черный, красный
---------------	---------------	--	------------------------------	--------------------------	--------------------------------	-------	------	----------------------	-------	------	-----------------



2 CDR

18 AWG • Многопроволочный (7x26) луженый медный проводник, 1,2 мм • Экран **Beldfoil®** • **Общая водоблокирующая лента** • Нумерованный и с цветовым кодом

ПВХ-изоляция • Серая ПВХ-оболочка

300V 105°C	5300F1	NEC: U-500 U-152 CM 500 152 CEC: U-1000 U-305 CM FT1 1000 305	15.0 15.0 29.1 30.0	6.8 6.8 13.2 13.6	1.22 мм 18 AWG (7x26) TC	0.058	1.47	Экран типа Beldfoil®	0.222	5.64	Черный, красный
---------------	---------------	--	------------------------------	----------------------------	--------------------------------	-------	------	----------------------	-------	------	-----------------



2 CDR

TC = луженая медь • BC = нелуженая медь • DCR = сопротивление постоянному току

Кабели для охранных систем и систем сигнализации

Неэкранированные кабели для систем коммерческого назначения, типа «витая пара»



Описание	Номер изделия	Группа UL, документы NEC/C(UL) SEC, тип IEC	Стандартная длина		Масса стандартной единицы		Проводник Диаметр. Номинальное сопротивление постоянному току	Номинальный внешний диаметр по изоляции		Материал экрана. Номинальное сопротивление постоянному току (DCR)	Номинальный внешний диаметр		Цветовой код
			фут	м	фунт	кг		дюйм	мм		дюйм	мм	

22 AWG • Многопроволочный (7x30) проводник из нелужёной меди, 0,8 мм • Витая пара • Нумерованный и с цветовым кодом • С разрывной нитью

ПВХ-изоляция • Серая ПВХ-оболочка

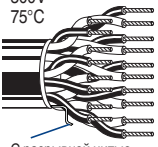
300V 75°C		NEC: CMR CEC: CM FT4			0,76 мм 22 AWG (7x30) BC	0.040	1.01	Неэкранированный	см. схему ниже		
			фут	м					фунт	кг	
			5541UE	2-парный кабель	U-1000 1000	U-305 305	18.1 19.0	8.2 8.6		0.206	5.23
			5542UE	3-парный кабель	U-1000 1000	U-152 U-305 305	13.0 24.0 25.1	5.9 10.9 11.4		0.220	5.59
			5543UE	4-парный кабель	U-1000 1000	U-305 305	32.0 32.0	14.5 14.5		0.243	6.17
			5547UE	9-парный кабель	1000	305	70.1	31.8		0.334	8.48

18 AWG • Многопроволочный (7x26) проводник из нелужёной меди, 1,2 мм • Витая пара • Нумерованный и с цветовым кодом • С разрывной нитью

ПВХ-изоляция • Серая ПВХ-оболочка

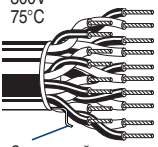
300V 75°C		NEC: CMR CEC: CM FT4			1,22 мм 18 AWG (7x26) BC	0.058	1.47	Неэкранированный	см. схему ниже		
			фут	м					фунт	кг	
			5341UE	2-парный кабель	U-1000 1000	U-305 305	34.0 36.2	15.4 16.4		0.266	6.76
			5342UE	3-парный кабель	U-1000 1000	U-305 305	48.1 50.0	21.8 22.7		0.283	7.19
			5343UE	4-парный кабель	1000	305	67.2	30.5		0.320	8.13
			5345UE	6-парный кабель	1000	305	96.1	43.6		0.362	9.19
			5347UE	9-парный кабель	1000	305	140.2	63.6		0.434	11.02

Полиэтиленовая изоляция • Серая оболочка безгалогенная негорючая

300V 75°C	4341UE	IEC 60754-2			10.6 53.1	4.8 24.1	1,22 мм 18 AWG (7x26) BC	0.058	1.47	Неэкранированный	см. схему ниже	
			фут	м							фунт	кг
			328 1640	100 500						0.264	6.70	

С разрывной нитью
2-парный кабель

BC = нелужёная медь • DCR = сопротивление постоянному току

Цветовой код

Номер пары	Цвет	Номер пары	Цвет	Номер пары	Цвет
1	Черный, красный	4	Черный, синий	7	Черный, оранжевый
2	Черный, белый	5	Черный, желтый	8	Черный, белый
3	Черный, зеленый	6	Черный, коричневый	9	Черный, зеленый

Кабели для охранных систем и систем сигнализации

Экранированные кабели для систем коммерческого назначения, типа «витая пара»



Описание	Номер изделия	Группа UL, документы NEC/C(UL) SEC, тип IEC	Стандартная длина		Масса стандартной единицы		Проводник Диаметр. Номинальное сопротивление постоянному току	Номинальный диаметр по изоляции		Материал экрана. Номинальное сопротивление постоянному току (DCR)	Номинальный внешний диаметр		Цветовой код
			фут	м	фунт	кг		дюйм	мм		дюйм	мм	

20 AWG • Многопроводный (7x28) проводник из нелужёной меди, 1.0 мм BC • Витая пара • Экран **Beldfoil®** • 24 AWG, медный лужёный дренажный провод • Нумерованный и с цветовым кодом

Полиэтиленовая изоляция • Серая оболочка безгалогенная негорючая

300V 70°C		IEC 60754-2					0.96 мм 20 AWG (7x28) BC	0.057	1.45	Общий наружный экран типа Beldfoil® + дренажный провод (24 AWG TC)		см. схему ниже	
													
4441FE	2-парный кабель		328 1640	100 500	7.7 39.0	3.5 17.7					0.236	6.00	
4445FE	6-парный кабель		328 1640	100 500	18.7 93.3	8.5 42.3					0.323	8.20	

18 AWG • Многопроводный (7x26) проводник из нелужёной меди, 1.2 мм • Витая пара • Экран **Beldfoil®** • 24 AWG, медный лужёный дренажный провод • Нумерованный и с цветовым кодом

ПВХ-изоляция • Общая серая ПВХ-оболочка

300V 75°C		NEC: CMR SEC: CM FT4					1.22 мм 18 AWG (7x26) BC	0.058	1.47	Общий наружный экран типа Beldfoil® + дренажный провод (24 AWG TC)		см. схему ниже	
													
5341FE	2-парный кабель		500 U-1000 1000	152 U-305 305	20.9 39.9 42.1	9.5 18.1 19.1					0.270	6.86	
5342FE	3-парный кабель		1000	305	52.0	23.6					0.275	6.99	
5343FE	4-парный кабель		1000	305	70.1	31.8					0.318	8.08	
5345FE	6-парный кабель		500 1000	152 305	52.7 103.2	23.9 46.8					0.373	9.47	

Полиэтиленовая изоляция • Серая оболочка безгалогенная негорючая

300V 70°C		IEC 60754-2					1.22 мм 18 AWG (7x26) BC	0.068	1.72	Общий наружный экран типа Beldfoil® + дренажный провод (24 AWG TC)		см. схему ниже	
													
4341FE	2-парный кабель		328 1640	100 500	13.7 68.6	6.2 31.1					0.264	6.70	
4342FE	3-парный кабель		1640	500	82.0	37.2					0.276	7.00	
4343FE	4-парный кабель		1640	500	103.0	46.7					0.319	8.10	
4345FE	6-парный кабель		1640	500	161.6	73.3					0.374	9.50	

TC = луженая медь • BC = нелужёная медь • DCR = сопротивление постоянному току

Цветовой код

Номер пары	Цвет
1	Черный, красный
2	Черный, белый
3	Черный, зеленый

Номер пары	Цвет
4	Черный, синий
5	Черный, желтый
6	Черный, коричневый

Кабели для охранных систем и систем сигнализации

Для систем коммерческого назначения, с отдельным экранированием каждой витой пары



Описание	Номер изделия	Группа UL, документы NEC/C(UL) SEC, тип IEC	Стандартная длина		Масса стандартной единицы		Проводник Диаметр. Номинальное сопротивление постоянному току	Номинальный внешний диаметр по изоляции		Материал экрана. Номинальное сопротивление постоянному току (DCR)	Номинальный внешний диаметр		Цветовой код
			фут	м	фунт	кг		дюйм	мм		дюйм	мм	

22 AWG • Многопроволочный (7x30) проводник из нелужёной меди, 0,8 мм • Витая пара • Каждая пара имеет экран типа **Beldfoil®** •
24 AWG, медный луженый (TC) дренажный провод • Нумерованный и с цветовым кодом

ПВХ-изоляция • Серая ПВХ-оболочка													
300V 75°C	5543PE	NEC: CMR SEC: CMG FT4	1000	305	55.1	25.0	0.76 мм 22 AWG (7x30) BC	0.040	1.01	Отдельная оплетка типа Beldfoil® + дренажный провод (24 AWG TC)	0.303	7.70	см. схему ниже

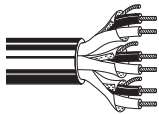

4-парный кабель

TC = луженая медь • BC = нелужёная медь • DCR = сопротивление постоянному току

Цветовой код

Номер пары	Цвет
1	Черный, красный
2	Черный, белый
3	Черный, зеленый
4	Черный, синий

Кабели для охранных систем и систем сигнализации

Для систем коммерческого назначения, с отдельным экранированием каждой витой пары плюс проводники



Описание	Номер изделия	Группа UL, документы NEC/C(UL) CEC, тип IEC	Стандартная длина		Масса стандартной единицы		Проводник Диаметр. Номинальное сопротивление постоянному току	Номинальный внешний диаметр по изоляции		Материал экрана. Номинальное сопротивление постоянному току (DCR)	Номинальный внешний диаметр		Цветовой код
			фут	м	фунт	кг		дюйм	мм		дюйм	мм	

22 AWG • Многопроволочный (7x30) проводник из нежужёной меди, 0,8 мм • Витая пара • Каждая пара имеет экран типа **Beldfoil®** • 24 AWG, медный луженый (TC) дренажный провод • С дополнительным проводником (проводниками) • Нумерованный и с цветовым кодом

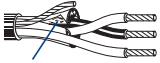
ПВХ-изоляция • Серая ПВХ-оболочка														
300V 75°C		NEC: CMR CEC: CMG FT4					0,76 мм 22 AWG (7x30) BC	0,040	1,01	Отдельная оплетка типа Beldfoil® + дренажный провод (24 AWG TC)				
														Закорачивающий изгиб
	5501GE	1 STP +1/C	U-1000	U-305	16,1	7,3					0,171	4,34	Черный и красный (экранированные пары), белый	
	5502GE	1 STP +2/C	U-500 U-1000 1000	U-152 U-305 305	9,9 19,0 19,0	4,5 8,6 8,6					0,186	4,72	Черный и красный (экранированные пары), белый, зеленый	
	5542GE	1 STP +2/TP	U-1000	U-305	26,0	11,8					0,220	5,59	Черный и красный (экранированные пары), черный и красный Черные и зеленые (пары)	

Полиэтиленовая изоляция • Серая оболочка безгалогенная негорючая														
300V 70°C	4502GE	IEC 60754-2	328 1640	100 500	6,0 30,0	2,7 13,6	0,76 мм 22 AWG (7x30) BC	0,049	1,25	Отдельная оплетка типа Beldfoil® + дренажный провод (24 AWG TC)	0,185	4,70	Черный и красный (экранированные пары) Белый, зеленый	
														Закорачивающий изгиб
		1 STP + 2/C												

20 AWG • Многопроволочный (7x28) проводник из нежужёной меди, 1,0 мм BC • Витая пара • Каждая пара имеет экран типа **Beldfoil®** • 24 AWG, медный луженый (TC) дренажный провод • С дополнительным проводником (проводниками) • Нумерованный и с цветовым кодом

ПВХ-изоляция • Серая ПВХ-оболочка														
300V 75°C		NEC: CMR CEC: CMG FT4					0,96 мм 20 AWG (7x28) BC	0,042	1,06	Отдельная оплетка типа Beldfoil® + дренажный провод (24 AWG TC)				
														Закорачивающий изгиб
	5401GE	1 STP +1/C	1000	305	22,9	10,4					0,196	4,98	Черный и красный (экранированные пары), белый	
	5402GE	1 STP +2/C	U-1000	U-305	26,0	11,8					0,200	5,08	Черный и красный (экранированные пары), белый, зеленый	

18 AWG • Многопроволочный (7x26) проводник из нежужёной меди, 1,2 мм • Витая пара • Каждая пара имеет экран типа **Beldfoil®** • 24 AWG, медный луженый (TC) дренажный провод • С дополнительным проводником (проводниками) • Нумерованный и с цветовым кодом

ПВХ-изоляция • Серая ПВХ-оболочка														
300V 70°C	5302GE	NEC: CMR CEC: CMG FT4	1000	305	31,5	14,3	1,22 мм 18 AWG (7x26) BC	0,058	1,47	Отдельная оплетка типа Beldfoil® + дренажный провод (24 AWG TC)	0,225	5,72	Черный и красный (экранированные пары), белый	
														Закорачивающий изгиб
		1 STP + 2/C												

TC = луженая медь • BC = нежужёная медь • STP = экранированная витая пара(ы) • /C = проводник(и) • DCR = сопротивление постоянному току

Коаксиальные кабели для охранных систем

Кабели для систем наблюдения и кабельного телевидения (CCTV)



Описание	Номер изделия	Группа UL, документы NEC/C(UL) SEC, тип IEC	Стандартная длина		Масса стандартной единицы		Проводник Диаметр. Номинальное сопротивление постоянному току	Номинальный внешний диаметр по изоляции		Материал экрана. Номинальное сопротивление постоянному току (DCR)	Номинальный внешний диаметр		Ном. импед. (Ω)	Номинальная скорость распространения	Номинальная емкость		Номинальное затухание		
			фут	м	фунт	кг		дюйм	мм		дюйм	мм			пФ/фут	пФ/м	МГц	дБ/100 фут	дБ/100 м

H109A • Однопроводочный проводник из нелужёной меди, 1.0 мм • Медная фольга • 55% нелуженая медная оплетка

5-ячеистая полиэтиленовая изоляция с накачкой газом • Черная ПВХ-оболочка																			
80°C	H109A00		820	250	10.4	4.7	1.0 мм	0.185	4.70	Медная фольга + 55% BC оплетка	0.262	6.65	75	80%	17.1	56.0	5	0.5	1.6
			1640	500	26.0	11.8	Однопроводочный проводник из нелужёной меди (BC) 41.0 Ω/км* 26.0 Ω/км**			15.0 Ω/км*** 5.2 мм							100	2.0	6.5
																	230	3.0	9.8
																	400	4.5	14.8
																	800	5.9	19.2
																	860	5.9	19.5
																	1000	6.6	21.5
1.0/4.8			Потери мощности отраженного сигнала в диапазоне частот				5-470 МГц: ≥ 23 дБ 470-862 МГц: ≥ 20 дБ 862-2150 МГц: ≥ 18 дБ				Поглощение экраном при 30-1000 МГц: ≥ 75 дБ Передаточный импеданс при 5-30 МГц: ≤ 15.0 м Ω/м Сила растяжения: 55 Н								



H125A • Однопроводочный проводник из нелужёной меди, 1.0 мм • Duofoil® • 40% луженая медная оплетка

Полиэтиленовая изоляция с накачкой газом • ПВХ-оболочка (коричневая, черная и белая)																			
80°C	H125A00		328	100	10.4	4.7	1.0 мм	0.189	4.80	Экран типа Duofoil®	0.268	6.80	75	81%	16.8	55.0	5	0.5	1.8
			820	250	26.0	11.8	Однопроводочный проводник из нелужёной меди (BC) 50.0 Ω/км* 23.0 Ω/км**			+ 40% луженая (ТС) оплетка, 27.0 Ω/км***							100	2.0	6.5
			1640	500	51.8	23.5											230	3.0	9.8
																	400	3.9	12.9
																	800	5.7	18.6
																	860	5.9	19.3
																	1000	6.4	20.9
1.0/4.8			Потери мощности отраженного сигнала в диапазоне частот				5-470 МГц: ≥ 23 дБ 470-862 МГц: ≥ 20 дБ 862-2150 МГц: ≥ 18 дБ				Поглощение экраном при 30-1000 МГц: ≥ 75 дБ Передаточный импеданс при 5-30 МГц: ≤ 40.0 м Ω/м Сила растяжения: 55 Н								



H121A • Однопроводочный проводник из нелужёной меди, 0.8 мм • Duofoil® • 40% луженая медная оплетка

Полиэтиленовая изоляция с накачкой газом • ПВХ-оболочка (коричневая, черная и белая)																			
80°C	H121A00		328	100	15.1	6.9	0.8 мм	0.138	3.50	Экран типа Duofoil®	0.197	5.00	75	82%	16.5	54.0	5	0.5	1.7
			820	250	37.9	17.2	Однопроводочный проводник из нелужёной меди (BC) 75.0 Ω/км* 35.0 Ω/км**			+ 40% луженая (ТС) оплетка, 40.0 Ω/км***, 4.1 мм							100	2.0	8.1
			1640	500	75.7	34.4											230	3.7	12.1
																	400	4.8	15.9
																	800	6.9	22.7
																	860	7.2	23.6
																	1000	7.8	25.6
1.0/4.8			Потери мощности отраженного сигнала в диапазоне частот				5-470 МГц: ≥ 20 дБ 470-862 МГц: ≥ 18 дБ 862-2150 МГц: ≥ 16 дБ				Поглощение экраном при 30-1000 МГц: ≥ 75 дБ Передаточный импеданс при 5-30 МГц: ≤ 40.0 м Ω/м Сила растяжения: 55 Н								



* Сопротивление контура постоянному току • ** Сопротивление постоянному току, внутренний проводник • *** Сопротивление постоянному току, наружный проводник • DCR = сопротивление постоянному току • ТС = луженая медь • BC = нелуженая медь

Об оплетке типа Duofoil® см. в технической информации на стр. 23.13.

Коаксиальные кабели для охранных систем

Кабели для систем наблюдения и кабельного телевидения (CCTV)

Экранированные или затопленные кабели, предназначенные для использования в подземных каналах



Описание	Номер изделия	Группа UL, документы NEC/C(UL) CEC, тип IEC	Стандартная длина		Масса стандартной единицы		Проводник Диаметр. Номинальное сопротивление постоянному току	Номинальный внешний диаметр по изоляции		Материал экрана. Номинальное сопротивление постоянному току (DCR)	Номинальный внешний диаметр		Ном. импед. (Ω)	Номинальная скорость распространения	Номинальная емкость		Номинальное затухание	
			фут	м	фунт	кг		дюйм	мм		дюйм	мм			пФ/фут	пФ/м	МГц	дБ/100 фут

25 AWG • Однопроводочный проводник из нелужёной меди, 0.5 мм • 94% нелуженая медная оплетка

Пенополиэтилен с накачкой газом • ПВХ-оболочка (цвет: коричневый, красный желтый, зеленый, синий, белый и черный)																						
75°C	573945	NEC: CM CEC: CM FT1	U-1000 1000	U-305 305	15.0 14.1	6.8 6.4	0.46 мм 25 AWG	0.085	2.16	94% оплетка из медного нелуженого провода (BC), 18.4 Ω/км***	0.146	3.71	75	80%	16.9	55.4	1 5 10 50 100 200 400 700 900 1000	0.5 0.9 2.0 3.0 4.1 6.0 8.6 11.6 13.5 14.5	1.5 3.0 4.3 9.8 13.5 19.7 28.2 38.1 44.3 47.6			
Мини RG-59							Проводник из нелужёной меди (BC) 101.7 Ω/км* 83.3 Ω/км**															
Номинальная задержка сигнала: 4.167 нс/м										Сила растяжения: 125 Н												

Пенополиэтилен с накачкой газом • Серая оболочка безгалогенная негорючая																						
70°C	473945	IEC 60754-2	328 1640	100 500	4.6 23.1	2.1 10.5	0.46 мм 25 AWG	0.085	2.16	95% оплетка из медного нелуженого провода (BC), 18.4 Ω/км***	0.146	3.70	75	80%	16.9	55.4	см. выше					
Мини RG-59							Проводник из нелужёной меди (BC) 101.7 Ω/км* 83.3 Ω/км**															
Номинальная задержка сигнала: 4.167 нс/м										Сила растяжения: 125 Н												

22 AWG • Многопроводочный (7x30) проводник из нелужёной меди, 0.8 мм • 95% нелуженая медная оплетка

Пенополиэтилен с накачкой газом • Черная ПВХ-оболочка																						
75°C	551945	NEC: CM CEC: CM FT1	U-1000 1000	U-305 305	33.1 30.0	15.0 13.6	0.76 мм 22 AWG	0.140	3.56	95% оплетка из медного нелуженого провода (BC), 8.5 Ω/км***	0.232	5.89	75	78%	17.3	56.8	1 10 50 100 200 400 700 900 1000	0.3 0.9 2.1 3.0 4.5 6.6 8.9 10.1 10.9	1.0 3.0 6.9 9.8 14.8 21.7 29.2 33.1 35.8			
RG-59							Проводник из нелужёной меди (BC) 49.2 Ω/км* 40.7 Ω/км**															
Номинальная задержка сигнала: 4.265 нс/м										Сила растяжения: 218 Н												

Пенополиэтилен с накачкой газом • Серая оболочка безгалогенная негорючая																						
70°C	451945	IEC 60754-2	328 1640	100 500	8.2 41.2	3.7 18.7	0.76 мм 22 AWG	0.140	3.56	95% оплетка из медного нелуженого провода (BC), 8.5 Ω/км***	0.232	5.90	75	78%	17.3	56.8	см. выше					
RG-59							Проводник из нелужёной меди (BC) 49.2 Ω/км* 40.7 Ω/км**															
Номинальная задержка сигнала: 4.265 нс/м										Сила растяжения: 218 Н												

20 AWG • Однопроводочный проводник из нелужёной меди, 0.8 мм • 95% нелуженая медная оплетка

Пенополиэтилен с накачкой газом • ПВХ-оболочка (белая или черная)																						
75°C	543945	NEC: CM CEC: U-1000 CM FT1	U-500 500	U-152 152	12.6 13.2	5.7 6.0	0.81 мм 20 AWG	0.145	3.68	95% оплетка из медного нелуженого провода (BC), 11.4 Ω/км***	0.232	5.89	75	83%	16.3	53.5	1 5 10 50 100 200 400 700 900 1000	0.3 0.7 2.0 1.9 2.6 3.6 5.0 7.0 8.0 8.5	1.0 2.1 3.0 6.2 8.5 11.8 16.4 23.0 26.2 27.9			
RG-59							Проводник из нелужёной меди (BC) 32.8 Ω/км* 21.4 Ω/км**															
Номинальная задержка сигнала: 3.97 нс/м										Сила растяжения: 218 Н												

*Сопротивление контура постоянному току • **Сопротивление постоянному току, внутренний проводник • *** Сопротивление постоянному току, наружный проводник • DCR = сопротивление постоянному току • BC = нелуженая медь

Коаксиальные кабели для охранных систем

Для систем кабельного телевидения (CATV) и телевидения с использованием главной антенны (MATV), для систем коммерческого назначения и систем типа «Schlage»



Описание	Номер изделия	Группа UL, документы NEC/C(UL) CEC, тип IEC	Стандартная длина		Масса стандартной единицы		Проводник Диаметр. Номинальное сопротивление постоянному току	Номинальный внешний диаметр по изоляции		Материал экрана. Номинальное сопротивление постоянному току (DCR)	Номинальный внешний диаметр		Ном. импед. (ohm)	Номинальная скорость распространения	Номинальная емкость		Номинальное затухание		
			фут	м	фунт	кг		дюйм	мм		дюйм	мм			пФ/фут	пФ/м	МГц	дБ/100 фут	дБ/100 м

18 AWG • Однопроводочный проводник из нежужёной меди, 1.0 мм • Duofoil® • 60% алюминиевая оплетка

Пенополиэтилен с накачкой газом • ПВХ-оболочка (белая или черная)

75°C	5339B5	NEC:	U-500	U-152	17.4	7.9	1.02 мм	0.180	4.57	Экран Duofoil®	0.266	6.76	75	83%	16.3	53.5	5	0.8	2.7
		CM:	500	152	15.4	7.0	18 AWG										55	1.6	5.3
		CEC:	U-1000	U-305	34.0	15.4	Однопроводочный проводник из нежужёной меди (BC) 20.9 Ω/км* 10.8 Ω/км**			+ 60% алюм. оплетка, 10.1 Ω/км***							211	2.0	10.1
		CM FT1	1000	305	35.1	15.9											270	3.5	11.5
Серия 6																			
RG-6																			
Имеется также кабель белого цвета																			
Номинальная задержка сигнала: 3.97 нс/м																			
Сила растяжения: 302 Н																			

Пенополиэтилен с накачкой газом • Серая оболочка безгалогенная негорючая

70°C	4339B5	IEC	328	100	11.9	5.4	1.02 мм	0.180	4.57	Экран Duofoil®	0.272	6.90	75	83%	16.3	53.5	см. выше		
		60754-2	1640	500	59.3	26.9	18 AWG										55	1.6	5.3
		IEC 332-1					Однопроводочный проводник из нежужёной меди (BC) 20.9 Ω/км* 10.8 Ω/км**			+ 63% оплетка из медного нежужёного проводника, 10.1 Ω/км***							см. выше		
																	211	2.0	10.1
Серия 6																			
RG-6																			
Номинальная задержка сигнала: 3.97 нс/м																			
Сила растяжения: 302 Н																			

18 AWG • Однопроводочный проводник из нежужёной меди, 1.0 мм • Четырехкратное экранирование

Пенополиэтилен с накачкой газом • ПВХ-оболочка (белая или черная)

75°C	5339Q5	NEC:	500	152	19.0	8.6	1.02 мм	0.180	4.57	Экран Duofoil®	0.298	7.57	75	83%	16.3	53.5	см. выше		
		CM:	U-1000	U-305	35.9	16.3	18 AWG										55	1.6	5.3
		CEC:	1000	305	35.9	16.3	Однопроводочный проводник из нежужёной меди (BC) 20.9 Ω/км* 10.8 Ω/км**			+ 60% алюм. оплетка Duofoil®							см. выше		
		CM FT1															+ 40% алюм. Оплетка, 10.1 Ω/км***	270	3.5
Серия 6																			
RG-6																			
Номинальная задержка сигнала: 3.97 нс/м																			
Сила растяжения: 462 Н																			

Пенополиэтилен с накачкой газом • Серая оболочка безгалогенная негорючая

70°C	4339Q5	IEC	328	100	12.3	5.6	1.02 мм	0.180	4.57	Экран Duofoil®	0.299	7.60	75	83%	16.3	53.5	см. выше		
		60754-2	1640	500	62.6	28.4	18 AWG										55	1.6	5.3
		Документ IEC 332-1					Однопроводочный проводник из нежужёной меди (BC) 20.9 Ω/км* 10.8 Ω/км**			+ 60% алюм. оплетка Duofoil®							см. выше		
																	+ 40% алюм. Оплетка, 10.1 Ω/км***	270	3.5
Серия 6																			
RG-6																			
Номинальная задержка сигнала: 3.97 нс/м																			
Сила растяжения: 462 Н																			

18 AWG • Однопроводочный проводник из нежужёной меди, 1.0 мм • Экран Duobond® (системы «Schlage») • 60% алюминиевая оплетка

Вспененная полиэтиленовая изоляция • Черная ПВХ-оболочка

75°C	5399B5	NEC:	U-1000	U-305	28.0	12.7	1.02 мм	0.180	4.57	Экран Duobond®	0.270	6.86	75	83%	16.3	53.5	4	0.6	2.0
		CM:	1000	305	29.1	13.2	18 AWG										30	1.3	4.4
		CEC:					Однопроводочный проводник из нежужёной меди (BC) 20.9 Ω/км* 10.8 Ω/км**			+ 60% алюм. оплетка, 10.1 Ω/км***						211	2.0	10.1	
		CM FT1														270	3.5	11.5	
Серия 6																			
RG-6																			
Номинальная задержка сигнала: 3.97 нс/м																			
Сила растяжения: 302 Н																			

*Сопротивление контура постоянному току • **Сопротивление постоянному току, внутренний проводник • ***Сопротивление постоянному току, наружный проводник • DCR = сопротивление постоянному току • TC = луженая медь • BC = нежужёная медь • AL = алюминий

Четырехкратное экранирование = лента Duofoil® + 60% алюминиевая оплетка + лента Duofoil® + 40% алюминиевая оплетка
Об оплетках типов Duofoil® и Экран Duobond®, см. техническую информацию на стр. 23.13.

Композитные кабели для охранных систем

Кабели для применения в кабельном телевидении (CCTV) и кабели для аудио- или систем управления панорамированием или управления углом наклона видеокамеры в КТВ



Описание	Номер изделия	Группа UL, документы NEC/C(UL) SEC, тип IEC	Стандартная длина		Масса стандартной единицы		Материал экрана	Номинальный внешний диаметр		Компонент	Описание	Материал оплетки и номинальное сопротивление постоянному току (DCR)	Изоляционные материалы и цвета	Материал и цвета оболочки компоненты	Внешний диаметр компоненты	
			фут	м	фунт	кг		дюйм	мм						дюйм	мм

Композитный • (1) **неэкранированная пара, 18 AWG** • (1) **Коаксиальный кабель**, Однопроводочный проводник из нелужёной меди, 0.8 мм • 95% нелуженая медная оплетка

ПВХ-изоляция (пары) • Вспененная изоляция (коаксиальный кабель) • Черная ПВХ-оболочка																		
300V 75°C	549945	NEC: CM CEC: CM FT1	500 1000	152 305	30.0 60.2	13.6 27.3	Неэкраниро- ванный	0.460	11.68	2 x Передача данных	1-парный кабель 18 AWG 1.22 мм (7x26) BC	Неэкраниро- ванный	PVC 1.47 мм	PVC Черный	0.228	5.79		
											1 x Коак- сиальный кабель	20 AWG 0.8 мм	95 % BC	Вспененный Полиофелин	PVC Черный	0.232	5.89	
											Однoпроводочный проводник из нелужёной меди (BC)							
Одобрено Kutter Цветовой код 1 пара: Черный и красный																		



RG-59

ПВХ-изоляция (пары) • Пенная изоляция (коаксиальный кабель) • Серая оболочка безгалогенная негорючая																		
300V 70°C	449945	IEC 60754-2	328 1640	100 500	19.8 98.8	9.0 44.8	Неэкраниро- ванный	0.461	11.70	2 x Передача данных	1-парный кабель 18 AWG 1.22 мм (7x26) BC	Неэкраниро- ванный	PE 1.47 мм	FRNC Серый	0.228	5.79		
											1 x Коак- сиальный кабель	20 AWG 0.8 мм	95 % BC	Вспененный PE	FRNC Серый	0.232	5.90	
											Однoпроводочный проводник из нелужёной меди (BC)							
Одобрено Kutter Цветовой код 1 пара: Черный и красный																		



RG-59

Композитный • (1) **пара, неэкранированный кабель 18 AWG** • (1) **Коаксиальный кабель**, Однопроводочный проводник из нелужёной меди, 1.0 мм • 95% нелуженая медная оплетка

ПВХ-изоляция (пары) • Пенная изоляция (коаксиальный кабель) • Черная ПВХ-оболочка																		
300V 75°C	539945	NEC: CM CEC: CM FT1	500 1000	152 305	34.2 69.0	15.5 31.3	Неэкраниро- ванный	0.500	12.70	2 x Передача данных	1-парный кабель 18 AWG 1.22 мм (7x26) BC	Неэкраниро- ванный	PVC 1.47 мм	PVC Черный	0.228	5.79		
											1 x Коак- сиальный кабель	18 AWG 1.0 мм	95 % BC	Вспененный Полиофелин	PVC Черный	0.266	6.76	
											Однoпроводочный проводник из нелужёной меди (BC)							
Одобрено Kutter Цветовой код 1 пара: Черный и красный																		

RG-6
Kötter approved

ПВХ-изоляция (пары) • Пенная изоляция (коаксиальный кабель) • Серая оболочка безгалогенная негорючая																		
300V 70°C	439945	IEC 60754-2	328 1640	100 500	22.9 114.9	10.4 52.1	Неэкраниро- ванный	0.500	12.70	2 x Передача данных	1-парный кабель 18 AWG 1.22 мм (7x26) BC	Неэкраниро- ванный	PE 1.47 мм	FRNC Серый	0.228	5.79		
											1 x Коак- сиальный кабель	18 AWG 1.0 мм	95 % BC	Вспененный PE	FRNC Серый	0.268	6.80	
											Однoпроводочный проводник из нелужёной меди (BC)							
Одобрено Kutter Цветовой код 1 пара: Черный и красный																		

RG-6
Kötter approved

BC = нелужёная медь • DCR = сопротивление постоянному току

Композитные кабели для охранных систем

Кабели для применения в кабельном телевидении (CCTV) и кабели для аудио- или систем управления панорамированием или управления углом наклона видеокамеры в КТВ



Описание	Номер изделия	Группа UL, документы NEC/C(UL) SEC, тип IEC	Стандартная длина		Масса стандартной единицы		Материал экрана	Номинальный внешний диаметр		Компонент	Описание	Материал оплетки и номинальное сопротивление постоянному току (DCR)	Изоляционные материалы и цвета	Материал и цвета оболочки компоненты	Внешний диаметр по изоляции компоненты	
			фут	м	фунт	кг		дюйм	мм						дюйм	мм

Композитный • (2) проводника 26 AWG • (1) Коаксиальный кабель, Однопроводочный проводник из нелужёной меди, 0,4 мм • Алюм. триплекс/дуплекс • 72% луженая медная оплетка

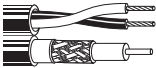
ПВХ-изоляция (проводников) • Полиэтиленовая изоляция с накачкой газом (коаксиальный кабель) • Серая ПВХ-оболочка																
SEC0001	328	100	11.7	5.3	Неэкранированный	0.252	6.40	1 x Передача данных	2 проводника 26 AWG 0.50 мм (16x0.193) BC	Неэкранированный	PVC 1.90 мм	PVC	0.062	1.57		
								1 x Коаксиальный кабель	26 AWG 0.41 мм Однопроводочный проводник из нелужёной меди (BC)	Алюминий Триплекс/дуплекс 72% луженая медная оплетка	Вспененный Полиэтилен	PVC	0.142	3.60		

Композитный • (2) проводника 16 AWG • (1) Коаксиальный кабель, Однопроводочный проводник из нелужёной меди (BC), 0,8 мм • Алюм. триплекс/дуплекс • 55% луженая медная оплетка • (2) проводник 26 AWG

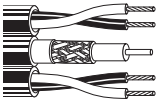
ПВХ-изоляция (проводников) • Полиэтиленовая изоляция с накачкой газом (коаксиальный кабель) • Серая ПВХ-оболочка																
SEC0002	328	100	29.8	13.5	Неэкранированный	0.315	8.00	1 x Передача данных	2 проводника 16 AWG 1.50 мм (30x0.25) BC	Неэкранированный	PE 3.50 мм	PVC	0.101	2.56		
								1 x Коаксиальный кабель	20 AWG 0.81 мм Однопроводочный проводник из нелужёной меди (BC)	Алюминий Триплекс/дуплекс 55% луженая медная оплетка	Вспененный Полиэтилен	PVC	0.142	3.60		
								1 x Сигналы управления	2 проводника 26 AWG 0.50 мм (16x0.20) BC	Неэкранированный	PE 3.50 мм	PVC	0.062	1.57		

Композитный • (2) проводник 20 AWG • (1) Коаксиальный кабель, Однопроводочный проводник из нелужёной меди, 0,4 мм • Алюм. триплекс/дуплекс • 72% луженая медная оплетка

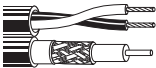
ПВХ-изоляция (проводников) • Полиэтиленовая изоляция с накачкой газом (коаксиальный кабель) • Серая ПВХ-оболочка																
SEC0003	328	100	14.8	6.7	Неэкранированный	0.291	7.40	1 x Передача данных	2 проводника 20 AWG 1.00 мм (32x0.20) BC	Неэкранированный	PVC 1.90 мм	PVC	0.085	2.17		
								1 x Коаксиальный кабель	26 AWG 0.41 мм Однопроводочный проводник из нелужёной меди (BC)	Алюминий Триплекс/дуплекс 72% луженая медная оплетка	Вспененный Полиэтилен	PVC	0.142	3.60		

Композитный • (2) проводник 24 AWG • (1) Коаксиальный кабель, Однопроводочный проводник из нелужёной меди (BC), 0,4 мм • Алюм. триплекс/дуплекс • 72% луженая медная оплетка • (2) проводник 26 AWG

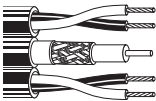
ПВХ-изоляция (проводников) • Полиэтиленовая изоляция с накачкой газом (коаксиальный кабель) • Серая ПВХ-оболочка																
SEC0004	328	100	13.4	6.1	Неэкранированный	0.260	6.60	1 x Передача данных	2 проводника 24 AWG 0.22 мм (30x0.25) BC	Неэкранированный	PVC 1.90 мм	PVC	0.045	1.15		
								1 x Коаксиальный кабель	26 AWG 0.41 мм Однопроводочный проводник из нелужёной меди (BC)	Алюминий Триплекс/дуплекс 72% луженая медная оплетка	Вспененный Полиэтилен	PVC	0.142	3.60		
								1 x Сигналы управления	2 проводника 26 AWG 0.50 мм (16x0.20) BC	Неэкранированный	PE 3.50 мм	PVC	0.062	1.57		

ТС = луженая медь • BC = нелужёная медь • DCR = сопротивление постоянному току

Композитные кабели для охранных систем

Кабели для видеокamer КТВ для управления панорамированием, углом наклона камеры и масштабирования изображения (PTZ)



Описание	Номер изделия	Группа UL, документы NEC/C(UL) CEC, тип IEC	Стандартная длина		Масса стандартной единицы		Материал экрана	Номинальный внешний диаметр		Компонент	Описание	Материал оплетки и номинальное сопротивление постоянному току (DCR)	Изоляционные материалы и цвета	Материал и цвета оболочки компоненты	Внешний диаметр компоненты	
			фут	м	фунт	кг		дюйм	мм						дюйм	мм

Композитный • (1) 2-пары, тип UTP 24 AWG • (2) 16 AWG (19x29), 1.47 мм, луженые медные проводники

Полиэфирная изоляция (пары) • ПВХ-изоляция (проводников) • ПВХ-оболочка (белая или черная)																
5284US	NEC: CMR	500 1000	152 305	25.5 44.0	11.6 20.0	Неэкранированный	0.426	10.80	1x Передача данных	2-парный кабель группы UTP 24 AWG 0.50 мм Однопроволочный проводник из нелужёной меди (BC)	Неэкранированный	Полиофелин	F-R PVC	0.200	5.08	
									2x Напряжение питания	2-проводника 16 AWG 1.47 мм (19x29) TC	Неэкранированный	PVC 2.03 мм	PVC	0.226	5.74	

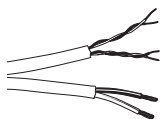

Оболочка последовательно помечена.

Композитный • (1) 2-пары, тип UTP 23 AWG • (2) 16 AWG (19x29), 1.47 мм, луженые медные проводники

Полиэфирная изоляция (пары) • ПВХ-изоляция (проводников) • ПВХ-оболочка (белая или черная)																
5284UE	NEC: CMR	500 1000	152 305	22.5 44.0	10.2 20.0	Неэкранированный	0.233	5.92	1x Передача данных	2-парный кабель группы UTP 23 AWG 0.60 мм Однопроволочный проводник из нелужёной меди (BC)	Неэкранированный	Полиофелин	-	-	-	-
									2x Напряжение питания	2-проводника 16 AWG 1.47 мм (19x29) TC	Неэкранированный	PP 1.96 мм	-	-	-	-

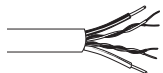

Оболочка последовательно промаркирована.

Композитный • (1) Категория 5e, 4-скрепленные пары UTP, 24 AWG • (2) 16 AWG (19x29), 1.47 мм, луженые медные проводники

Полиэфирная изоляция (пары) • ПВХ-изоляция (проводников) • ПВХ-оболочка (белая или черная)																
5288US	NEC: CMR	500 1000	152 305	27.5 52.0	12.5 23.6	Неэкранированный	0.424	10.80	1x Передача данных	4-парный кабель группы UTP 24 AWG 0.50 мм Однопроволочный проводник из нелужёной меди (BC)	Неэкранированный	Полиофелин	F-R PVC	0.198	5.03	
									2x Напряжение питания	2-проводника 16 AWG 1.47 мм (19x29) TC	Неэкранированный	PVC 2.03 мм	PVC	0.226	5.74	

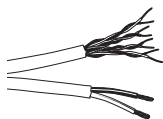

Оболочка последовательно помечена.

TC = луженая медь • BC = нелужёная медь • DCR = сопротивление постоянному току

Цветовой код

Номер пары	Цвет
1	Белые/синие полоски, синий
2	Белые/оранжевые полоски, оранжевый
3	Белые/зеленые полоски, зеленый
4	Белые/коричневые полоски, коричневый

Композитные кабели для охранных систем

Кабели для фиксированных видеокамер КТВ и для камер с управлением подачи напряжения питания, угла наклона камеры и масштабирования изображения



Описание	Номер изделия	Группа UL, документы NEC/C(UL) SEC, тип IEC	Стандартная длина		Масса стандартной единицы		Проводник Диаметр. Номинальное сопротивление постоянному току	Номинальный внешний диаметр по изоляции		Материал оплетки и номинальное сопротивление постоянному току (DCR)	Номинальный внешний диаметр		Частота, МГц	Максимальное затухание сигнала, дБ/100м	Минимальная полная мощность (PSUM)			Коэффициент ослабления мощности наводок (ACR), дБ/100м	Минимальные потери мощности отраженного сигнала (RL), дБ
			фут	м	фунт	кг		дюйм	мм		дюйм	мм			NEXT дБ	ACR дБ/100м	ELFEXT дБ/100м		

DataTwist® категория 5e • 24 AWG • Однопроводочный проводник из нелужёной меди, 0,5 мм • С разрывной нитью

Полиэфирная изоляция • Гибкая матовая черная ПВХ-оболочка • Категория 5e																			
<p>С разрывной нитью</p>	1583E	B-328	B-100	6.1	2.8	0.51 мм	0.035	0.90	Нескрепленная неэкранированная пара типа U/UTP	0.197	5.00	1	2.1	62.0	60.2	61.0	63.2	20.0	
		U-1000	U-305	18.7	8.5	24 AWG							4	4.0	53.0	49.3	49.0	52.3	23.0
		1000	305	18.7	8.5	Однопроводочный							8	5.7	49.0	43.1	43.0	46.1	24.5
		1640	500	30.9	14.0	проводник из нелужёной меди (BC)							10	6.3	47.0	41.0	41.0	44.0	25.0
		3280	1000	61.7	28.0								16	8.0	44.0	36.2	37.0	39.2	25.0
													20	9.0	43.0	33.8	35.0	36.8	23.6
													25	10.1	41.0	31.2	33.0	34.2	24.3
					31.25	11.4	40.0	28.5	31.0	31.5	23.6								
					62.5	16.5	35.0	18.8	25.0	21.8	21.5								
					100	21.3	32.0	11.0	21.0	14.0	20.1								
4-парный кабель																			
Входной импеданс (Ω) 100 + 15%										Цветовой код: см. схему ниже									
Кабель в упаковке по 500 м поставляется только серого цвета.										Используемые промышленные стандарты: EN 50173, ISO/IEC 11801, TIA/EIA 568-B2									

DataTwist® категория 5e+ • 24 AWG • Однопроводочный проводник из нелужёной меди, 0,5 мм • С разрывной нитью

Полиэфирная изоляция • ПВХ-оболочка (цвет: красный, оранжевый, желтый, зеленый, белый, синий и темно-серый)																			
<p>С разрывной нитью</p>	1500A	NEC: A-1000	A-305	26.0	11.8	0.51 мм	0.035	0.89	Нескрепленная неэкранированная пара типа U/UTP	0.190	4.83	1	2.0	65.3	63.3	60.8	-	20.0	
		CM: 1000	305	22.9	10.4	24 AWG							4	4.0	56.3	52.3	48.7	-	23.0
		SEC: CM				Однопроводочный							8	5.7	51.8	46.1	42.7	-	24.5
						проводник из нелужёной меди (BC)							10	6.4	50.3	43.9	40.8	-	25.0
													16	8.1	47.3	39.1	36.7	-	25.0
													25	10.3	44.3	34.1	32.8	-	24.3
													31.25	11.6	42.9	31.3	30.9	-	23.6
					62.5	16.8	38.4	21.6	24.8	-	21.5								
					100	21.7	35.3	17.1	20.8	-	20.1								
					155	27.7	32.5	4.7	16.9	-	19.0								
					200	32.0	30.8	3.0	14.7	-	19.0								
					250	36.4	29.3	-	12.8	-	18.0								
					300	44.3	27.2	-	9.9	-	17.0								
4-парный кабель																			
Входной импеданс (Ω) 1-16: 100 + 12%										Цветовой код: см. схему ниже									
25-100: + 15%										Используемые промышленные стандарты: EN 50173, ISO/IEC 11801, TIA/EIA 568-B2									
155: + 18%																			
200-250: + 20%																			
350: + 22%																			

DataTwist® категория 6 • 23 AWG • Однопроводочный проводник из нелужёной меди, 0,6 мм • Центральный стержневой наполнитель • С разрывной нитью

Полиэфирная изоляция • ПВХ-оболочка (цвет: красный, оранжевый, желтый, зеленый, белый, синий и темно-серый)																			
<p>С разрывной нитью</p>	7881A	NEC: A-1000	A-305	33.1	15.0	0.57 мм	0.043	1.09	Нескрепленная неэкранированная пара типа U/UTP	0.235	5.97	1	2.0	72.3	70.3	64.8	-	20.0	
		CM: 1000	305	30.0	13.6	23 AWG							10	6.0	57.3	51.3	44.8	-	25.0
		SEC: CMR FT4				Однопроводочный							20	8.5	52.8	44.3	38.7	-	25.0
						проводник из нелужёной меди (BC)							31.25	10.7	49.9	39.2	34.9	-	23.6
													62.5	15.4	45.4	30.0	28.8	-	21.5
													100	19.8	42.3	22.5	24.8	-	20.1
													200	29.0	37.8	8.8	18.7	-	18.0
					250	32.8	36.3	3.5	16.8	-	17.3								
4-парный кабель																			
Входной импеданс (Ω) 1-100: 100 + 15%										Цветовой код: см. схему ниже									
200: + 22%										Используемые промышленные стандарты: EN 50173, ISO/IEC 11801, TIA/EIA 568-B2									
250: + 32%																			

BC = нелужёная медь • DCR = сопротивление постоянному току • NEXT = уровень мощности ближних наводок • ACR = коэффициент ослабления мощности наводок • ELFEXT = одинаковый уровень мощности дальних наводок

Цветовой код

Номер пары	Цвет
1	Белые/синие полоски, синий
2	Белые/оранжевые полоски, оранжевый
3	Белые/зеленые полоски, зеленый
4	Белые/коричневые полоски, коричневый

Композитные кабели для охранных систем

Кабели для систем видеоконтроля



Описание	Номер изделия	Группа UL, документы NEC/C(UL) SEC, тип IEC	Стандартная длина		Масса стандартной единицы		Материал экрана	Номинальный внешний диаметр		Компонент	Описание	Материал оплетки и номинальное сопротивление постоянному току (DCR)	Изоляционные материалы и цвета	Материал и цвета оболочки компоненты	Внешний диаметр по изоляции компоненты	
			фут	м	фунт	кг		дюйм	мм						дюйм	мм

Композитный • (3) проводника 20 AWG • (1) Коаксиальный кабель, Однопроводочный проводник из нелужёной меди, 0,6 мм • 55% луженая медная оплетка • (9) проводников 20 AWG

ПВХ-изоляция (проводников) • Полистиленовая изоляция с накачкой газом (коаксиальный кабель) • Серая ПВХ-оболочка

	SEC0005	328	100	48.5	22.0	Неэкранированный	0.472	12.00	Питание	3 проводника 20 AWG 1.00 мм (20x0.243) BC	Неэкранированный	PVC	PVC	0.085	2.17
									Коаксиальный кабель	23 AWG 0.58 мм Однопроводочный проводник из нелужёной меди (BC)	55% луженая медная оплетка 3.70 мм	PE	PVC	0.146	3.70
									Сигналы управления	9 проводника 22 AWG 0.75 мм (22x0.193) BC	Неэкранированный	PVC	PVC	0.070	1.77

Композитный • (2) проводник 16 AWG • (3) пара, 28 AWG

ПВХ-изоляция • Серая ПВХ-оболочка

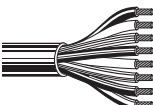
	SEC0006	328	100	26.5	12.0	Неэкранированный	0.374	9.50	Питание	2 проводника 16 AWG 1.50 мм (30x0.25) BC	Неэкранированный	PVC	PVC	0.101	2.56
									Сигналы управления	3-парный кабель 28 AWG 0.35 мм (11x0.193) BC	Неэкранированный	PVC	PVC	0.056	1.42

Композитный • (2) проводник 22 AWG • (1) Коаксиальный кабель, Однопроводочный проводник из нелужёной меди (BC), 0,75 мм • 80% луженая медная оплетка • (6) проводник 26 AWG • (3) пара, 28 AWG

ПВХ-изоляция (проводников) • Полистиленовая изоляция с накачкой газом (коаксиальный кабель) • Серая ПВХ-оболочка

	SEC0007	328	100	36.4	16.5	Неэкранированный	0.421	10.70	Питание	2 проводника 22 AWG 0.75 мм (22x0.193) BC	Неэкранированный	PE	PVC	0.070	1.77
									Коаксиальный кабель	21 AWG 0.75 мм Однопроводочный проводник из нелужёной меди (BC)	80% луженая медная оплетка	PE	PVC	0.134	3.40
									Передача данных	6 проводника 26 AWG 0.50 мм (16x0.193) BC	Неэкранированный	PE	PVC	0.062	1.57
									Сигналы управления	3-парный кабель 28 AWG 0.35 мм (11x0.193) BC	Неэкранированный	PE	PVC	0.056	1.42

TC = луженая медь • BC = нелужёная медь • DCR = сопротивление постоянному току

Композитные кабели для охранных систем

Композитные кабели без оболочки, кабель типа Banana Peel® для подачи напряжения питания-управления углом наклона видеокамерой – масштабирования изображения (PTZ)



Описание	Номер изделия	Группа UL, документы NEC/C(UL) SEC, тип IEC	Стандартная длина		Масса стандартной единицы		Материал экрана	Номинальный внешний диаметр		Компонент	Описание	Материал оплетки и номинальное сопротивление постоянному току (DCR)	Изоляционные материалы и цвета	Материал и цвета оболочки компоненты	Внешний диаметр компоненты	
			фут	м	фунт	кг		дюйм	мм						дюйм	мм

Композитный • (1) Коаксиальный кабель 20 AWG, 0.8 мм • (1) неэкранированная пара, 23 AWG, 0.6 мм • (2) неэкранированных проводника, 18 AWG, 1.2 мм • Кабели серии Banana Peel® без оболочки, скрепленные с центральным разделителем

ПВХ-изоляция (пары) • Пенная изоляция (коаксиальный кабель) • Черная ПВХ-оболочка																
300V 75°C	500PTZ	NEC: CMR CEC: CMG FT4 Стержень UL 1666	500 1000	152 305	36.8 71.2	17.5 32.3		0.409	10.40	Видеокабели	1-коаксиальный 95% BC кабель типа RG59/U 20 AWG 0.81 мм Однопроволочный проводник из нелужёной меди (BC)	Вспененный Полиэтилен 5.76 мм	F-R PV Черный	0.227	5.77	
										Белый, синий	Сигналы управления	1-парный кабель 23 AWG 0.57 мм Однопроволочный проводник из нелужёной меди (BC)	Неэкранированный Полиофелин 1.04 мм	PVC Синий	0.118	3.00
										Красный, черный	Питание	2-проводн. 18 AWG 1.22 мм (7x26) BC	Неэкранированный PVC 2.20 мм	PVC Белый	0.171	4.34

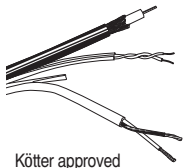

Kötter approved

Композитный • (1) Коаксиальный кабель 20 AWG, 0.8 мм • (1) экранированная витая пара 22 AWG, 0.6 мм • дренажный провод AWG 22 • (2) неэкранированных проводника 18 AWG, 1.2 мм • Кабель серии Banana Peel® без оболочки, скрепленные с центральным сплайном

ПВХ-изоляция (пары) • Пенная изоляция (коаксиальный кабель) • Черная ПВХ-оболочка																	
300V 75°C	501PTZ	NEC: CMR CEC: CMG FT4 Shaft UL 1666	500 1000	152 305	41.0 76.1	18.6 34.5		0.417	10.60	Видеокабели	1-коаксиальный 95% BC кабель типа RG59/U 20 AWG 0.81 мм Однопроволочный проводник из нелужёной меди (BC)	Вспененный Полиэтилен 5.76 мм	F-R PV Черный	0.219	5.57		
										бел./син. Полоски, синие.	Сигналы управления	1-парный кабель 22 AWG 0.76 мм (7x30) BC	Общий наружный экран типа Beldfoil® + дренажный провод (22 AWG TC)	Полиофелин 1.57 мм	PVC Синий	0.177	4.50
										Красный, черный	Питание	2-проводн. 18 AWG 1.22 мм (7x26) BC	Неэкранированный PVC 2.20 мм	PVC Белый	0.171	4.34	

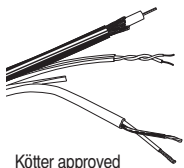

Kötter approved

Композитный • (1) Коаксиальный кабель 20 AWG, 0.8 мм • (1) экранированная витая пара 18 AWG, 1.2 мм • дренажный провод 20 AWG • (2) ПРОВОДНИК, неэкранированный кабель 18 AWG, 1.2 мм • Кабели серии Banana Peel® без оболочки, скрепленные с центральным сплайном

ПВХ-изоляция (пары) • Пенная изоляция (коаксиальный кабель) • Черная ПВХ-оболочка																	
300V 75°C	502PTZ	NEC: CMR CEC: CMG FT4 Стержень UL 1666	500 1000	152 305	50.0 93.9	22.7 42.6		0.453	11.50	Видеокабели	1-коаксиальный 95% BC кабель типа RG59/U 20 AWG 0.81 мм Однопроволочный проводник из нелужёной меди (BC)	Вспененный Полиэтилен 5.76 мм	F-R PV Черный	0.219	5.57		
										бел./син. Полоски, синие.	Сигналы управления	1-парный кабель 18 AWG 1.24 мм (19x30) BC	Общий наружный экран типа Beldfoil® + дренажный провод (20 AWG TC)	Полиофелин 2.03 мм	PVC Синий	0.219	5.56
										Красный, черный	Питание	2-проводн. 18 AWG 1.22 мм (7x26) BC	Неэкранированный PVC 2.20 мм	PVC Белый	0.171	4.34	

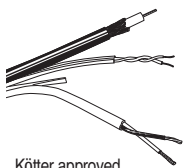

Kötter approved

TC = луженая медь • BC = нелужёная медь • DCR = сопротивление постоянному току

Композитные кабели для охранных систем

Композитные кабели без оболочки для контроля доступа, серия
Banana Peel®



Описание	Номер изделия	Группа UL, документы NEC/C(UL) SEC, тип IEC	Стандартная длина		Масса стандартной единицы		Материал экрана	Номинальный внешний диаметр		Компонент	Описание	Материал оплетки и номинальное сопротивление постоянному току (DCR)	Изоляционные материалы и цвета	Материал и цвета оболочки компоненты	Внешний диаметр компоненты	
			фут	м	фунт	кг		дюйм	мм						дюйм	мм

Композитный • 4 проводника в экране Beldfoil® 18 AWG, 1.22 мм • 3 пары в общем экране Beldfoil® 22 AWG, 0.8 мм • 2 проводника в экране Beldfoil® 22 AWG, 0.8 мм • 4 проводника в экране Beldfoil® 22 AWG, 0.8 мм • Кабели серии Banana Peel® без оболочки, скрепленные с центральным разделителем

ПВХ-изоляция (пары) • Пенная изоляция (коаксиальный кабель) • Черная ПВХ-оболочка																
300V 75°C	558AFS	NEC: CMR SEC: CMG	500 1000	152 305	58.4 108.0	26.5 49.0	Белый, черный, Красный, зеленый	0.448	11.38	Напряжение питания для замка	4-проводника 18 AWG 1.22 мм (7x26) BC	Экран типа Beldfoil®	PVC 2.89 мм	PVC Серый	0.202	5.13
							Белый и зеленый, Оранжевый и коричневый, Красный и черный			Считыватель карточек	3-парный кабель 22 AWG 0.76 мм (7x30) BC	Экран типа Beldfoil®	PVC 1.25 мм	PVC Оранжевый	0.233	5.92
							Черный, красный			Датчик открывания двери	2-проводника 22 AWG 0.76 мм (7x30) BC	Экран типа Beldfoil®	PVC 2.00 мм	PVC Белый	0.140	3.56
							Белый, черный, Красный, зеленый			Rex/Запасной	4-проводника 22 AWG 0.76 мм (7x30) BC	Экран типа Beldfoil®	PVC 2.00 мм	PVC Синий	0.161	4.09

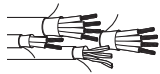

Kötter approved

BC = нелужёная медь • DCR = сопротивление постоянному току

Кабели для систем пожарной сигнализации

Для систем коммерческого назначения

Неэкранированные кабели ограниченной мощности



Описание	Номер изделия	Группа UL, документы NEC/C(UL) CEC, тип IEC	Стандартная длина		Масса стандартной единицы		Проводник Диаметр. Номинальное сопротивление постоянному току	Номинальный внешний диаметр по изоляции		Материал экрана. Номинальное сопротивление постоянному току (DCR)	Номинальный внешний диаметр		Цветовой код
			фут	м	фунт	кг		дюйм	мм		дюйм	мм	

22 AWG • Однопроводочный проводник из нежужёной меди, 0.6 мм • Нумерованный и с цветовым кодом • С разрывной нитью**PВХ-изоляция • Красная оболочка из ПВХ**

300V 75°C	NEC: FPLR CEC: CMG FT4	0.64 мм 22 AWG Однопроводочный проводник из нежужёной меди (BC)	0.035	0.89	Неэкранированный	см. схему ниже			
<p>С разрывной нитью</p>	5522UL	4 CDR	C-500	C-152	7.1	3.2	0.125	3.18	
			U-1000	U-305	16.1	7.3			
		1000	305	16.1	7.3				
		5542UL	6 CDR	C-500	C-152	10.1	4.6	0.168	4.27
			U-1000	U-305	20.9	9.5			

18 AWG • Однопроводочный проводник из нежужёной меди, 1.0 мм • Нумерованный и с цветовым кодом • С разрывной нитью**PВХ-изоляция • Красная оболочка из ПВХ**

300V 75°C	NEC: FPLR CEC: CMG FT4	1.02 мм 18 AWG Однопроводочный проводник из нежужёной меди (BC)	0.050	1.27	Неэкранированный	см. схему ниже			
<p>С разрывной нитью</p>	5320UL	2 CDR	C-500	C-152	7.9	3.6	0.151	3.84	
			U-500	U-152	9.0	4.1			
			500	152	9.0	4.1			
			U-1000	U-305	18.1	8.2			
			1000	305	17.0	7.7			
		5322UL	4 CDR	C-250	C-76	7.1	3.2	0.176	4.47
			C-500	C-152	13.2	6.0			
			U-500	U-152	15.4	7.0			
			U-1000	U-305	30.0	13.6			
			1000	305	30.0	13.6			
		5324UL	6 CDR	500	152	23.6	10.7	0.212	5.38
			U-1000	U-305	43.0	19.5			
			1000	305	44.1	20.0			
		5326UL	8 CDR	1000	305	61.1	27.7	0.230	5.84
		5328UL	10 CDR	1000	305	71.2	32.3	0.272	6.91
		5329UL	12 CDR	1000	305	83.1	37.7	0.281	7.14

BC = нежужёная медь • DCR = сопротивление постоянному току

Цветовой код

№ провода	Цвет
1	Черный
2	Красный
3	Коричневый

№ провода	Цвет
4	Синий
5	Оранжевый
6	Желтый

№ провода	Цвет
7	Пурпурный
8	Зеленый
9	Крас./черн.

№ провода	Цвет
10	Красный/белый
11	Красный/зеленый
12	Красный/синий

Кабели для систем пожарной сигнализации

Для систем коммерческого назначения

Неэкранированные кабели ограниченной мощности



Описание	Номер изделия	Группа UL, документы NEC/C(UL) SEC, тип IEC	Стандартная длина		Масса стандартной единицы		Проводник Диаметр. Номинальное сопротивление постоянному току	Номинальный внешний диаметр по изоляции		Материал экрана. Номинальное сопротивление постоянному току (DCR)	Номинальный внешний диаметр		Цветовой код
			фут	м	фунт	кг		дюйм	мм		дюйм	мм	

22 AWG • Однопроводочный проводник из нелужёной меди, 0.6 мм • Нумерованный и с цветовым кодом • С разрывной нитью

Полиэтиленовая изоляция • Красная оболочка безгалогенная негорючая

300V
75°C

IEC 60754-2

1.02 мм

0.068

1.72

Неэкраниро-
ванный

см. схему ниже



С разрывной нитью

18 AWG
Однопро-
водочный
проводник из
нелужёной
меди (BC)

4322UL	4 CDR	328 1640	100 500	9.3 46.3	4.2 21.0						0.177	4.50	
4324UL	6 CDR	328 1640	100 500	13.0 65.0	5.9 29.5						0.213	5.40	

BC = нелужёная медь • DCR = сопротивление постоянному току

Цветовой код

№ провода	Цвет
1	Черный
2	Красный
3	Коричневый

№ провода	Цвет
4	Синий
5	Оранжевый
6	Желтый

Кабели для систем пожарной сигнализации

Для систем коммерческого назначения

Неэкранированные кабели ограниченной мощности



Описание	Номер изделия	Группа UL, документы NEC/C(UL) CEC, тип IEC	Стандартная длина		Масса стандартной единицы		Проводник Диаметр. Номинальное сопротивление постоянному току	Номинальный внешний диаметр по изоляции		Материал экрана. Номинальное сопротивление постоянному току (DCR)	Номинальный внешний диаметр		Цветовой код
			фут	м	фунт	кг		дюйм	мм		дюйм	мм	

16 AWG • Однопроводочный проводник из нелужёной меди, 1.3 мм • Нумерованный и с цветовым кодом • С разрывной нитью**ПВХ-изоляция • Красная оболочка из ПВХ**

300V 75°C		NEC: FPLR CEC: CMG FT4					1.29 мм 16 AWG Однопроводочный проводник из нелужёной меди (BC)	0.061	1.54	Неэкранированный			
													
	5220UL	2 CDR	500 U-1000 1000	152 U-305 305	13.0 24.0 25.1	5.9 10.9 11.4					0.174	4.42	Черный, красный
	5222UL	4 CDR	1000	305	45.0	20.4					0.204	5.18	Черный, красный, коричневый, синий

Полиэтиленовая изоляция • Красная оболочка безгалогенная негорючая

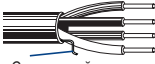
300V 70°C		IEC 60754-2					1.29 мм 16 AWG Однопроводочный проводник из нелужёной меди (BC)	0.077	1.95	Неэкранированный			
													
	4220UL	2 CDR	328 1640	100 500	7.7 38.4	3.5 17.4					0.173	4.40	Черный, красный
	4222UL	4 CDR	1640	500	67.7	30.7					0.201	5.10	Черный, красный, коричневый, синий

14 AWG • Однопроводочный проводник из нелужёной меди, 1.6 мм • Нумерованный и с цветовым кодом • С разрывной нитью**ПВХ-изоляция • Красная оболочка из ПВХ**

300V 75°C		NEC: FPLR CEC: CMG FT4					1.63 мм 14 AWG Однопроводочный проводник из нелужёной меди (BC)	0.077	1.96	Неэкранированный			
													
	5120UL	2 CDR	500 1000	152 305	19.0 38.1	8.6 17.3					0.213	5.41	Черный, красный
	5122UL	4 CDR	1000	305	70.1	31.8					0.251	6.38	Черный, красный, коричневый, синий

Полиэтиленовая изоляция • Красная оболочка безгалогенная негорючая

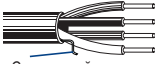
300V 70°C		IEC 60754-2					1.63 мм 14 AWG Однопроводочный проводник из нелужёной меди (BC)	0.085	2.15	Неэкранированный			
													
	4120UL	2 CDR	328 1640	100 500	11.2 56.0	5.1 25.4					0.213	5.40	Черный, красный
	4122UL	4 CDR	328 1640	100 500	19.8 99.9	9.0 45.3					0.252	6.40	Черный, красный, коричневый, синий

BC = нелужёная медь • DCR = сопротивление постоянному току

Кабели для систем пожарной сигнализации

Для систем коммерческого назначения

Неэкранированные кабели ограниченной мощности



Описание	Номер изделия	Группа UL, документы NEC/C(UL) SEC, тип IEC	Стандартная длина		Масса стандартной единицы		Проводник Диаметр. Номинальное сопротивление постоянному току	Номинальный внешний диаметр по изоляции		Материал экрана. Номинальное сопротивление постоянному току (DCR)	Номинальный внешний диаметр		Цветовой код
			фут	м	фунт	кг		дюйм	мм		дюйм	мм	

12 AWG • Однопроводочный проводник из нелужёной меди, 2.1 мм • Нумерованный и с цветовым кодом • С разрывной нитью**ПВХ-изоляция • Красная оболочка из ПВХ**

300V 75°C	5020UL	NEC: FPLR SEC: CMG FT4	1000	305	55.1	25.0	2.05 мм 12 AWG Однопроводочный проводник из нелужёной меди (BC)	0.094	2.38	Неэкранированный	0.247	6.27	Черный, красный
--------------	---------------	---------------------------------	------	-----	------	------	---	-------	------	------------------	-------	------	-----------------



С разрывной нитью

2 CDR

Полиэтиленовая изоляция • Красная оболочка безгалогенная негорючая

300V 70°C	4020UL	IEC 60754-2	1640	500	85.3	38.7	2.05 мм 12 AWG Однопроводочный проводник из нелужёной меди (BC)	0.107	2.72	Неэкранированный	0.248	6.30	Черный, красный
--------------	---------------	----------------	------	-----	------	------	---	-------	------	------------------	-------	------	-----------------



С разрывной нитью

2 CDR

BC = нелужёная медь • DCR = сопротивление постоянному току

Кабели для систем пожарной сигнализации

Для систем коммерческого назначения

Экранированные кабели ограниченной мощности



Описание	Номер изделия	Группа UL, документы NEC/C(UL) CEC, тип IEC	Стандартная длина		Масса стандартной единицы		Проводник Диаметр. Номинальное сопротивление постоянному току	Номинальный диаметр по изоляции		Материал экрана. Номинальное сопротивление постоянному току (DCR)	Номинальный внешний диаметр		Цветовой код
			фут	м	фунт	кг		дюйм	мм		дюйм	мм	

22 AWG • Однопроводный проводник из нелужёной меди, 0.6 мм • Экран **Beldfoil®** • 24 AWG, медный луженый дренажный провод • Нумерованный и с цветовым кодом • С разрывной нитью

ПВХ-изоляция • Красная оболочка из ПВХ

300V 75°C	5522FL	NEC: FPLR CEC: CMG FT4	C-500 U-1000 1000	C-152 U-305 305	9.0 19.0 19.0	4.1 8.6 8.6	0.64 мм 22 AWG Однопроводный проводник из нелужёной меди (BC)	0.035	0.89	Общий наружный экран типа Beldfoil® + дренажный провод (24 AWG TC)	0.145	3.68	Черный, красный, коричневый, синий
--------------	--------	---------------------------------	-------------------------	-----------------------	---------------------	-------------------	---	-------	------	--	-------	------	------------------------------------



4 CDR

18 AWG • Однопроводный проводник из нелужёной меди, 1.0 мм • Экран **Beldfoil®** • 24 AWG, медный луженый дренажный провод • Нумерованный и с цветовым кодом • С разрывной нитью

ПВХ-изоляция • Красная оболочка из ПВХ

300V 75°C		NEC: FPLR CEC: CMG FT4					1.02 мм 18 AWG Однопроводный проводник из нелужёной меди (BC)	0.050	1.27	Общий наружный экран типа Beldfoil® + дренажный провод (24 AWG TC)			
	5320FL	2 CDR	C-500 U-500 500 U-1000 1000	C-152 U-152 152 U-305 305	10.6 11.5 11.5 22.0 22.0	4.8 5.2 5.2 10.0 10.0					0.155	3.94	Черный, красный
	5322FL	4 CDR	C-500 500 U-1000 1000	C-152 152 U-305 305	15.4 16.5 32.0 34.0	7.0 7.5 14.5 15.4					0.170	4.32	Черный, красный, коричневый, синий

**Полиэтиленовая изоляция • Красная оболочка безгалогенная негорючая**

300V 70°C		IEC 60754-2					1.02 мм 18 AWG Однопроводный проводник из нелужёной меди (BC)	0.060	1.52	Общий наружный экран типа Beldfoil® + дренажный провод (24 AWG TC)			Черный, красный, коричневый, синий
	4320FL	2 CDR	328 1640	100 500	3.3 16.5	1.5 7.5					0.157	4.00	
	4322FL	4 CDR	328 1640	100 500	3.7 18.1	1.7 8.2					0.169	4.30	



16 AWG • Однопроводный проводник из нелужёной меди, 1.3 мм • Экран **Beldfoil®** • 24 AWG, медный луженый дренажный провод • Нумерованный и с цветовым кодом • С разрывной нитью

ПВХ-изоляция • Красная оболочка из ПВХ

300V 75°C		NEC: FPLR CEC: CMG FT4					1.29 мм 16 AWG Однопроводный проводник из нелужёной меди (BC)	0.061	1.54	Общий наружный экран типа Beldfoil® + дренажный провод (24 AWG TC)			
	5220FL	2 CDR	1000	305	29.1	13.2					0.178	4.52	Черный, красный
	5222FL	4 CDR	1000	305	50.0	22.7					0.208	5.28	Черный, красный, коричневый, синий

**Полиэтиленовая изоляция • Красная оболочка безгалогенная негорючая**

300V 70°C	4220FL	IEC 60754-2	328 1640	100 500	8.8 44.5	4.0 20.2	1.29 мм 16 AWG Однопроводный проводник из нелужёной меди (BC)	0.071	1.80	Общий наружный экран типа Beldfoil® + дренажный провод (24 AWG TC)	0.177	4.50	Черный, красный
--------------	--------	-------------	-------------	------------	-------------	-------------	---	-------	------	--	-------	------	-----------------



2 CDR

TC = луженая медь • BC = нелужёная медь • DCR = сопротивление постоянному току

Кабели для систем пожарной сигнализации

Для систем коммерческого назначения

Экранированные кабели ограниченной мощности



Описание	Номер изделия	Группа UL, документы NEC/C(UL) CEC, тип IEC	Стандартная длина		Масса стандартной единицы		Проводник Диаметр. Номинальное сопротивление постоянному току	Номинальный внешний диаметр по изоляции		Материал экрана. Номинальное сопротивление постоянному току (DCR)	Номинальный внешний диаметр		Цветовой код
			фут	м	фунт	кг		дюйм	мм		дюйм	мм	

14 AWG • Однопроводочный проводник из нелужёной меди, 1.6 мм • Экран **Beldfoil®** • 24 AWG, медный луженый дренажный провод • Нумерованный и с цветовым кодом • С разрывной нитью

ПВХ-изоляция • Красная оболочка из ПВХ

300V 75°C		NEC: FPLR CEC: CMG FT4					1.63 мм 14 AWG Однопроводочный проводник из нелужёной меди (BC)	0.077	1.96	Общий наружный экран типа Beldfoil® + дренажный провод (24 AWG TC)			
													
	5120FL	2 CDR	500 1000	152 305	22.0 43.0	10.0 19.5					0.217	5.51	Черный, красный
	5122FL	4 CDR	1000	305	79.1	35.9					0.255	6.48	Черный, красный, коричневый, синий

Полиэтиленовая изоляция • Красная оболочка безгалогенная негорючая

300V 70°C	4120FL	IEC 60754-2	1640	500	64.4	29.2	1.63 мм 14 AWG Однопроводочный проводник из нелужёной меди (BC)	0.085	2.15	Общий наружный экран типа Beldfoil® + дренажный провод (24 AWG TC)	0.217	5.50	Черный, красный
													
		2 CDR											

12 AWG • Однопроводочный проводник из нелужёной меди, 2.0 мм • Экран **Beldfoil®** • 24 AWG, медный луженый дренажный провод • Нумерованный и с цветовым кодом • С разрывной нитью

Полиэтиленовая изоляция • Красная оболочка безгалогенная негорючая

300V 75°C	5020FL	NEC: FPLR CEC: CMG FT4	1000	305	60.0	27.2	2.05 мм 12 AWG Однопроводочный проводник из нелужёной меди (BC)	0.094	2.38	Общий наружный экран типа Beldfoil® + дренажный провод (24 AWG TC)	0.251	6.38	Черный, красный
													
		2 CDR											

Полиэтиленовая изоляция • Красная оболочка безгалогенная негорючая

300V 70°C	4020FL	IEC 60754-2	1640	500	90.4	41.0	2.05 мм 12 AWG Однопроводочный проводник из нелужёной меди (BC)	0.107	2.72	Общий наружный экран типа Beldfoil® + дренажный провод (24 AWG TC)	0.252	6.40	Черный, красный
													
		2 CDR											

TC = луженая медь • BC = нелужёная медь • DCR = сопротивление постоянному току

Кабели для систем пожарной сигнализации

Для систем коммерческого назначения, для адресных систем
С ограниченной мощностью, средней емкости, незэкранированные
и экранированные



Описание	Номер изделия	Группа UL, документы NEC/C(UL) CEC, тип IEC	Стандартная длина		Масса стандартной единицы		Проводник Диаметр. Номинальное сопротивление постоянному току	Номинальный внешний диаметр по изоляции		Материал экрана. Номинальное сопротивление постоянному току (DCR)	Номинальный внешний диаметр		Цветовой код
			фут	м	фунт	кг		дюйм	мм		дюйм	мм	

18 AWG • Однопроводочный проводник из нежужёной меди, 1.0 мм • Нумерованный и с цветовым кодом • С разрывной нитью

Изоляция из вспененного полистилена • Красная оболочка из ПВХ

300V 75°C	5320UJ	NEC: FPL	U-1000	U-305	22.0	10.0	1.02 мм 18 AWG Однопроводочный проводник из нежужёной меди (BC)	0.055	1.40	Неэкранированный	0.206	5.23	Черный, красный
--------------	---------------	-------------	--------	-------	------	------	---	-------	------	------------------	-------	------	-----------------



С разрывной нитью

2 CDR

16 AWG • Однопроводочный проводник из нежужёной меди, 1.3 мм • Нумерованный и с цветовым кодом • С разрывной нитью

Изоляция из вспененного полистилена • Красная оболочка из ПВХ

300V 75°C	5220UJ	NEC: FPL	500 1000	152 305	16.1 32.0	7.3 14.5	1.29 мм 16 AWG Однопроводочный проводник из нежужёной меди (BC)	0.066	1.67	Неэкранированный	0.230	5.84	Черный, красный
--------------	---------------	-------------	-------------	------------	--------------	-------------	---	-------	------	------------------	-------	------	-----------------



С разрывной нитью

2 CDR

18 AWG • Однопроводочный проводник из нежужёной меди, 1.0 мм • Нумерованный и с цветовым кодом • Экран **Beldfoil**® • С разрывной нитью

Изоляция из вспененного полистилена • Красная оболочка из ПВХ

300V 75°C		NEC: FPL					1.02 мм 18 AWG Однопроводочный проводник из нежужёной меди (BC)	0.055	1.40	Экран типа Beldfoil®			
--------------	--	-------------	--	--	--	--	---	-------	------	----------------------	--	--	--



Закорачивающий изгиб

5320FJ	2 CDR	U-1000 1000	U-305 305	27.1 28.0	12.3 12.7						0.211	5.36	Черный, красный
---------------	-------	----------------	--------------	--------------	--------------	--	--	--	--	--	-------	------	-----------------

5322FJ	4 CDR	1000	305	43.0	19.5						0.240	6.10	Черный, красный, коричневый, синий
---------------	-------	------	-----	------	------	--	--	--	--	--	-------	------	------------------------------------

16 AWG • Однопроводочный проводник из нежужёной меди, 1.3 мм • Нумерованный и с цветовым кодом • Экран **Beldfoil**® • С разрывной нитью

Изоляция из вспененного полистилена • Красная оболочка из ПВХ

300V 75°C		NEC: FPL					1.29 мм 16 AWG Однопроводочный проводник из нежужёной меди (BC)	0.066	1.67	Экран типа Beldfoil®			
--------------	--	-------------	--	--	--	--	---	-------	------	----------------------	--	--	--



Закорачивающий изгиб

5220FJ	2 CDR	500 U-1000 1000	152 U-305 305	18.1 35.1 37.0	8.2 15.9 16.8						0.235	5.97	Черный, красный
---------------	-------	-----------------------	---------------------	----------------------	---------------------	--	--	--	--	--	-------	------	-----------------

5222FJ	4 CDR	1000	305	59.1	26.8						0.269	6.83	Черный, красный, коричневый, синий
---------------	-------	------	-----	------	------	--	--	--	--	--	-------	------	------------------------------------

BC = нежужёная медь • DCR = сопротивление постоянному току

Кабели для систем пожарной сигнализации

Для систем коммерческого назначения, для адресных систем
С ограниченной мощностью, средней емкости, неэкранированные
и экранированные



Описание	Номер изделия	Группа UL, документы NEC/C(UL) SEC, тип IEC	Стандартная длина		Масса стандартной единицы		Проводник Диаметр. Номинальное сопротивление постоянному току	Номинальный внешний диаметр по изоляции		Материал экрана. Номинальное сопротивление постоянному току (DCR)	Номинальный внешний диаметр		Цветовой код
			фут	м	фунт	кг		дюйм	мм		дюйм	мм	

14 AWG • Однопроводочный проводник из нелужёной меди, 1.6 мм • Нумерованный и с цветовым кодом • Экран **Beldfoil®** • С разрывной нитью

Изоляция из вспененного полистилена • Красная оболочка из ПВХ

300V 5120FJ NEC: 1000 305 49.2 22.3 1.63 мм 0.084 2.14 Экран типа 0.279 7.09 Черный, красный
75°C FPL



Закорачивающий изгиб

2 CDR
Экранированный

1.63 мм
14 AWG
Однопроводочный проводник из нелужёной меди (BC)

12 AWG • Однопроводочный проводник из нелужёной меди, 2.1 мм • Нумерованный и с цветовым кодом • Экран **Beldfoil®** • С разрывной нитью

Изоляция из вспененного полистилена • Красная оболочка из ПВХ

300V 5020FJ NEC: 1000 305 69.0 31.3 2.1 мм 0.084 2.14 Экран типа 0.317 8.05 Черный, красный
75°C FPL



Закорачивающий изгиб

2 CDR

2.1 мм
12 AWG
Однопроводочный проводник из нелужёной меди (BC)

BC = нелужёная медь • DCR = сопротивление постоянному току

Кабели для систем пожарной сигнализации

Системы без ограничения мощности сигналов (NPLF)

Кабели без ограничения мощности сигнала, неэкранированные и экранированные



Описание	Номер изделия	Группа UL, документы NEC/C(UL) CEC, тип IEC	Стандартная длина		Масса стандартной единицы		Проводник Диаметр. Номинальное сопротивление постоянному току	Номинальный внешний диаметр по изоляции		Материал экрана. Номинальное сопротивление постоянному току (DCR)	Номинальный внешний диаметр		Цветовой код
			фут	м	фунт	кг		дюйм	мм		дюйм	мм	

18 AWG • Однопроводочный проводник из нелужёной меди, 1.0 мм • Нумерованный и с цветовым кодом • С разрывной нитью**ПВХ/нейлоновая изоляция • Красная оболочка из ПВХ**

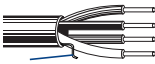
150V 75°C		NEC: NPLF					1.02 мм 18 AWG Однопроводочный проводник из нелужёной меди (BC)	0.061	1.55	Неэкранированный			
													
	С разрывной нитью												
	5320UN	2 CDR	500 1000	152 305	14.1 31.1	6.4 14.1					0.239	6.07	Черный, красный
	5322UN	4 CDR	500 1000	152 305	28.0 52.9	12.7 24.0					0.283	7.19	Черный, красный, коричневый, синий

16 AWG • Однопроводочный проводник из нелужёной меди, 1.3 мм • Нумерованный и с цветовым кодом • С разрывной нитью**ПВХ/нейлоновая изоляция • Красная оболочка из ПВХ**

150V 75°C		NEC: NPLF					1.29 мм 16 AWG Однопроводочный проводник из нелужёной меди (BC)	0.072	1.82	Неэкранированный			
													
	С разрывной нитью												
	5220UN	2 CDR	500 1000	152 305	22.0 39.9	10.0 18.1					0.262	6.65	Черный, красный
	5222UN	4 CDR	1000	305	71.2	32.3					0.311	7.90	Черный, красный, коричневый, синий

14 AWG • Однопроводочный проводник из нелужёной меди, 1.6 мм • Нумерованный и с цветовым кодом • С разрывной нитью**ПВХ/нейлоновая изоляция • Красная оболочка из ПВХ**

150V 75°C	5120UN	NEC: NPLF	500 1000	152 305	28.7 53.1	13.0 24.1	1.63 мм 14 AWG Однопроводочный проводник из нелужёной меди (BC)	0.085	2.16	Неэкранированный	0.299	7.59	Черный, красный
													
	С разрывной нитью												
	2 CDR												

18 AWG • Однопроводочный проводник из нелужёной меди, 1.0 мм • Нумерованный и с цветовым кодом • Экран Beldfoil® • 20 AWG, медный луженый дренажный провод • С разрывной нитью**ПВХ/нейлоновая изоляция • Красная оболочка из ПВХ**

150V 75°C		NEC: NPLF					1.02 мм 18 AWG Однопроводочный проводник из нелужёной меди (BC)	0.061	1.55	Общий наружный экран типа Beldfoil® + дренажный провод (20 AWG TC)			
													
	Закорачивающий изгиб												
	5320FN	2 CDR	500 1000	152 305	15.4 35.1	7.0 15.9					0.243	6.17	Черный, красный
	5322FN	4 CDR	500 1000	152 305	31.1 57.1	14.1 25.9					0.287	7.29	Черный, красный, коричневый, синий

TC = луженая медь • BC = нелужёная медь • DCR = сопротивление постоянному току

Кабели для систем пожарной сигнализации

Системы без ограничения мощности сигналов (NPLF)

Кабели без ограничения мощности сигнала, неэкранированные и экранированные



Описание	Номер изделия	Группа UL, документы NEC/C(UL) SEC, тип IEC	Стандартная длина		Масса стандартной единицы		Проводник Диаметр. Номинальное сопротивление постоянному току	Номинальный внешний диаметр по изоляции		Материал экрана. Номинальное сопротивление постоянному току (DCR)	Номинальный внешний диаметр		Цветовой код
			фут	м	фунт	кг		дюйм	мм		дюйм	мм	

16 AWG • Однопроводочный проводник из нелужёной меди, 1.3 мм • Нумерованный и с цветовым кодом • Экран **Beldfoil®** • 20 AWG, медный луженый дренажный провод • С разрывной нитью

ПВХ/нейлоновая изоляция • Красная оболочка из ПВХ

150V 75°C		NEC: NPLF					1.29 мм 16 AWG Однопроводочный проводник из нелужёной меди (BC)	0.072	1.82	Общий наружный экран типа Beldfoil® + дренажный провод (20 AWG TC)			
													
	5220FN	2 CDR	500 1000	152 305	23.6 45.2	10.7 20.5					0.266	6.76	Черный, красный
	5222FN	4 CDR	500 1000	152 305	40.6 76.1	18.4 34.5					0.315	8.00	Черный, красный, коричневый, синий

14 AWG • Однопроводочный проводник из нелужёной меди, 1.6 мм • Нумерованный и с цветовым кодом • Экран **Beldfoil®** • 20 AWG, медный луженый дренажный провод • С разрывной нитью

ПВХ/нейлоновая изоляция • Красная оболочка из ПВХ

150V 75°C		NEC: NPLF					1.63 мм 14 AWG Однопроводочный проводник из нелужёной меди (BC)	0.085	2.16	Общий наружный экран типа Beldfoil® + дренажный провод (20 AWG TC)			
													
	5120FN	2 CDR	500 1000	152 305	32.0 61.1	14.5 27.7					0.303	7.70	Черный, красный
	5122FN	4 CDR	500 1000	152 305	50.7 102.3	23.0 46.4					0.348	8.84	Черный, красный, коричневый, синий

12 AWG • Однопроводочный проводник из нелужёной меди, 2.1 мм • Нумерованный и с цветовым кодом • Экран **Beldfoil®** • 20 AWG, медный луженый дренажный провод • С разрывной нитью

ПВХ/нейлоновая изоляция • Красная оболочка из ПВХ

150V 75°C	5020FN	NEC: FPL	500 1000	152 305	43.0 83.1	19.5 37.7	2.05 мм 12 AWG Однопроводочный проводник из нелужёной меди (BC)	0.102	2.58	Общий наружный экран типа Beldfoil® + дренажный провод (20 AWG TC)	0.337	8.56	Черный, красный
													
	2 CDR												

TC = луженая медь • BC = нелужёная медь • DCR = сопротивление постоянному току

Огнестойкие кабели и кабели для систем пожарной сигнализации

Для систем коммерческого назначения

Экранированные кабели ограниченной мощности



Описание	Номер изделия	Группа UL, документы NEC/C(UL) CEC, тип IEC	Стандартная длина		Масса стандартной единицы		Проводник Диаметр. Номинальное сопротивление постоянному току	Номинальный внешний диаметр по изоляции		Материал экрана. Номинальное сопротивление постоянному току (DCR)	Номинальный внешний диаметр		Цветовой код
			фут	м	фунт	кг		дюйм	мм		дюйм	мм	

17 AWG • Однопроводочный кабель, 1.13 мм, отожженная медь BS6360 • Проводник для защиты цепи • Огнестойкий барьер типа слюда/стекло • Алюминий/полиэстер, ленточный экран • Дренажный провод

Изоляция из XL-полиолефин-FRON • Красная оболочка безгалогенная негорючая

300V 70°C	IEC 331						1.13 мм 17 AWG Однопроводочный кабель, отожженная медь BS 6360 + защита цепи	0.115	2.93	Противопожарный барьер типа слюда/стекло, оболочка типа алюминий/полиэстер FRON + дренажный провод			
											1.0 мм ²		
4K20FX	2 CDR	328 1640	100 500	21.2 105.8	9.6 48.0						0.313	7.96	Черный, красный
4K21FX	3 CDR	328 1640	100 500	25.4 126.8	11.5 57.5						0.331	8.41	Черный, красный, желтый
4K22FX	4 CDR	328 1640	100 500	28.4 142.2	12.9 64.5						0.361	9.17	Черный, красный, желтый, синий

15 AWG • Однопроводочный кабель, 1.38 мм, отожженная медь BS6360 • Проводник для защиты цепи • Огнестойкий барьер типа слюда/стекло • Алюминий/полиэстер, ленточный экран • Дренажный провод

Изоляция из XL-полиолефин-FRON • Красная оболочка безгалогенная негорючая

300V 70°C	IEC 331						1.38 мм 17 AWG Однопроводочный кабель, отожженная медь BS 6360 + защита цепи	0.126	3.20	Противопожарный барьер типа слюда/стекло, оболочка типа алюминий/полиэстер FRON + дренажный провод			
											1.5 мм ²		
4L20FX	2 CDR	328 1640	100 500	26.2 131.2	11.9 59.5						0.335	8.50	Черный, красный
4L21FX	3 CDR	328 1640	100 500	33.3 166.4	15.1 75.5						0.354	8.99	Черный, красный, желтый
4L22FX	4 CDR	328 1640	100 500	37.7 188.5	17.1 85.5						0.387	9.82	Черный, красный, желтый, синий
4L25FX	7 CDR	328 1640	100 500	57.8 288.8	26.2 131.0						0.469	11.90	Черный, красный, желтый, синий, черный, красный, желтый

13 AWG • Однопроводочный кабель, 1.78 мм, отожженная медь BS6360 • Проводник для защиты цепи • Огнестойкий барьер типа слюда/стекло • Алюминий/полиэстер, ленточный экран • Дренажный провод

Изоляция из XL-полиолефин-FRON • Красная оболочка безгалогенная негорючая

300V 70°C	IEC 331						1.78 мм 13 AWG Однопроводочный кабель, отожженная медь BS 6360 + защита цепи	0.149	3.79	Противопожарный барьер типа слюда/стекло, оболочка типа алюминий/полиэстер FRON + дренажный провод			
											2.5 мм ²		
4N20FX	2 CDR	328 1640	100 500	36.2 180.8	16.4 82.0						0.381	9.68	Черный, красный
4N21FX	3 CDR	328 1640	100 500	49.2 245.8	22.3 111.5						0.412	10.46	Черный, красный, желтый
4N22FX	4 CDR	328 1640	100 500	56.9 255.7	25.8 116.0						0.467	11.85	Черный, красный, желтый, синий

Alu = алюминий • PE = полиэстер • DCR = сопротивление постоянному току



21 Кабели для жилых помещений

Оглавление

Кабели для жилых помещений	Стр.
Введение	21.2 – 21.3
Композитные кабели для передачи данных, аудио- и видеосигналов, для применения в системах безопасности и кабели для передачи сигналов управления	21.4 – 21.8
Кабели без оболочки, серия Banana Peel®: Категория 5e	21.4 – 21.5
Сиамские кабели: Категория 5e	21.6
Кабели для передачи сигналов управления мультимедийными системами	21.7 – 21.8
Brilliance® VideoTwist®	21.9
Кабели UTP с малыми задержками сигналов при передаче	21.9
Аудиокабели для домашнего кинотеатра	21.10 – 21.11
Медные кабели с высокой проводимостью (бескислородные) для акустических систем (АС)	21.10 – 21.11
Видеокабели для домашнего кинотеатра	21.12 – 21.13
Цифровой коаксиальный кабель с малыми потерями для ТВЧ/ПЦИ (HDTV/SDI) и коаксиальный кабель для суперкачественных домашних видеосистем (SVHS) коаксиал	21.12
Многопроволочные кабели	21.13
Инструменты и аксессуары	21.14

Примечание: для отделения десятичных разрядов чисел во всех языковых версиях каталога Belden EMEA Master Catalog используется точка.

Пожалуйста, ознакомьтесь с «Правилами использования каталога» на стр. 23.22.

Введение



Дом – это больше чем здание

Вот он, умный дом – место для жизни, работы, развлечений и учебы. Кабели позволяют объединить все эти виды деятельности человека вместе, обеспечивая высокое качество, отличные технические характеристики, подтвержденную надежность и их широкий выбор для удовлетворения всех потребностей новых технологий и нужд искушенного потребителя.

Основные области применения кабелей

- Домашний офис
- Аудио-/видеосистемы
- Система климат-контроля
- Автоматическое затенение окон
- Система освещения

Особенности

Каждый кабель (и соединитель) компании Belden проходит самый строгий процесс проверки промышленного качества.

• Высокие технические характеристики, простота выполнения монтажа кабелей и соединителей

Имеются отдельные кабели или кабели для разового применения, предназначенные для передачи данных, видеосигналов, аудиосигналов, сигналов управления или сигналов системы безопасности, в том числе:

- Кабели категории 5е группы UTP и оптоволоконные кабели для мультимедиа-систем, для передачи голосовых сообщений, видеосигналов и для передачи данных.
- Коаксиальные кабели для применения в системах четкого телевидения, системах непосредственного вещания со спутников (DBS), системах кабельного телевидения (СКТВ = CATV), суперкачественных домашних видеосистемах (SVHS), а также в кабельном телевидении (CCTV), S-Video-системах, SPIF- и кабельных модемов.
- Низкоомные (бескислородные) кабели для акустических систем (АС).
- Спаренные неэкранированные кабели для систем управления.
- Некатегорийные кабели, а также кабели категорий 5е и 6 типа “неэкранированная витая пара” (UTP) с малыми задержками видеосигналов при передаче их по многопроволочным кабельным парам.
- Однокомпонентные соединители и приспособления, которые позволяют быстро и просто выполнять подсоединение кабелей.

• Компания Belden также предлагает разные композитные кабели.

Композитные кабели упрощают выполнение многофункциональной установки и монтажа кабелей путем объединения кабелей от компании Belden для передачи данных, коаксиальных кабелей, спаренных и многопроволочных, а также оптоволоконных кабелей в одном изделии.

Установка этих кабелей означает, что появляется задел на будущее, готовность к установке и монтажу следующих поколений оборудования для домашнего времяпровождения, а также средств на основе новых технологий. Это повышает стоимость недвижимости и делает ее более привлекательной для покупателя.

• Кабели, проверенные временем и применяемые в различных отраслях.

Многие кабели от компании Belden, предназначенные для применения в жилых помещениях и включенные в данный каталог, уже давно являются признанными лидерами в других областях их использования, как например:

- Компьютерные сети

Потому что компания Belden предлагает новейшие кабели и лидирующие технологии кабельной передачи данных по всему миру.

- Радио- и телевидение

Потому что сетевые студии отдают предпочтение кабелям от компании Belden перед всеми любыми другими кабелями, благодаря исключительно качеству получаемого изображения, а профессиональные аудиотехники требуют от кабелей компании Belden получения кристально чистого звука.

- Широкополосные системы кабельного телевидения (СКТВ = CATV)

Кабели группы Duobond® Plus от компании Belden (с тремя экранами) по своим техническим характеристикам значительно превосходят более сложные четырехэкранные кабели.

- Системы сигнализации/безопасности

В этом секторе компания Belden является фаворитом среди установщиков кабелей на многие годы.

Теперь эти кабели, лидирующие в отрасли и испытанные временем, а также кабели новейших моделей доступны для создания дома XXI века только от компании Belden.

• Лучший дизайн и самые лучшие технические характеристики

В производстве кабелей разных типов используется ряд уникальных высокoeffективных технологий, в том числе следующие:

- Кабели типа «скрепленная пара» для передачи данных, используемые с целью обеспечения установленного уровня технических характеристик (Installable Performance™)

Кабели с запатентованной конструкцией типа “скрепленной пары” могут выдерживать жесткие условия выполнения типичной установки кабеля без ухудшения его технических характеристик. Это значит, например, что кабели категории 5е не только будут соответствовать требованиям спецификации к изделиям категории 5е до их установки и монтажа, но и, что более важно, будут продолжать удовлетворять соответствующим условиям и после выполнения установки этих кабелей.

- Коаксиальные кабели от компании Belden с эксклюзивным экранированием типа Duobond® Plus

Экранирование типа Duobond® Plus состоит из экрана типа Duofoil® II (лента из фольги), окруженного 80% оплетки, и внешним слоем из фольги с закорачивающим изгибом. Такая уникальная конструкция обеспечивает оптимальную эффективность экранирования.

- Композитные кабели – без оболочки

Композитные кабели серии Banana Peel® от компании Belden имеют конструкцию, на которую сделана патентная заявка, и которая исключает потребность в общей оболочке, что делает кабели этого вида более простыми в обращении с ними, а также упрощает их идентификацию и выполнение протягивания и терминирования. Все, что нужно сделать для этого – отделить кабели от центрального сердечника. Эти кабели широко используются при выполнении многоцелевого монтажа в новых домах.

• Соединители типов BNC и RCA

Однокомпонентные соединители типов BNC и RCA имеют цельную конструкцию из латуни, покрытой никелем, с позолоченными штырями. Они рекомендованы для использования в функции видеокабелей для минисистем с высокой разрешающей способностью изображения:

- Кабель типа 1277R-1280R
- 1281R
- Кабель типа 1281S3-S6

Введение



Для обеспечения соответствующих соединений имеются простые в обращении приспособления для обжатия кабелей и устройство для их зачистки.

- Кабели для управления мультимедийными системами**
 1502R – это кабель для управления мультимедийной сенсорной панелью в составе современных аудио-/видеосистем (AV) и систем управления зданием. При использовании вместе с сенсорной панелью такие кабели позволяют повысить ощущение их потребителем удобства применения этих кабелей, а также индивидуальный комфорт и личную безопасность.
- Улучшенные звуковые характеристики**
 Медные проводники кабелей серии Brilliance с малой емкостью из бескислородной меди с высокой проводимостью (OFHC), предназначенные для подключения акустических систем (АС), изготовлены с использованием производственного процесса “вертикального стержня” (upright shaft). В результате использования этого процесса получают низкоомный медный проводник, заведомо свободный от примесей. Чрезвычайно высокое качество звука достигается также вследствие использования полиолефиновой изоляции, которая является намного лучшим диэлектриком, чем обычный ПВХ. Малая величина емкости этого изоляционного материала обеспечивает кабелю намного лучшую амплитудно-частотную характеристику, а также позволяет использовать кабели на более удаленных расстояниях.
- Простота выполнения установки и монтажа кабелей**
 Понятие “простота выполнения установки и монтажа” означает следующее:
 - оболочки имеют яркие цвета для простоты распознавания разных видов кабелей;

	Номинальная задержка (нс/100 м)	Расстояние передачи видеосигналов*	
		фут	м
Обычные кабели типа “неэкранированная витая пара” (UTP) для передачи данных	25 - 45	370 - 520	112 - 158
Коаксиальные кабели для передачи компонентных RGB-сигналов	15.0	850	259
VideoTwist® 7987	2.2	5900	1798
VideoTwist® 7988	9.0	1475	450
VideoTwist® 7989	10.0	1300	396

* Основаны на радио- и телевещательном стандарте 40pd, максимальная общая задержка и использование усилительного оборудования.

- печатные пояснения, которые упрощают локализацию кабелей (комната № 12345, зона АБВГД);
- оболочки кабелей с последовательной маркировкой по принципу возрастания/убывания с интервалом 0.6 м;
- чрезвычайно гибкую, простую для выполнения протяжки конструкцию (сильно скрученные проводники; ПВХ)

Кабели группы UTP серии Brilliance® VideoTwist®

Для удовлетворения новых требований к передаче видеосигналов/данных по витой паре компания Belden разработала новую серию кабелей. Для видеосистем с высокой разрешающей способностью изображения требуются кабели с высокими техническими характеристиками, имеющими малое время задержки сигналов и малые потери мощности отраженного сигнала. Обычно в таких системах для выполнения межкабельных соединений используются пучковые коаксиальные кабели. Хотя, впрочем, все чаще для обеспечения распределения компонентного RGB-видеосигнала конструкторы систем

обращаются к передающему оборудованию с использованием неэкранированных витых пара (UTP), поскольку кабели типа “неэкранированные витые пары” дешевле коаксиальных кабелей. Кабели типа UTP делают также возможным использовать один и тот же кабель для прокладки локальной сети, устраняя при этом потребность в двух различных кабелях.

Кабели серии Brilliance VideoTwist® типа UTP обеспечивают наименьшие задержки сигналов по времени и минимальную величину обратных потерь мощности и предназначены для использования в качественных видеосистемах; кроме того, указанные кабели удовлетворяют требованиям используемых стандартов передачи данных TIA/EIA. Такие кабели значительно снижают стоимость выполнения их установки, но при этом имеют внешний вид, производят ощущение использования и гарантируют качество стандартных кабелей из категории многопроволочных пар.

Кабели для охранных систем

Реакцией компании Belden на такого рода предъявляемые требования стало появление большой группы кабелей для применения в системах безопасности (см. раздел 20 «Кабели нового поколения» в данном каталоге).

Все, что Вам нужно для “умного” дома

Эту структурированную кабельную продукцию для “умного” дома предлагает Вам компания Belden – самый большой инноватор и производитель в кабельной индустрии, пользующийся наибольшим доверием потребителей. Компания Belden предлагает обширный ассортимент изделий, проверенных временем, для выполнения проводок в жилых домах.

Наличие продукции

Многие виды предлагаемых изделий имеются на складах дистрибьюторов. Если Вам нужен кабель для какого-нибудь его нового или нестандартного применения, или же в разделе “Кабели для применения в жилых помещениях” данного каталога Вам не удалось найти кабеля, удовлетворяющего Вашим техническим требованиям, Вы можете ознакомиться с “Master Catalog” или связаться со службой поддержки по тел. +31-77-3875-414 или по электронной почте по адресу techsupport.venlobelden.com. Представительство в Москве: +7 495 660 90 03. Электронная почта: info@belden.ru

Соответствующая литература

Бюллетени выпускаемой продукции

- NP185: Кабели для управления мультимедийными системами (1502R)
- NP212: Кабели серии Brilliance® VideoTwist® типа “неэкранированная витая пара” (UTP) с малым временем задержки сигналов
- NP229: Соединители типов BNC и RNC
- NP232: Кабели серии Brilliance® из бескислородной меди с высокой проводимостью (OFHC) для АС с малой величиной емкости

Композитные кабели для передачи данных, аудио- и видеосигналов, для применения в системах безопасности и кабели для передачи сигналов управления



Кабели без оболочки, серия Banana Peel®

Категория 5е

Описание	Номер изделия	Группа UL, документы NEC/C(UL) IEC, тип IEC	Стандартная длина		Масса стандартной единицы		Цветовой код	Номинальный внешний диаметр по изоляции		Компонент	Описание	Экранирующие материалы и номинальное сопротивление постоянному току	Изоляционные материалы и цвета	Материал и цвета компонентной оболочки	Внешний диаметр жилы	
			фут	м	фунт	кг		дюйм	мм						дюйм	мм

Композитный кабель • (2) Категория 5е, 4-скрепленные пары, UTP, 24 AWG • (2) Серия 6, коаксиальные кабели Duobond® Plus (скрепленный кабель, с тремя экранами) • Banana Peel® без оболочки, скрепленные с центральным сердечником

Полиолефиновая изоляция (пары) • Пенополиэтилен с накачкой газом (коаксиальный кабель) • Огнестойкая (F-R) ПВХ-оболочка • Без наружной оболочки															
7876S	NEC:	500	152	63.1	28.6	0.550	13.97	2x	UTP, 4 пары	Неэкранированный	Полиолефин	F-R PVC	0.204	5.18	
	CMR	1000	305	119.0	54.0										
	CEC:							2x	Серия 6	Экран типа Duobond® Plus	С накачкой газом	F-R PVC	0.275	6.99	
	CMG FT4							коаксиальные кабели	18 AWG 1.0 mm	+ 77% алюмин. оплетка + алюмин. фольга с закорачивающим изгибом	Вспененный Полиэтилен	(1) Черный (1) Белый			



Закорачивающий изгиб

Проверено третьей стороной на соответствие требованиям документов TIA/EIA-568-B.2, категория 5е
Патенты США №: 7,049,523; 5,606,151; 5,734,126.
Коаксиальный кабель протестирован в режиме качания частоты в диапазоне до 3.0 ГГц, а оболочка последовательно промаркирована.
Эффективность экрана коаксиального кабеля – 125 дБ на частоте 1 ГГц, что лучше, чем у четырехслойного экрана.

Композитный кабель • (2) Категория 5е, 4-скрепленные пары, UTP, 24 AWG • (2) Серия 6, коаксиальный кабель с экраном типа Duobond® Plus (1) 2-волоконный кабель типа LANlite® • Banana Peel® без оболочки, скрепленные с центральным сердечником

Полиолефиновая изоляция (пары) • Пенополиэтилен с накачкой газом (коаксиальный кабель) • Огнестойкая (F-R) ПВХ-оболочка • Без наружной оболочки															
7878S	NEC:	500	152	70.8	32.1	0.595	15.11	2x	UTP, 4 пары	Неэкранированный	Полиолефин	F-R PVC	0.204	5.18	
	CMR OF	1000	305	136.9	62.1										
	CEC:							2x	Серия 6	Экран типа Duobond® Plus	С накачкой газом	F-R PVC	0.275	6.99	
	CMG OF FT4							коаксиальные кабели	18 AWG 1.0 mm	+ 77% алюмин. оплетка + алюмин. фольга с закорачивающим изгибом	Вспененный Полиэтилен	(1) Черный (1) Белый			
								2x	Гигабиты, Ethernet		PVC	F-R PVC	0.175	4.45	
								волоконные кабели. LANlite®	62.5 мкс/125 мкс/900 мкс (жила/покрытие/оболочка) Плотный буфер		(1) Синий (1) Оранжевый	(1) Оранжевый			

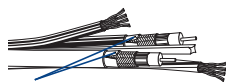

Закорачивающий изгиб

Проверено третьей стороной на соответствие требованиям документов TIA/EIA-568-B.2, категория 5е
Патенты США №: 7,049,523; 5,606,151; 5,734,126.
Коаксиальный кабель протестирован в режиме качания частоты в диапазоне до 3.0 ГГц, а оболочка последовательно промаркирована.
Эффективность экрана коаксиального кабеля – 125 дБ на частоте 1 ГГц, что лучше, чем у четырехслойного экрана.

BC = нелуженая медь • AL = алюминий • DCR = сопротивление постоянному току

Duobond® Plus см. в технической информации на стр. 23.13.

Цветовой код

Номер пары	Цвет
1	Белые/синие полоски, синий
2	Белые/оранжевые полоски, оранжевый
3	Белые/зеленые полоски, зеленый
4	Белые/коричневые полоски, коричневый

Композитные кабели для передачи данных, аудио- и видеосигналов, для применения в системах безопасности и кабели для передачи сигналов управления



Кабели без оболочки, серия Banana Peel®
Категория 5е

Описание	Номер изделия	Группа UL, документы NEC/С(UL) CEC, тип IEC	Стандартная длина		Масса стандартной единицы		Цветовой код	Номинальный внешний диаметр по изоляции		Компонент	Описание	Экранирующие материалы и номинальное сопротивление постоянному току	Изоляционные материалы и цвета	Материал и цвета компонентной оболочки	Внешний диаметр жилы	
			фут	м	фунт	кг		дюйм	мм						дюйм	мм

Композитный кабель • (1) Серия кабелей NanoSkew™, 4-нескрепленные пары, тип UTP, 24 AWG • (1) Тип RG59, коаксиальный кабель серии Duofoil® (1) модель 1502R • Banana Peel® без оболочки, скрепленные с центральным сердечником

Полиолефиновая изоляция (пары) • Пенополиэтилен с накачкой газом (коаксиальный кабель) • Полиолефиновая изоляция (сигналы управления)
• Огнестойкая (F-R) ПВХ-оболочка • Без наружной оболочки

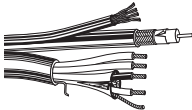
	YR48902	NEC CMR OF CEC CMG OF FT4	1000	305	132.3	60.0		0.595	15.11	1 линия, передача данных 7987R	UTP, 4 пары Нескрепленные пары 24 AWG 0.5 mm Однопроводочный медный нелуженый проводник (BC)	Неэкранированный	Полиолефин	F-R PVC Синий	0.195	4.95
										1x коаксиальный кабель 1505A	0.8 mm 20 AWG Однопроводочный медный нелуженый проводник (BC)	Duofoil® 100%, 95% медная луженая (TC) оплетка	С накачкой газом HPDE	F-R PVC Черный	0.233	5.92
										1x управляющий 1502R	1-парный кабель 22 AWG 0.8 mm (7x30) TC 2 проводника 18 AWG 1.2 mm (16x30) TC	Неэкранированный	Вспененный ПЭВПХ (HPDE)	F-R PVC Зеленый	0.250	6.35

Проверено третьей стороной на соответствие требованиям документов TIA/EIA-568-B.2, категория 5е
Коаксиальный кабель протестирован в режиме качания частоты в диапазоне до 2.25 ГГц, а оболочка последовательно промаркирована.

(6) Категория 5е, 4-скрепленные пары, UTP, 24 AWG • Однопроводочный 0.5 мм BC • С разрывной нитью • Banana Peel® без оболочки, скрепленные с центральным сердечником

Полиолефиновая изоляция • Пронумерованные огнестойкие (F-R) ПВХ-оболочки (светло-синий или серый) • Без наружной оболочки

	1700S6	CMR CMG	500 1000	152 305	77.6 149.3	35.2 67.7		0.600	15.24	6x линий данных	UTP, 4 пары Скрепленные пары 24 AWG 0.5 mm Однопроводочный нелуженый проводник	Неэкранированный	Полиолефин	F-R PVC	0.204	5.18
										6x4 пары	1 – 20 МГц, (100 + 12%) Ом (21 – 100) МГц + 15% (101 – 155) МГц + 18% (156 – 310) МГц + 20% (311 – 350) МГц + 22%					

Проверено третьей стороной на соответствие требованиям документов TIA/EIA-568-B.2, категория 5е

TC = луженая медь • BC = нелуженая медь • DCR = сопротивление постоянному току

Об экране типа Duofoil® см. в технической информации на стр. 23.13.

Цветовой код

Номер пары	Цвет
1	Белые/синие полоски, синий
2	Белые/оранжевые полоски, оранжевый
3	Белые/зеленые полоски, зеленый
4	Белые/коричневые полоски, коричневый

Композитные кабели для передачи данных, аудио- и видеосигналов, для применения в системах безопасности и кабели для передачи сигналов управления



Сиамские кабели

Категория 5е и категория 5

Описание	Номер изделия	Группа UL, документы NEC/C(UL) CEC, тип IEC	Стандартная длина		Масса стандартной единицы		Цветовой код	Номинальный внешний диаметр по изоляции		Компонент	Описание	Экранирующие материалы и номинальное сопротивление постоянному току	Изоляционные материалы и цвета	Материал и цвета компонентной оболочки	Внешний диаметр жилы	
			фут	м	фунт	кг		дюйм	мм						дюйм	мм

Композитный кабель • (1) Категория 5е, 4-скрепленные пары, UTP, 24 AWG • (1) Серия 6, коаксиальные кабели с экраном типа Duobond® Plus, скрепленные, с тремя экранами

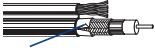
Полиолефиновая изоляция (пары) • Пенополиэтилен с накачкой газом (коаксиальный кабель) • Общая зеленая оболочка, огнестойкая (F-R) из ПВХ																
7911A	NEC: CMR CEC: CMG FT4	500 1000	152 305	35.1 60.0	15.9 27.2	0.275 x 0.529	6.99 x 13.44	1 линия, передача данных	UTP, 4 пары Скрепленные пары 24 AWG 0.5 mm Однопроводочный нелуженый проводник	Неэкранированный	Полиолефин	F-R PVC (1) Зеленый	0.200	5.08		
	Закорачивающий изгиб Сиамская конструкция							1x коаксиальный кабель	Серия 6 18 AWG 1.0 mm Однопроводочный нелуженый проводник	Экран Duobond® Plus + 77% алюмин. оплетка + алюмин. фольга с закорачивающим изгибом	С накачкой газом Вспененный Полиэтилен	F-R PVC (1) Зеленый	0.275	6.99		
<p>Проверено третьей стороной на соответствие требованиям документов TIA/EIA-568-B.2, категория 5е Коаксиальный кабель протестирован в режиме качания частоты в диапазоне до 3.0 ГГц а оболочка последовательно промаркирована. Эффективность экрана коаксиального кабеля - 125 дБ на частоте 1 ГГц, что лучше, чем у четырехслойного экрана.</p>																

Композитный кабель • (1) Категория 5е, 4-скрепленные пары, UTP, 24 AWG • (4) 14 AWG (19x27), 1.85 мм, медные нелуженые проводники

Полиолефиновая изоляция (пары) • Изоляция из ПВХ (проводники) • Общая зеленая оболочка, огнестойкая (F-R) из ПВХ																
7952A	NEC: CMR CEC: CMG FT4	500	152	58.0	26.3	0.289 x 0.535	7.34 x 13.59	1 линия, передача данных	UTP, 4 пары 24 AWG 0.5 mm Однопроводочный нелуженый проводник	Неэкранированный	Полиолефин	F-R PVC (1) Синий	0.216	5.49		
								4x CDR 4x 1.93 mm²	1.85 mm 14 AWG (19x27) BC	Неэкранированный	PVC Красный Белый Зеленый Черный	-	0.104	2.64		
<p>Проверено третьей стороной на соответствие требованиям документов TIA/EIA-568-B.2, категория 5е Оболочка последовательно маркирована</p>																

Описание	Номер изделия	Группа UL, документы NEC/C(UL) CEC, тип IEC	Стандартная длина		Масса стандартной единицы		Проводник (многопроводочный) Диаметр. Номинальное сопротивление постоянному току	Номинальный внешний диаметр по изоляции		Экранирующий материал. Номинальное сопротивление постоянному току	Номинальный внешний диаметр		Частота МГц	Максимальное ослабление мощности сигнала, дБ/100 м	Минимальная суммарная мощность (PSUM)			Входной импеданс (Ω)	Мин. RL дБ
			фут	м	фунт	кг		дюйм	мм		дюйм	мм			NEXT дБ	ACR (дБ/100м)	ELFEXT (дБ/100м)		

Категория 5е • 24 AWG • Нескрепленная пара • Однопроводочный 0.5 мм BC • Экран Beldfoil® • С разрывной нитью • 24 AWG TC, медный луженый дренажный провод • Общая медная луженая оплетка

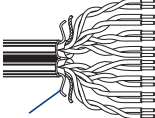
Полиолефиновая изоляция • Серая ПВХ-оболочка																			
1668ES	B-164 1000 1640	B-50 305 500	10.6 64.4 105.8	4.8 29.2 48.0	0.51 mm 24 AWG Однопроводочный нелуженый проводник	0.043	1.10	Не скрепленная пара с общим экраном типа Beldfoil® + медный луженый дренажный провод (24 AWG TC) + общая оплетка типа SF/UTP из медного луженого провода	0.248	6.30	1 4 8 10 16 20 25 31.25 62.5 100	2.1 4.0 5.7 6.3 8.0 9.0 10.1 11.4 16.5 21.3	62.0 53.0 49.3 43.1 43.0 41.0 37.0 33.8 31.2 28.5 18.8 11.0	60.2 49.3 43.1 41.0 37.0 33.8 31.2 28.5 25.0 21.0	61.0 49.0 43.0 41.0 37.0 35.0 33.0 31.0 25.0 21.0	100 ± 15 100 ± 15 100 ± 15 100 ± 15 100 ± 15 100 ± 15 100 ± 15 100 ± 15 100 ± 15 100 ± 15	20.0 23.0 24.5 25.0 25.0 25.0 24.3 23.6 21.5 20.1		
	С разрывной нитью																		
<p>Цветовой код: см. схему ниже Применяемые промышленные стандарты: EN 50173, ISO/IEC 11801</p>																			

TC = луженая медь • BC = нелуженая медь • AL = алюминий • ACR = коэффициент ослабления мощности наводок удаленных каналов • ELFEXT = одинаковый уровень мощности перекрестных помех удаленных каналов • NEXT = уровень мощности перекрестных помех ближних каналов • PSUM = суммарная мощность (Power Sum) • RL = потери мощности отраженного сигнала (Return Loss) • DCR = сопротивление постоянному току

Duobond® Plus см. в технической информации на стр. 23.13.

Цветовой код

Номер пары	Цвет	Номер пары	Цвет
1	Белые/синие полоски, синий	3	Белые/зеленые полоски, зеленый
2	Белые/оранжевые полоски, оранжевый	4	Белые/коричневые полоски, коричневый



Дополнительную информацию можно получить в представительстве Belden в Москве, +7 495 660 90 03, info@belden.ru

Композитные кабели для передачи данных, аудио- и видеосигналов, для применения в системах безопасности и кабели для передачи сигналов управления



Кабели для передачи сигналов управления мультимедийными системами

Описание	Номер изделия	Группа UL, документы NEC/C(UL) SEC, тип IEC	Стандартная длина		Масса стандартной единицы		Проводник (многопроводочный). Диаметр. Номинальное сопротивление постоянному току	Материал оплетки	Номинальный внешний диаметр по изоляции		Компонент	Описание	Экранирующие материалы и номинальное сопротивление постоянному току	Материалы оболочки и цвета	Внешний диаметр изоляции	
			фут	м	фунт	кг			дюйм	мм					дюйм	мм

Контроль • **(1) Кабели** для передачи данных, 22 AWG, Многопроводочные (7x30), 0.8 мм, медный луженый проводник (TC) • Витая пара с экраном типа **Beldfoil®** • 24 AWG TC, медный луженый дренажный провод • **(2) Подача** напряжения питания, 18 AWG, (16x30), медный луженый проводник, (TC), тип “неэкранированная пара” • С разрывной нитью

Изоляция типа огнезащитного приспособления с высокой плотностью (HDFPE) (передача данных) • Огнестойкая (F-R) ПВХ-изоляция (подача напряжения питания) • Огнестойкая (F-R) ПВХ-оболочка (цвет: черный, белый и цвета морской волны)

300V 75°C	1502R	NEC: 500 CMR 1000 CEC: 305 CMG FT4	152	305	20.1	44.1	9.1	20.0	-	Beldfoil®	0.250	6.35	1 линия, передача данных	1-парный кабель 22 AWG 0.8 mm (7x30) TC	Экран Duobond® 100% + дренажный провод (24 AWG TC)	HDFPE Синий Белый	-	-
													1 линия, подача напряжения питания	2 проводника 18 AWG 1.2 mm (16x30) TC	Неэкранированный	F-R-PVC Красный Черный	-	-



1 STP + 2 CDR

Последовательная маркировка через каждые 0.6 метров.

Максимальное натяжение на разрыв: 266 Н

Описание	Номер изделия	Группа UL, документы NEC/C(UL) SEC, тип IEC	Стандартная длина		Масса стандартной единицы		Проводник (многопроводочный). Диаметр. Номинальное сопротивление постоянному току	Номинальный внешний диаметр по изоляции		Экранирующий материал. Номинальное сопротивление постоянному току	Номинальный внешний диаметр		Ном. импед. (Ω)	Номинальная скорость распространения	Номинальная емкость		Номинальное затухание		
			фут	м	фунт	кг		дюйм	мм		дюйм	мм			пФ/фт.	пФ/м	МГц	дБ/100 фут	дБ/100 м

22 AWG • Однопроводочный нелуженый проводник, 0.6 мм • Витая пара

Полиэфирная изоляция • Белая оболочка типа OCHK/МДБГ (FRNC/LSNH)

80°C	7701NH	IEC 33203C BS 7655	1000	305	10.6	4.8	0.64 mm	0.046	1.17	Неэкранированный	0.138	3.50	100	68%	14.0	46.0	0.772	0.4	1.3
			1640	500	17.6	8.0	22 AWG										1	0.5	1.5
							Однопроводочный медный нелуженый проводник (BC)										4	0.9	3.1
																	10	1.5	4.9
																	16	1.9	6.3
																	20	2.1	6.9

LonWorks

Цветовой код: Белый/синий и синий/белый

TC = луженая медь • BC = нелуженая медь • DCR = сопротивление постоянному току

Композитные кабели для передачи данных, аудио- и видеосигналов, для применения в системах безопасности и кабели для передачи сигналов управления



Кабели для передачи сигналов управления мультимедийными системами

Описание	Номер изделия	Группа UL, документы NEC/C(UL) SEC, тип IEC	Стандартная длина		Масса стандартной единицы		Проводник (многопроводочный). Диаметр. Номинальное сопротивление постоянному току	Номинальный внешний диаметр по изоляции		Экранирующий материал. Номинальное сопротивление постоянному току	Номинальный внешний диаметр		Ном. импед. (Ω)	Номинальная скорость распространения	Номинальная емкость		Цветовой код
			фут	м	фунт	кг		дюйм	мм		дюйм	мм			пФ/фут.	пФ/м	

20 AWG • Однопроводочный нелуженый проводник, 0,8 мм • Витая пара • Пластиковая пленка • 26 AWG, медный дренажный провод без покрытия

ПВХ-изоляция • Зеленая огнестойкая оболочка из ПВХ

Средне-квадрат. значение напряжения 300В, 70°C	YE00820	NEC: CMR CEC: CMR FT4	328 1640 3280	100 500 1000	11.5 57.3 114.6	5.2 26.0 52.0	0,81 mm 20 AWG Однопроводочный нелуженый проводник	0,056	1,43	Общая алюминиевая пленка + дренажный провод (26 AWG BC)	0,276	7,00	-	73	CDR/CDR CDR/SCR	30,0 91,0	100,0 300,0	Красный, черный, Белый, желтый
--	----------------	--------------------------	---------------------	--------------------	-----------------------	---------------------	--	-------	------	---	-------	------	---	----	--------------------	--------------	----------------	--------------------------------



EIB/KNX

Максимальное натяжение на разрыв: 50 Н

ПВХ-изоляция • Зеленая огнестойкая оболочка безгалогенная негорючая (LSNH/FRNC)

Средне-квадрат. значение напряжения 300В, 70°C	YE00906	NEC: CMR CEC: CMR FT4	328 1640 3280	100 500 1000	12,3 61,7 123,5	5,6 28,0 56,0	0,81 mm 20 AWG Однопроводочный нелуженый проводник	0,063	1,60	Общая алюминиевая пленка дренажный провод (26 AWG BC)	0,283	7,20	-	73	CDR/CDR CDR/SCR	30,0 91,0	100,0 300,0	Красный, черный, Белый, желтый
--	----------------	--------------------------	---------------------	--------------------	-----------------------	---------------------	--	-------	------	---	-------	------	---	----	--------------------	--------------	----------------	--------------------------------



EIB/KNX

Максимальное натяжение на разрыв: 50 Н

16 AWG • Многопроводочный (19x29) луженый медный проводник, 1,5 мм • Витая пара

ПВХ-изоляция • Хромированная ПВХ-оболочка

300V 60°C UL AWM Тип 2598	8471	NEC: CMG CEC: CMG FT4	U-500 500 U-1000	U-152 152 U-305	21,0 20,0 41,0	9,5 9,1 18,6	1,47 mm 16 AWG (19x29) TC	0,105	2,67	Неэкранированный	0,274	6,96	-	-	CDR/CDR	30,0	100,0	Черный, Белый
------------------------------	-------------	--------------------------	------------------------	-----------------------	----------------------	--------------------	---------------------------------	-------	------	------------------	-------	------	---	---	---------	------	-------	---------------



LonWorks

Максимальное натяжение на разрыв: 271 Н

TC = луженая медь • BC = нелуженая медь • DCR = сопротивление постоянному току • SCR = емкость между одним проводником и другими проводниками, подсоединенными к экрану.
• CDR = емкость между проводниками

Brilliance® VideoTwist®

Кабели UTP с малыми задержками сигналов при видеопередаче

Типы категорий и внекатегорийные кабели



Описание	Номер изделия	Группа UL, документы NEC/C(UL), CEC, тип IEC	Стандартная длина		Масса стандартной единицы		Проводник (многопроводный). Диаметр. Номинальное сопротивление постоянному току	Номинальный внешний диаметр по изоляции		Экранирующий материал. Номинальное сопротивление постоянному току	Номинальный внешний диаметр		Частота МГц	Максимально ослабление мощности сигнала, дБ/100 м	Минимальная суммарная мощность (PSUM)			Вход. импеданс (Ω)	Мин. RL дБ
			фут	м	фунт	кг		дюйм	мм		дюйм	мм			NEXT дБ	ACR (дБ/100м)	ELFEXT (дБ/100м)		

NanoSkew™ • 24 AWG Нескрепленная пара • Однопроводочный 0.5 мм BC • Витая пара • Задержка сигнала 2.2 нс/100 м, номинальное значение
 • С разрывной нитью • Тип вне категории

Полиэфирная изоляция • Темно-коричневая ПВХ-оболочка																			
Среднеквадратичное значение напряжения 300 В,	7987R	NEC: U-1000	U-305	22.0	10.0	0.51 mm	0.035	0.87	Нескрепленная пара, неэкранированный (UTP)	0.195	4.95	1	2.0	-	-	-	100 ± 15	15.0	
		CMR U-1640	U-500	36.2	16.4	24 AWG				4	4.1								
		CEC: CMG				Однопроводочный				8	5.8								
						нелуженый				10	6.5								
						проводник				16	8.2								
										20	9.3								
										25	10.4								
										31.25	11.7								
										62.5	17.0								
										100	22.0								
								155	28.1										
								200	32.0										
								250*	36.4										
								350*	44.8										

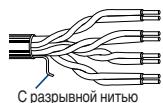

С разрывной нитью

4-парный кабель

Цветовой код: см. схему ниже

NanoSkew™ • Категория 5e • 24 AWG, скрепленные пары • Однопроводочный нелуженый проводник, 0.5 мм • Задержка сигнала 9.0 нс/100 м, номинальное значение • С разрывной нитью

Полиэфирная изоляция • Зеленая ПВХ-оболочка																		
Среднеквадратичное значение напряжения 300В,	7988R	NEC: U-1000	U-305	22.0	10.0	0.51 mm	0.038	0.97	Скрепленная неэкранированная пара UTP	0.204	5.18	1	2.0	65.3	60.3	60.8	100 ± 15	20.0
		CMR U-1640	U-500	36.2	16.4	24 AWG				4	4.1	53.3	49.2	48.7	100 ± 15	23.0		
		CEC: CMG FT4				Однопроводочный				8	5.8	48.8	43.0	42.7	100 ± 15	24.5		
						нелуженый				10	6.5	47.3	40.8	40.8	100 ± 15	25.0		
						проводник				16	8.2	44.3	36.0	36.7	100 ± 15	25.0		
										20	9.3	42.8	33.5	34.7	100 ± 15	25.0		
										25	10.4	41.3	30.9	32.8	100 ± 15	24.3		
										31.25	11.7	39.9	28.2	30.9	100 ± 15	23.6		
										62.5	17.0	35.4	18.4	24.8	100 ± 15	21.5		
										100	22.0	32.3	10.3	20.8	100 ± 15	20.1		
								155	28.1	29.5	2.0	16.9	100 ± 25	15.8				
								200	32.4	27.8	1.0	14.7	100 ± 25	15.0				

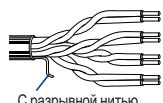

С разрывной нитью

4-парный кабель

Цветовой код: см. схему ниже

NanoSkew™ • Категория 6 • 23 AWG, скрепленные пары • Однопроводочный нелуженый проводник, 0.6 мм • Задержка сигнала 10.0 нс/100 м, номинальное значение • С разрывной нитью

Полиэфирная изоляция • Синяя ПВХ-оболочка																		
Среднеквадратичное значение напряжения 300В,	7989R	NEC: 1000	305	32.0	14.5	0.57 mm	0.042	1.06	Скрепленная неэкранированная пара UTP	0.365	9.27	1	2.0	72.3	70.3	64.8	100 ± 15	20.0
		CMR 1640	500	52.5	23.8	23 AWG				4	3.8	63.3	59.5	52.7	100 ± 15	23.0		
		CEC: CMR FT4				Однопроводочный				8	5.3	58.8	53.4	46.7	100 ± 15	24.5		
						нелуженый				10	6.0	57.3	51.3	44.8	100 ± 15	25.0		
						проводник				16	7.6	54.3	46.7	40.7	100 ± 15	25.0		
										20	8.5	52.8	44.3	38.7	100 ± 15	25.0		
										25	9.5	51.4	41.8	36.8	100 ± 15	24.3		
										31.25	10.7	49.9	39.2	34.9	100 ± 15	23.6		
										62.5	15.4	45.4	30.0	28.8	100 ± 15	21.5		
										100	19.8	42.3	22.5	24.8	100 ± 15	20.1		
								155	25.2	39.5	14.3	20.9	100 ± 22	18.8				
								200	29.0	37.8	8.8	18.7	100 ± 22	18.0				
								250	32.8	36.3	3.5	16.8	100 ± 32	17.3				

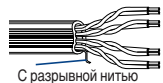

С разрывной нитью

Конструкция: 4-пары, серия MediaTwist™

Цветовой код: см. схему ниже

BC = нелуженая медь • ACR = коэффициент ослабления мощности наводок удаленных каналов • ELFEXT = одинаковый уровень мощности перекрестных помех удаленных каналов • NEXT = уровень мощности перекрестных помех ближних каналов • PSUM = суммарная мощность (Power Sum) • RL = потери мощности отраженного сигнала (Return Loss) • DCR = сопротивление постоянному току

* Значения величин указаны только для сведения.

Цветовой код

Номер пары	Цвет	Номер пары	Цвет
1	Белые/синие полоски, синий	3	Белые/зеленые полоски, зеленый
2	Белые/оранжевые полоски, оранжевый	4	Белые/коричневые полоски, коричневый



Дополнительную информацию можно получить в представительстве Belden в Москве, +7 495 660 90 03, info@belden.ru

Аудиокабели для домашнего кинотеатра

Медные кабели с высокой проводимостью (бескислородные)
для подключения акустических систем (АС)



Описание	Номер изделия	Группа UL, документы NEC/C(UL) CEC, тип IEC	Стандартная длина		Масса стандартной единицы		Проводник (многопроволочный). Диаметр. Номинальное сопротивление постоянному току	Номинальный внешний диаметр по изоляции		Экранирующий материал. Номинальное сопротивление постоянному току	Номинальный внешний диаметр		Ном. импед. (Ω)	Номинальная скорость распространения	Номинальная емкость		Цветовой код
			фут	м	фунт	кг		дюйм	мм		дюйм	мм			пФ/фут.	пФ/м	

22 AWG • Многопроволочные проводники (19x34) 0.8 мм ТС • Две витые пары • Отдельный экран типа **Beldfoil®** • 24 AWG, медный луженый дренажный провод

ПВХ-изоляция • ПВХ-оболочка в конструкции шнур типа Zip (цвета: красный и зеленый, красный и черный, красный и фиолетовый или красный и серый)																		
150В, средне-квадратичное значение (RMS) 60°C	1504A	NEC: CM CEC: CM	U-1000 2000	U-305 610	32.0 63.9	14.5 29.0	0.79 mm 22 AWG (19x34) TC	0.010	0.25	Отдельный экран типа Beldfoil® + дренажный провод (24 AWG TC)	0.143 x 0.286	3.63 x 7.26	45	-	CDR/CDR 100.0	57.0 328.0	187.0	Черный, красный
		2-парный кабель		Кабель в упаковках по 610 м поставляется только красно-серого или красно-зеленого цветов. Оболочка и оплетка соединены так, что обе можно удалить с помощью приспособлений для автоматической зачистки кабелей. Дренажный провод внутри оплетки из фольги.						Максимальное натяжение на разрыв: 111 Н								

16 AWG • Многопроволочный кабель, (26x30), 1.5 мм, высокая проводимость (бескислородный), луженая медь и медь без оболочки

ПВХ-изоляция • Прозрачная оболочка из ПВХ																	
Среднеквадратичное значение напряжения 300 В, 60°C	9716	U-1000 1000	U-305 305	27.1 26.0	12.3 11.8	1.5 mm 16 AWG (26x30) TC/BC	0.027	0.69	Неэкранированный	0.115 x 0.230	2.92 x 5.84	13	-	-	-	-	Прозрачная
		2 CDR 2x1.5 mm²		Параллельная конструкция типа Zip						Максимальное натяжение на разрыв: 347 Н							

Низкая емкость • 16 AWG • Многопроволочный кабель, (65x34), 1.5 мм, высокая проводимость (бескислородный), нелуженая медь • Кабелированные проводники

Полиэфирная изоляция • ПВХ оболочка (цвет: зеленый, синий, серый, белый и черный)																	
2 CDR 2x1.5 mm²	1307A	NEC: (CMR), CL3R CEC: CMG FT 4	U-500 1000	U-152 305	15.0 29.1	6.8 13.2	1.5 mm 16 AWG (65x34) BC	0.013	0.32	Неэкранированный	0.210	5.33	-	-	CDR/CDR 19.9	65.3	Черный, красный
		Только для аудиоприменения. Кабели в упаковках по 305 м синего или зеленого цвета не поставляются. Пригодны для прокладки непосредственно в грунте. Белые и черные оболочки светостойкие.						Оболочки ярких цветов для легкой идентификации. Печатные пояснения, которые упрощают локализацию кабелей (комната 12345, зона АБВГД) Оболочки кабелей с последовательной маркировкой по возрастанию/убыванию с интервалом 0.6 м. Чрезвычайно гибкая, легкопрокладываемая конструкция (сильно скрученные проводники; ПВХ-оболочки)									

Полиэфирная изоляция • ПВХ оболочка (цвет: зеленый, синий, серый, белый и черный)																	
4 CDR 4x1.5 mm²	1308A	NEC: (CMR), CL3R CEC: CMG FT 4	U-500 1000	U-152 305	26.5 54.0	12.0 24.5	1.5 mm 16 AWG (65x34) BC	0.013	0.32	Неэкранированный	0.270	6.86	-	-	CDR/CDR 19.9	65.3	Черный, красный
		Только для аудиоприменения. Кабели в упаковках по 305 м синего или зеленого цвета не поставляются. Пригодны для прокладки непосредственно в грунте. Белые и черные оболочки светостойкие.						Оболочки ярких цветов для легкой идентификации. Печатные пояснения, которые упрощают локализацию кабелей (комната 12345, зона АБВГД) Оболочки кабелей с последовательной маркировкой по возрастанию/убыванию с интервалом 0.6 м. Чрезвычайно гибкая, легкопрокладываемая конструкция (сильно скрученные проводники; ПВХ-оболочки)									

ТС = луженая медь • BC = нелуженая медь • DCR = сопротивление постоянному току • SCR = емкость между одним проводником и другими проводниками, подсоединенными к экрану.
• CDR = емкость между проводниками

Аудиокабели для домашнего кинотеатра

Медные кабели с высокой проводимостью (бескислородные)
для подключения акустических систем (АС)



Описание	Номер изделия	Группа UL, документы NEC/C(UL) CEC, тип IEC	Стандартная длина		Масса стандартной единицы		Проводник (многопроволочный) Диаметр. Номинальное сопротивление постоянному току	Номинальный внешний диаметр по изоляции		Экранирующий материал. Номинальное сопротивление постоянному току	Номинальный внешний диаметр		Ном. импед. (Ω)	Номинальная скорость распространения	Номинальная емкость		Цветовой код
			фут	м	фунт	кг		дюйм	мм		дюйм	мм			пФ/фут.	пФ/м	

Низкая емкость • 14 AWG • Многопроволочный кабель (105x34), 1.9 мм, высокая проводимость (бескислородный), нелуженая медь • Кабелированные проводники

Полиэфирная изоляция • ПВХ оболочка (цвет: зеленый, синий, серый, белый и черный)																			
	1309A	NEC: (CMR), CL3R CEC: CMG FT4	U-500	U-152	22.5	10.2	1.85 mm 14 AWG (105x34) BC	0.015	0.39	Неэкранированный	0.264	6.71	-	-	CDR/CDR	20.5	67.3	Черный, красный	
			1000	610	46.1	20.9													
2 CDR 2x2.1 mm ²			Только для аудиоприменения Кабели в упаковках по 305 м синего или зеленого цвета не поставляются. Пригодны для прокладки непосредственно в грунте. Белые и черные оболочки светостойкие.					Оболочки ярких цветов для легкой идентификации. Печатные пояснения, которые упрощают локализацию кабелей (комната 12345, зона АБВГД) Оболочки кабелей с последовательной маркировкой по возрастанию/убыванию с интервалом 0.6 м. Чрезвычайно гибкая, легкопрокладываемая конструкция (сильно скрученные проводники; ПВХ-оболочки)											

Полиэфирная изоляция • ПВХ оболочка (цвет: зеленый, синий, серый, белый и черный)																			
	1310A	NEC: (CMR), CL3R CEC: CMG FT4	500	152	41.4	18.8	1.85 mm 14 AWG (105x34) BC	0.015	0.39	Неэкранированный	0.319	8.10	-	-	CDR/CDR	20.5	67.3	Черный, красный	
			1000	305	84.0	38.1													
4 CDR 4x2.1 mm ²			Только для аудиоприменения Кабели в упаковках по 305 м синего или зеленого цвета не поставляются. Пригодны для прокладки непосредственно в грунте. Белые и черные оболочки светостойкие.					Оболочки ярких цветов для легкой идентификации. Печатные пояснения, которые упрощают локализацию кабелей (комната 12345, зона АБВГД) Оболочки кабелей с последовательной маркировкой по возрастанию/убыванию с интервалом 0.6 м. Чрезвычайно гибкая, легкопрокладываемая конструкция (сильно скрученные проводники; ПВХ-оболочки)											

Низкая емкость • 12 AWG • Многопроволочный кабель (165x34), 2.4 мм, высокая проводимость (бескислородный), нелуженая медь • Кабелированные проводники

Полиэфирная изоляция • ПВХ-оболочка (серая, белая и черная)																			
	1311A	NEC: (CMR), CL3R CEC: CMG FT4	U-500	U-152	36.6	16.6	2.41 mm 12 AWG (165x34) BC	0.018	0.46	Неэкранированный	0.352	8.94	-	-	CDR/CDR	22.3	73.2	Черный, красный	
			1000	305	74.1	33.6													
2 CDR 2x3.2 mm ²			Только для аудиоприменения Кабели в упаковках по 305 м синего или зеленого цвета не поставляются. Пригодны для прокладки непосредственно в грунте. Белые и черные оболочки светостойкие.					Оболочки ярких цветов для легкой идентификации. Печатные пояснения, которые упрощают локализацию кабелей (комната 12345, зона АБВГД) Оболочки кабелей с последовательной маркировкой по возрастанию/убыванию с интервалом 0.6 м. Чрезвычайно гибкая, легкопрокладываемая конструкция (сильно скрученные проводники; ПВХ-оболочки)											

Полиэфирная изоляция • ПВХ-оболочка (серая, белая и черная)																			
	1312A	NEC: (CMR), CL3R CEC: CMG FT4	500	152	66.6	30.2	2.41 mm 12 AWG (165x34) BC	0.018	0.46	Неэкранированный	0.423	10.74	-	-	CDR/CDR	22.3	73.2	Черный, красный	
			1000	305	132.1	59.9													
4 CDR 4x3.2 mm ²			Только для аудиоприменения Кабели в упаковках по 305 м синего или зеленого цвета не поставляются. Пригодны для прокладки непосредственно в грунте. Белые и черные оболочки светостойкие.					Оболочки ярких цветов для легкой идентификации. Печатные пояснения, которые упрощают локализацию кабелей (комната 12345, зона АБВГД) Оболочки кабелей с последовательной маркировкой по возрастанию/убыванию с интервалом 0.6 м. Чрезвычайно гибкая, легкопрокладываемая конструкция (сильно скрученные проводники; ПВХ-оболочки)											

Низкая емкость • 10 AWG • Многопроволочный, (259x34), 3.0 мм, высокая проводимость (бескислородный), нелуженая медь • Кабелированные проводники

Полиэфирная изоляция • ПВХ-оболочка (серая, белая и черная)																			
	1313A	NEC: (CMR), CL3R CEC: CMG FT4	500	152	55.1	25.0	2.97 mm 10 AWG (259x34) BC	0.026	0.66	Неэкранированный	0.428	10.87	-	-	CDR/CDR	23.2	76.1	Черный, красный	
			1000	305	109.1	49.5													
2 CDR 2x5.2 mm ²			Только для аудиоприменения Кабели в упаковках по 305 м синего или зеленого цвета не поставляются. Пригодны для прокладки непосредственно в грунте. Белые и черные оболочки светостойкие.					Оболочки ярких цветов для легкой идентификации. Печатные пояснения, которые упрощают локализацию кабелей (комната 12345, зона АБВГД) Оболочки кабелей с последовательной маркировкой по возрастанию/убыванию с интервалом 0.6 м. Чрезвычайно гибкая, легкопрокладываемая конструкция (сильно скрученные проводники; ПВХ-оболочки)											

ТС = луженая медь • BC = нелуженая медь • DCR = сопротивление постоянному току • CDR = емкость между проводниками

Видеокабели для домашнего кинотеатра

Многопроводочные кабели



Описание	Номер изделия	Группа UL, документы NEC/C(UL), CEC, тип IES	Стандартная длина		Масса стандартной единицы		Проводник (многопроводочный) Диаметр. Номинальное сопротивление постоянному току	Номинальный внешний диаметр по изоляции		Экранирующий материал. Номинальное сопротивление постоянному току	Номинальный внешний диаметр		Ном. импед. (Ω)	Номинальная емкость		Номинальное затухание		
			фут	м	фунт	кг		дюйм	мм		дюйм	мм		пФ/фут.	пФ/м	МГц	дБ/100 фут	дБ/100 м

25 AWG • Однопроводочный луженый медный 0.5 мм • Duobond® • 95% луженая блокированная (коаксиал)

Изоляция тип FPFA • Общая матовая черная ПВХ-оболочка

 Миниатюрный 0.5/1.9	Цифровые видеокабели для систем ТВЧ/ПЦИ (HDTV/SDI), CEC: 60°C	NEC: CMR CEC: CMG	0.46 mm 25 AWG	0.074	1.88	Экран типа Duobond®	75	80 %	17.0	55.8	1	0.5	1.7			
	Однопроводочный нелуженый проводник		129.3 Ω/км*			95% медная луженая (ТС) оплетка,					5	1.2	3.8			
			111.6 Ω/км**			17.7 Ω/км***					50	3.7	12.1			
											100	4.9	16.1			
											200	6.7	22.0			
											400	9.5	31.2			
											750	13.4	44.0			
										900	15.0	49.2				
										1000	15.8	51.8				
										3000	31.2	102.4				
													Максимальное натяжение на разрыв:			

1277R	3 Коаксиальный кабель	500 1000	152 305	25.5 48.0	11.6 21.8				0.320	8.13						400 N
1278R	4 Коаксиальный кабель	250 500 1000	76 152 305	21.8 31.5 60.0	9.9 14.3 27.2				0.351	8.92						489 N
1279R	5 Коаксиальный кабель	500 1000	152 305	40.5 80.0	18.4 36.3				0.403	10.24						578 N
1280R	6 Коаксиальный кабель	500 1000	152 305	44.0 87.0	20.0 39.5				0.423	10.74						601 N

Номинальная задержка: 4.068 нс/м
Цветовой код: см. схему ниже

25 AWG • Однопроводочный медный нелуженый проводник, 0.5 мм • Duobond® • 95% луженая блокированная (коаксиал) • Banana Peel® без оболочки, скрепленные с центральным сердечником

Пенная изоляция из ПЭВП (HDPE) • ПВХ-оболочка в цвете

 Миниатюрный 0.5/1.9	Цифровые видеокабели для систем ТВЧ/ПЦИ (HDTV/SDI), CEC: 75°C	NEC: CMR CEC: CMG	0.46 mm 25 AWG	0.074	1.88	Экран типа Duobond®	0.114	2.90	75	80 %	17.0	55.8	см. выше				
	Однопроводочный медный нелуженый проводник (ТС)		129.3 Ω/км*			95% медная луженая (ТС) оплетка,											
			111.6 Ω/км**			17.7 Ω/км***											
																	Максимальное натяжение на разрыв:

1281S3	3 Коаксиальный кабель	500 1000	152 305	17.0 31.0	7.7 14.1				0.246	6.25						400 N
1281S4	4 Коаксиальный кабель	500 1000	152 305	23.5 44.0	10.7 20.0				0.275	6.99						489 N
1281S5	5 Коаксиальный кабель	250 500 1000	76 152 305	16.0 28.5 55.0	7.3 12.9 24.9				0.308	7.82						578 N
1281S6	6 Коаксиальный кабель	500 1000	152 305	33.5 68.0	15.2 30.8				0.342	8.69						601 N

Номинальная задержка: 4.068 нс/м
100% испытания в режиме качания частоты. От 5 МГц до 850 МГц. Сделана заявка на патент.
Цветовой код: см. схему ниже

* Сопротивление контура постоянному току • ** Сопротивление постоянному току, внутренний проводник • *** Сопротивление постоянному току, наружный проводник • DCR = сопротивление постоянному току • ТС = луженая медь

Об экране типа Duobond® см. в технической информации на стр. 23.13.

Цветовой код

Провод.	Цвет	Провод.	Цвет	Провод.	Цвет
1	Красный	3	Синий	5	Черный
2	Зеленый	4	Желтый	6	Белый

Инструменты и аксессуары

Для миникоаксиальных кабелей с высоким разрешением



Описание	Номер изделия	Группа UL, документы NES/С(UL) SEC, тип IEC	шт.		Масса стандартной единицы		AWG кабеля	Удерживающая сила кабеля		Материал корпуса/покрытие	Удерживающая сила центральной оси		Ном. импед. (Ω)	Допустимая токовая нагрузка	Вносимые потери
			Короб	Коробка	фунт	кг		> фунт	> кг		дюйм	мм			

Однокомпонентный соединитель • Штыревой разъем типа BNC • 25 AWG (мини RG-59) • 2-пальцевый байонетный замок • Однокомпонентный, латунь с **позолоченными центральными контактами** • **Патентуемое смотровое окно**

Позолоченная конструкция

Среднеквадратичное значение напряжения 300В,	*100	10	3.8	1.7	25 AWG	40.0	18.1	Уплотнения никель-латунного позолоченного центрального штыря (> 0.01 мм золото на бериллиевой меди)	0.331	0.150	75	5 А	0.1дБ, 1ГГц
--	------	----	-----	-----	--------	------	------	---	-------	-------	----	-----	-------------



* Стоящие пакеты не могут быть разбиты. В том числе указания по выполнению терминирования.

Потери мощности отраженного сигнала в диапазоне частот Радиочастотное излучение: > 100 дБ

5-1000 МГц: ≥ 20 дБ
Частотный диапазон: 0 -3.0 ГГц (в зависимости от ограничений, накладываемых в отношении кабеля)
Можно использовать с многопроволочными видеокабелями типов 127xR и 1281Sx.

Однокомпонентный соединитель • RCA • 25 AWG (мини RG-59) • Однокомпонентный, латунь с **позолоченными центральными контактами** • **Патентуемое смотровое окно**

Позолоченная конструкция

Среднеквадратичное значение напряжения 300В,	*100	10	3.3	1.5	25 AWG	40.0	18.1	Уплотненный никель-латунный позолоченный штекер	0.331	0.150	N/A	2 А	0.1дБ, 1ГГц
--	------	----	-----	-----	--------	------	------	---	-------	-------	-----	-----	-------------

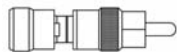

* Стоящие пакеты не могут быть разбиты. В том числе указания по выполнению терминирования.

Потери мощности отраженного сигнала в диапазоне частот

5-1000 МГц: ≥ 20 дБ
Частотный диапазон: 0 -3.0 ГГц (в зависимости от ограничений, накладываемых в отношении кабеля)
Можно использовать с многопроволочными видеокабелями типов 127xR и 1281Sx.

Инструмент для зачистки • 3-отрезный • 25 AWG (мини RG-59)

Устройство подготовки кабеля

HCST	1	1	0.8	0.4	25 AWG
------	---	---	-----	-----	--------



Можно использовать с многопроволочными видеокабелями типов 127xR и 1281Sx.

Обжимные приспособления • Интегральные схемы типа BNC/RCA • 25 AWG (мини RG-59)

Простые в использовании приспособления для выполнения обжатия кабелей

HCST	1	1	1.8	0.8	25 AWG
------	---	---	-----	-----	--------



Можно использовать с многопроволочными видеокабелями типов 127xR и 1281Sx.



22 Глоссарий терминов



Оглавление

Глоссарий терминов	Стр.
Глоссарий	22.2 – 22.13

Глоссарий терминов

- 10GX®** — Наиболее современная структурированная система от компании Belden на основе неэкранированных витых пар, которая обеспечивает гарантированную полосу пропускания 625 МГц и скорость передачи данных 10 Гб/с.
- 802.14** — Рабочая группа института IEEE по протоколам TV MAC и PHY.
- A** — Ампер.
- ABR** — Доступная скорость передачи информации.
- AC** — Переменный ток. Электрический ток, полярность которого периодически изменяется например, ток с частотой 60 Гц.
- ACMC** — Расчет величины предельного значения мощности внешних перекрестных помех, позволяет решать, удовлетворяет ли тот или иной канал требованиям и уровню внешних шумовых сигналов системы типа 10GBASE-T.
- ACR** — Коэффициент ослабления мощности наводок. Разность между величиной затухания и уровнем перекрестных помех, измеряемых в дБ на какой-нибудь конкретной частоте. Важная характеристика сети для передачи данных, чтобы гарантировать, что мощность сигнала, передаваемого по витой паре, в точке его приема будет большей, чем уровень мощности всех сигналов-помех, вызываемых в указанной паре проводников перекрестными наводками от других пар проводников.
- ADSL** — Асимметричная цифровая линия пользователя.
- AF** — Звуковая частота.
- AFEXT** — Уровень внешних переходных помех, измеренный в дальнем конце линии связи, является мерой паразитных сигнальных наводок от проводниковых пар ближних каналов, вызывающих возмущение в одном из соседних каналов связи или в части того же самого канала.
- AM** — Амплитудная модуляция.
- ANEXT** — Уровень мощности внешних перекрестных помех на ближнем конце линии связи, является мерой степени паразитных сигнальных связей ближних возмущенных проводниковых пар с каким-либо соседним каналом или частью соответствующего канала, при условии что измерения проводятся на ближнем конце линии связи.
- ANSI** — Американский национальный институт стандартизации.
- ASP** — Алюминий-Сталь-Полиэтилен. Обеспечивает механическую и электрическую защиту.
- ASTM** — Американское общество специалистов по испытаниям и материалам – это организация, которая занимается вопросами стандартизации и разрабатывает методы испытаний, определения и методики их проведения.
- ATM** — Асинхронный режим передачи.
- AWG** — Американский стандарт сортамента проводов. Спецификация диаметров проводов. Чем меньше значение AWG, тем больше диаметр провода.
- AWM** — Материалы применяемых проводов. Стандарт UL для обозначения типа провода.
- Альпет** — Полиэтилен с алюминиевым покрытием. Основная оплетка.
- Balun (симметрирующий трансформатор)** — Трансформатор, предназначенный для соединения симметричной линии передачи (например, коаксиального кабеля) с несимметричной системой или кабелем, или наоборот. Название «balun» представляет собой акроним – Balanced to unbalanced (Bal-un). Этот трансформатор также обеспечивает согласование волновых сопротивлений, например симметричной линии с сопротивлением 300 Ом с коаксиальной линией с сопротивлением 75 Ом.
- Belden** — Лидирующая компания-производитель специальных проводников, кабелей и волоконно-оптических изделий, в том числе для новейших технологий передачи данных, аудио-, видео- и голосовых сигналов.
- Beldfoil®** — Торговая марка компании Belden, обозначающая обеспечение высокоэффективного электростатического экранирования путем применения усиленной металлической фольги.
- Beldsol™** — Расплавляемый обмоточный провод от компании Belden, в котором сочетается изоляционная пленка из полиуретана (для обеспечения отличных диэлектрических характеристик) и нейлон для обеспечения механической защиты.
- Belflex®** — Материал гибридной оплетки с матовой отделкой, имеющий супергибкие свойства при низких температурах, а величина его сопротивления сопоставима с аналогичной характеристикой стандартных материалов для ПВХ-оплеток.
- BNC** — Аббревиатура от “Bayonet Neil-Concelman.” Коаксиальный кабельный соединитель, используемый для видео и радиочастотных систем. Назван по имени изобретателей.
- BPS** — Биты в секунду. (см. Биты в секунду.)
- BPSK** — Двоичная фазовая модуляция. Тип цифровой передачи, при которой две фазы сигнала используются для отображения двоичного нуля или двоичной единицы.
- BRI** — Интерфейс передачи данных с номинальной скоростью для интегральной цифровой сети связи (ISDN).
- C** — Емкость (электрическая). Градус Цельсия (температура).
- CACSP** — Алюминий с покрытием, Сталь с покрытием, Полиэтилен. Обеспечивает дополнительную прочность и защиту.
- CAP** — Амплитудно-фазовая модуляция без использования несущей частоты.
- CASPIC** — Алюминий с покрытием, Сталь с покрытием.
- CATV** — Сокращение от “community antenna television” – “телевизионная антенна коллективного пользования”. Кабельное телевидение.
- CB** — Диапазон частот общегражданского назначения.
- CBR** — Постоянная скорость передачи.
- CCTV** — Аббревиатура от “closed-circuit television” – “системы видеонаблюдения”.
- CO** — Центральный офис.
- COLS** — Коммерческие услуги в режиме он-лайн.
- Copperweld®** — Торговая марка компании Copperweld Steel Co. для стального провода с медным плакированием.
- CoreGuard®** — Смазка из полиэтилена (PE), нанесенная поверх оплетки коаксиального кабеля. Используется для обеспечения влагонепроницаемости кабеля при использовании его для наружных применений.
- CPE** — Хлорированный полиэтилен может использоваться в качестве термопластика или как термореактивная пластмасса. Представляет собой прочный химически и маслостойкий материал. Отлично подходит для оболочек промышленных кабелей, используемых для передачи сигналов управления. Как термореактивная пластмасса может использоваться в качестве маслостойкой оболочки кабеля. Среди других свойств следует отметить малую абсорбцию и очень хорошее сопротивление раздавливанию, что особенно важно для применения в промышленных системах управления.
- CPS** — Аббревиатура: “циклы в секунду”. Обычно вместо этого термина используют “Герц”.
- CPU** — Центральное процессорное устройство.
- CRT** — Электронно лучевая трубка.
- CSA** — Аббревиатура от “Canadian Standards Association” – “Канадская ассоциация по стандартизации”, канадский аналог лаборатории по технике безопасности США.
- CSMA/CD** — Протокол множественного доступа с контролем несущей частоты и обнаружением конфликтов при передаче пакетов.
- CSR** — Представитель по работе с клиентами.
- CUPIC** — Медь.
- D1** — Составной цифровой формат видеозаписи, который соответствует стандарту CCIR-601. Запись производится на 19-мм магнитную ленту. (Часто неправильно используется для обозначения составного цифрового видеосигнала.)
- D2** — Составной цифровой формат видеозаписи. Запись производится на 19-мм магнитную ленту.
- D3** — Составной цифровой формат видеозаписи. Запись производится на магнитную ленту шириной 1/2 дюйма (12.7 мм).
- Datalene®** — Торговая марка вспененного полиолефина, принадлежащая компании Belden.
- DAVIC** — Совет по цифровым звуко- и видеосистемам (Digital Audio Video Council).
- DBS** — Спутник прямого вещания (Direct Broadcast Satellite).
- DC** — Постоянный ток.
- DEPIC** — Аббревиатура “dual expanded plastic insulated conductor” (изолированный проводник со вспененной оболочкой). Позволяет уменьшить внешний диаметр кабеля.
- DES** — Аббревиатура от “data encryption standard” – “стандарт шифрования данных”.
- DHCP** — Аббревиатура от “dynamic host configuration protocol” – “протокол динамической конфигурации хост-компьютера”.
- DMT** — Дискретный мультитон.
- DOCSIS** — Аббревиатура “data over cable service interface specification” (“спецификация передачи данных через кабельный интерфейс”). Определяет требования интерфейса для кабельных модемов, используемых для высокоскоростной передачи данных по сетям кабельного телевидения.
- DSL** — Аббревиатура от “digital subscriber line” – “цифровая линия пользователя”. Технология создания линии с широкой полосой пропускания для передачи информации в жилые дома и небольшие офисы, основанная на обычной телефонной линии с медным кабелем. Линия цифровой абонентской связи (DSL) может одновременно передавать данные и голосовой сигнал, при этом линия данных остается постоянно подключенной. В настоящее время конкурирует с кабельными модемами, которые также способны обеспечивать широкую полосу частот для оказания услуг на дому и в небольших офисах.
- Duobond Plus®** — Торговая марка компании Belden для соединения типа фольга/оплетка/фольга с короткозамкнутыми участками в наружном экране.
- Duobond® II** — Торговая марка компании Belden для ламинирования экрана, состоящего из чувствительного к нагреву клеящего вещества, алюминиевой фольги, полиэстера или полипропилена и алюминиевой фольги.
- Duofoil®** — Торговая марка компании Belden для экрана, в котором металлическая фольга наносится с обеих сторон пластиковой пленки.
- DVB** — Аббревиатура от “digital video broadcasting” – “широковещательная передача цифровых видеосигналов”.
- E** — Напряжение (электродвижущая сила).
- EFP** — Аббревиатура от “electronic field production”. Производство видеопрограмм для коммерческих целей, телевизионных шоу и других целей, не связанных с новостными программами, которое выполняется за пределами студии.
- EIA** — Аббревиатура от “Electronic Industries Association” – “Ассоциация предприятий электронной промышленности” (ранее RMA или RETMA).
- ELFEXT** — Аббревиатура от “equal level far end crosstalk” – “эквивалентный уровень наводок удаленных каналов” (дБ). Разность между параметром FEXT (уровнем взаимных перекрестных помех удаленных каналов) и значением затухания мощности сигнала. После вычитания

Глоссарий терминов

- значения затухания мощности сигнала параметр ELFEXT (эквивалентный уровень мощности наводок удаленных каналов) учитывает воздействие затухания на помехи при их распространении по кабелю и, таким образом, отображает эквивалентный уровень.
- EMF** — ЭДС – электродвижущая сила (напряжение).
- EMI** — Электромагнитные помехи.
- ENG** — Аббревиатура от "electronic news gathering" ("сбор новостей в электронном виде").
- EPDM** — Этилен-пропилен-диен-мономерная резина. Эластомер с перекрестными химическими связями, обладающий хорошими изоляционными свойствами, а также превосходной гибкостью при высоких и низких температурах. Характеризуется хорошим сопротивлением электрическому току, диэлектрической прочностью, а также отличными механическими характеристиками и износостойкостью. Обладая лучшей стойкостью к разрезам, чем силиконовый каучук, ЭПДМ заменяет его в некоторых областях применения.
- EPR** — Этилен-пропилен-сополимерная резина. Материал с хорошими диэлектрическими свойствами.
- ETP** — Аббревиатура, обозначающая процесс обогащения меди, называемый электролитическим осаждением. В результате этого процесса возможно получение проводников с чистотой 99.95% меди (в соответствии с ASTM B115), что обеспечивает высокую проводимость соответствующего проводника.
- f** — Частота.
- FAQ** — Frequently Asked Question – Часто задаваемые вопросы.
- FAS** — Аббревиатура от "fire alarm and signal cable" ("кабель для систем пожарной сигнализации и для передачи сигналов"), термин введен CSA (Канадская ассоциация по стандартизации).
- FCFC** — Аббревиатура от "flat conductor flat cable" ("плоский проводник – плоский кабель").
- FDDI** — Распределенный интерфейс передачи данных по волоконно-оптическим каналам.
- FEC** — Исправление ошибок при выполнении прямой передачи информации.
- FEP** — Фторированный этилен-пропилен. Термопластик с хорошими диэлектрическими свойствами, а также высокой тепловой и химической стойкостью.
- FEXT** — Аббревиатура от "far end crosstalk" ("перекрестные помехи удаленных каналов"). Наводки в витой паре, измеренные на дальнем конце кабеля по отношению к входному сигналу на ближнем конце. Обычно выражаются в децибелах (дБ).
- Flamarrest®** — Торговая марка компании Belden для кабелей, предназначенных для прокладки в межпотолочном пространстве. В качестве материала оболочки использованы термопластики на основе хлора, которые обеспечивают малое выделение дыма и небольшое пламя в случае возникновения пожара, такой материал для кабельных оболочек более гибкий, чем традиционные флуорсополимеры. Оболочки кабелей из Flamarrest удовлетворяют требованиям стандарта ANSI/NFPA 2621-985 (UL-910).
- FlexPoint** — Защищенная патентом модульная конструкция типа 10GX®, разработанная компанией Belden, которая позволяет компенсировать время задержки сигнала в цепи и обеспечивает передачу с полосой пропускания до 625 МГц при скорости передачи информации до 10 Гб/с.
- FM** — Частотная модуляция.
- FPFA** — Вспененный перфторалкоксил.
- FREP** — Огнестойкий этилен-пропилен представляет собой специальный пожаробезопасный вариант исполнения мономерной резины типа этилен-пропилен-диен (EPDM). Этот материал был разработан для использования в качестве изоляции промышленных кабелей для передачи сигналов управления. Он имеет превосходные электрические характеристики, устойчивость к деформации, а также удовлетворяет требованиям по пожаробезопасности, предъявляемые к промышленным кабелям для передач сигналов управления.
- FR-TPE** — Огнезащитный термопластический эластомер (FR-TPE) представляет собой резиноподобный пластик со свойствами, аналогичными свойствам резины, но технология обработки соответствует технологии обработки термопластов. Используется в качестве изоляции и для оболочки всех кабелей типа «термопластический эластомер», соответствующих требованиям промышленного стандарта UL 13 и 1277. Обладает хорошими электрическими свойствами, абразивной стойкостью, может быть окрашен, пожаробезопасен. Этот материал идеально подходит для применения в условиях холодного климата.
- FSK** — Аббревиатура от "frequency shift keying" ("частотно-фазовая модуляция").
- FTTC** — Аббревиатура от "fiber-to-the-curb" (технология ввода в здание оптического кабеля).
- GND** — Ground (земля).
- GOPIC** — Гоффер.
- H** — Символическое обозначение интенсивности магнитного поля. Аббревиатура для "Генри" (единица индуктивности).
- Halar®** — Торговая марка компании Solvay Solexis для термопластичного фторполимерного материала, с отличной химической стойкостью, электрическими и тепловыми свойствами, обладающего высоким сопротивлением к ударной нагрузке.
- Haloarrest® I** — «Haloarrest I» – это безгалогенный огнестойкий термопластик с малым дымовыделением и отличными противопожарными свойствами. Используется в качестве оболочки поверх изоляции одножильных проводников из сшитого полиэтилена (XLPE) (но не ХННВ); при этом вся конструкция соответствует требованиям спецификаций UL 13 и 1277, как безгалогенные кабели типа PLTC/ТС. «Haloarrest I» удовлетворяет требованиям Европейского Стандарта в отношении уровня выделения кислотных газов и содержания галогенов. Кроме того, такая оболочка может использоваться в проводниках типа ХННВ, предназначенных для применения во влажных климатических условиях.
- HDSL** — Аббревиатура от "high bit-rate digital subscriber line" ("высокоскоростная цифровая линия пользователя").
- Heavy Metal Free (HMF) – без тяжелых металлов** — Общий термин, обозначающий продукцию или материалы, которые не содержат запрещенные к использованию тяжелые металлы, например свинец или кадмий. См. "Инструкцию по ограничению использования определенных вредных веществ и материалов в электрическом и электронном оборудовании".
- HF** — Высокая частота. Международным союзом по связи (International Telecommunication Union) определен диапазон частот от 3 до 30 МГц.
- HFC** — Гибридное волокно/коаксиал.
- HSCDS** — Аббревиатура "high-speed cable data service" ("спецификация высокоскоростной передачи данных через кабельный интерфейс").
- HTML** — Язык гипертекстовой разметки (Hypertext Markup Language).
- HTTP** — Протокол передачи гипертекстовых файлов (Hypertext Transfer Protocol).
- Hypalon®** — Торговая марка компании DuPont для синтетической резины (хлорсульфоната полиэтилена), используемой в качестве материала изоляции и оболочки проводов и кабелей.
- I/O Соединение** — Интерфейс ввода/вывода для внешних устройств.
- I** — Символ, используемый для обозначения тока.
- IR** — Формула для мощности в ваттах, где I: ток в амперах, R: Сопротивление в Омах.
- ICEA** — Ассоциация инженеров по изолированным кабелям (Insulated Cable Engineers Association).
- IDSL** — Цифровая линия пользователя типа ISDN.
- IEEE** — Институт инженеров-электриков и электронщиков.
- IETF** — Рабочая группа для проектирования Internet.
- IF** — Промежуточная частота.
- IFB** — Прерывистая обратная связь. Схема непрерывного контроля и наблюдения, часто используемая в телевидении, при которой речь говорящего может прерываться указаниями, вопросами или информацией другого вида. Обычно интегрируется в системе внутренней связи.
- IGMP** — Интернет-протокол управления группами.
- INMS** — Интегральная система управления сетью.
- IP** — Интернет-протокол.
- IPCDN** — Рабочая группа целевого комитета поддержки развития Интернет (IETF), ответственная за Интернет-протокол передачи данных по кабельным.
- IR** — Сопротивление изоляции.
- IRC** — Внутренний обмен текстовыми сообщениями.
- IRS** — Подавление излучения воспламенения.
- ISO** — Аббревиатура от "International Standards Organization" (Международная организация по стандартизации).
- ISP** — Аббревиатура от "Internet service provider" – "поставщик услуг сети Интернет".
- ITFS** — Аббревиатура от "instructional television fixed service" – "обучение посредством фиксированных услуг телевидения".
- ITU** — Аббревиатура от "International Telecommunications Union" (Международный союз по связи).
- KPSI** — Растягивающее напряжение, выраженное в тысячах фунтов на квадратный дюйм.
- L** — Символ индуктивности.
- LAN** — Локальная сеть (Local Area Network). Сеть для передачи данных, соединяющая любое количество пользователей и развернутая на ограниченной площади. Группа компьютеров и сопутствующих устройств, которые используют общую линию связи и обычно совместно используют ресурсы единственного процессора или сервера, а сами расположены в небольшой географической зоне.
- LEC** — Аббревиатура от "local exchange carrier" ("местная телефонная компания").
- LF** — Низкая частота. Международным союзом по связи (International Telecommunication Union) определен диапазон частот от 30 до 300 кГц.
- LMDS** — Аббревиатура от "local multipoint distribution service" ("локальные услуги многоадресного распределения информации").
- M** — Префикс, обозначающий «милли» или одну тысячную.
- M** — Взаимная индуктивность. Аббревиатура, обозначающая «мега» или один миллион. Кроме того, в кабельной промышленности обозначает также 1,000 (одну тысячу) футов. Строчная буква «m» обозначает «милли» или одну тысячную. (См. также «m».)
- M'** — Обозначает 1,000 футов.
- MAC** — Уровень доступа к среде передачи (один из уровней модели OSI, которая описывает различные уровни организации сетей передачи данных).
- MAN** — Региональная вычислительная сеть (Metropolitan Area Network).
- MAP** — Протокол автоматизации производственного процесса.
- Matrix IDC™** — Защищенная патентом модульная конструкция типа 10GX®, разработана компанией Belden, которая позволяет снизить значение величины ANEXT (уровень мощности взаимных перекрестных помех соседних

Глоссарий терминов

- каналов) между парами модуля на 15 дБ и обеспечивает передачу информации с полосой пропускания до 625 МГц при скорости передачи информации до 10 Гб/с.
- MATV** — Сокращение от "master antenna television" — "телевидение с главной антенной".
- MB** — Мегабайт.
- MCNS** — Аббревиатура от названия компании "Multimedia Cable Network System Partners Ltd."
- MDS** — Многоадресная распределительная система.
- MSO** — Оператор, владеющий несколькими системами. Этот термин определяет компании-операторов кабельного телевидения, которые работают с несколькими системами кабельного ТВ, расположенными в нескольких городах.
- MTP** — Протокол передачи простой почты.
- Mylar®** — Торговая марка, принадлежащая компании DuPont на пленку из полиэтилентерефталата (полиэстера).
- N** — Тип коаксиального соединителя, названного по имени его изобретателя, Пола Неила (Paul Neil) из компании Bell Labs. Также символ для обозначения единицы измерения "Ньютон".
- NAP** — Точка доступа к сети.
- NBR** — Бутадиен-акрилонитрильная сополимерная резина, материал с высокой устойчивостью к маслам и химическим веществам.
- NEC** — Национальные технические нормы на электрооборудование (National Electrical Code – NEC).
- NEMA** — Национальная ассоциация производителей электрооборудования (National Electrical Manufacturers Association).
- NEXT** — Аббревиатура от "near-end crosstalk" — ("перекрестные помехи на ближнем конце"). Наводки на витой паре, измеренные на конце линии передачи, у передатчика. Обычно выражаются в децибелах (дБ).
- NFPA** — Национальная ассоциация по противопожарной защите (National Fire Protection Association).
- NOC** — Центр управления сетью (Network Operations Center).
- NTSC** — Национальный комитет по телевизионным системам (National Television System Committee). Организация, разработавшая используемый в настоящее время в США стандарт на цветное телевидение. Эта система используется в большинстве стран Америки и в других частях мира. Стандарт был разработан совместным с существующими черно-белыми телевизорами, поэтому их использование продолжилось. Цветные телевизоры также могут принимать черно-белый сигнал. Стандарт NTSC использует поднесущую 3.579545 МГц, фаза которой кодирует цвет, а амплитуда – яркость. Стандарт NTSC использует 525 строки в кадре, частота кадров 29.97 в секунду, 59.94 полей (полукадров) в секунду.
- OFDM** — Ортогональное частотное мультиплексирование.
- OFHC** — Аббревиатура, обозначающая бескислородную медь с высокой проводимостью. Содержит в своем составе не менее 99.95% меди и имеет среднюю проводимость в отожженном состоянии 101% от проводимости обычной меди.
- OSI** — Аббревиатура от "open system interconnect" — "взаимодействие открытых систем" (модель сетевых протоколов).
- OSS** — Аббревиатура от "operations support systems" — "системы поддержки функционирования".
- PAL** — Аббревиатура от "phase alternation line" — "фазовращающая линия". PAL – это Европейская система цветного телевидения, обеспечивающая 625 строк в кадре, 25 кадров и 50 полукадров в секунду. Используется преимущественно в Европе, Китае, Малайзии, Австралии, Новой Зеландии, а также в некоторых частях Африки. PAL-M – это Бразильская система цветного телевидения, обеспечивающая 525 строк в кадре, 30 кадров и 60 полукадров в секунду.
- PASP** — Полиэтилен-Алюминий-Сталь-Полиэтилен. Обеспечивает дополнительную молниезащиту и защиту от грызунов.
- PC** — Персональный компьютер.
- PE** — Полиэтилен.
- PFA** — Перфторалкоксил.
- PHY** — Физический (уровень модели OSI). (См. также «Физический уровень».)
- PIC** — Проводник с пластмассовой изоляцией. Обеспечивает хорошие изоляционные свойства.
- POTS** — Аббревиатура от "plain old telephone service" — "типичные известные услуги телефонной связи". Иногда используется при рассмотрении вопросов о новых технологиях реализации телефонной связи и о том, может ли, и если да, то какой именно из существующих способов передачи голосовых сообщений может быть использован в качестве базового. Например, в технологиях цифровой линии связи (DSL) и интегральной цифровой сети связи (ISDN) выделяют часть канала для обеспечения традиционных видов телефонных услуг (POTS), в то время как большая часть их полосы пропускания используется для цифровой передачи данных.
- PP** — Полипропилен.
- PPP** — Аббревиатура от "point-to-point protocol" — "протокол передачи информации от точки к точке".
- PRI** — Интерфейс передачи данных с основной скоростью для интегральной цифровой сети связи типа ISDN.
- PSAELFEXT** — Суммарная мощность помех, приведенная к эквивалентному уровню помех на дальнем конце кабеля; рассчитывается для находящихся вблизи друг от друга пар кабеля как измеренное на дальнем конце кабеля отношение принимаемого уровня сигнала к наводкам, которые создаются на ближнем конце кабеля в результате передачи сигнала по соседней паре.
- PSAFEXT** — Суммарное переходное затухание, приведенное к эквивалентному уровню помех на дальнем конце с учетом затухания; рассчитывается для находящихся вблизи друг от друга пар кабеля, как измеренная на дальнем конце кабеля величина помех, которые создаются на ближнем конце кабеля в результате передачи сигнала по соседней паре.
- PSANEXT** — Суммарное переходное затухание, приведенное к эквивалентному уровню помех на ближнем конце с учетом затухания; рассчитывается для находящихся вблизи друг от друга пар кабеля, как измеренная на ближнем конце кабеля величина помех, которые создаются на ближнем конце кабеля в результате передачи сигнала по соседней паре.
- PSTN** — Общественная коммутируемая телефонная сеть.
- PVC** — Поливинилхлорид. (См. также ПВХ.)
- PVDF** — Поливинилфторид.
- QAM** — Квадратурно-амплитудная модуляция.
- QOS** — Качество услуг.
- QPSK** — Квадратурно-фазовая модуляция.
- Quad (квод)** — Кабель с четырьмя проводниками. Также используется название «четверка звездной скрутки».
- R** — Символ сопротивления.
- RAM** — Оперативное запоминающее устройство.
- RDC** — Региональный центр обработки данных.
- RF** — Радиочастота.
- RFI** — Радиочастотные помехи.
- RFP** — Технические предложения.
- RG/U** — RG является аббревиатурой от «radio guide», что в военной спецификации используется для обозначения коаксиальных кабелей, а буква U обозначает «универсальный».
- RGB** — Аббревиатура от названий трех цветовых составляющих цветного видеосигнала: red (красный), green (зеленый) и blue (синий). Часто используется для обозначения мультикоаксиальных кабелей, передающих эти сигналы.
- RJ-45** — Модульный телекоммуникационный соединитель.
- RL** — Обратные потери.
- RMS** — Среднеквадратичное значение
- RSPV** — Протокол резервирования ресурсов.
- RTP** — Аббревиатура от "real-time transport protocol" — "транспортный протокол в реальном масштабе времени".
- RUS 1755.900. (aka PE90)** — Спецификация на оптоволоконные кабели, которые в настоящее время высоко востребованы телекоммуникационной отраслью. Только несколько производителей в США способны производить оптоволоконные кабели, удовлетворяющие требованиям данной спецификации. Компания Belden – одна из таких.
- SAE** — Аббревиатура от "Society of Automotive Engineers" — "Общество инженеров автомобильной промышленности".
- SBR** — Соплимер стирена и бутадиена. Также GR-S или Buna-S. Наиболее часто используемый тип синтетической резины.
- S-CDMA** — Множественный доступ с синхронным кодовым разделением каналов.
- ScTP** — Экранированная витая пара. Кабель для прокладки в помещениях с общей оплеткой из фольги.
- SDI** — Последовательный цифровой интерфейс.
- SDSL** — Симметричная цифровая линия пользователя.
- SEALPIC** — Алюминиевая оплетка. Герметизированный алюминий.
- S-HDSL** — Аббревиатура от "single-pair high bit-rate digital subscriber line" ("высокоскоростная однопарная цифровая линия пользователя").
- SIS** — Одножильный проводник с синтетической термореактивной изоляцией, обладающей свойствами теплоупорности, невосприимчивости к влаге и огнестойкости. Также изготавливается с изоляцией из сшитого полиэтилена. Используется только для коммутируемых проводов.
- SMA** — Субминиатюрный соединитель обычно используется в диапазонах СВЧ, УВЧ, РЧ и ВЧ.
- SMB** — Субминиатюрный В-соединитель с защелкой.
- SMC** — Субминиатюрный С-соединитель.
- SNMP** — Простой протокол сетевого управления.
- SNR** — Величина отношения мощностей типа "сигнал/шум".
- SONET** — Синхронная оптоволоконная вычислительная сеть.
- SRL** — Обратные потери мощности сигнала из-за неоднородностей материала канала передачи.
- Stalpeth (DUCTPIC)** — Алюминий и сталь, нанесенные на оболочку из полиэтилена. Позволяет сводить к минимуму появление повреждений поверхности оболочки.
- STP** — Экранированная(ые) витая(ые) пара(ы).
- S-Video** — Метод передачи видеoinформации, при котором две составляющие имеющегося сигнала, сигнал цвета и сигнал яркости, передаются по отдельным линиям передачи, что обеспечивает получение более высокого качества изображения.
- TCPIP** — Протокол управления передачей информации/Интернет-протокол.
- TDMA** — Множественный доступ с временным разделением каналов.

Глоссарий терминов

- Teflon®** — Торговая марка компании DuPont для фторуглеродных пластмасс.
- Tefzel®** — Торговая марка компании DuPont для ETFE. Термопластичный фторполимерный материал, обладающий отличными электрическими свойствами, терпестойкостью, химической стойкостью, прочностью, стойкостью к радиоактивному излучению и огнестойкостью.
- TFE** — Тетрафторэтилен. Термопластик с хорошими диэлектрическими свойствами, а также высокой тепловой и химической стойкостью.
- ТИА/EIA-568-B** — Стандарт на кабельную проводку в зданиях для телекоммуникационных систем коммерческого назначения определяет общие требования к кабельной системе, способной работать с разнообразным оборудованием от различных поставщиков-производителей. Кроме того, в стандарте приведены требования в отношении конструкции телекоммуникационного оборудования для коммерческих предприятий.
- ТИА** — Ассоциация предприятий телекоммуникационной промышленности. Орган, который вместе с EIA разработал стандарт ТИА/EIA-568-B на выполнение кабельной проводки в зданиях для реализации телекоммуникационных систем коммерческого назначения.
- TP-PMD** — Аббревиатура от "twisted pair – physical medium dependent" – "связанный с физической средой передачи информации витой парой".
- TVRO** — Только для приема телевидения. Двухпроводная линия передачи из двух параллельных проводников, разделенных изоляционным материалом. Полное сопротивление линии зависит от величин диаметра и расстояния между проводниками, а также от вида изоляционного материала; для телевизионных приемных антенн эта величина обычно составляет 300 Ом.
- UHF** — Ультравысокая частота. Международным союзом по связи (International Telecommunication Union) определен диапазон частот от 300 до 3000 МГц.
- UL** — Лаборатория по технике безопасности. Некоммерческая организация, которая осуществляет функции проверки и сертификации конструкций и характеристик электронного оборудования, в т.ч. проводов и кабелей.
- UM** — Непакая механическая защита. Дополнительный слой стали и полиэтлена, нанесенный поверх внутренней полиэтиленовой оболочки. Обеспечивает дополнительную механическую защиту.
- UTP** — Незащищенная(ые) витая(ые) пара(ы).
- V** — Вольт. (См. также "Вольт").
- VA** — Вольт-Ампер. Единица измерения мощности в реактивных цепях, равная произведению величины тока на величину напряжения.
- VC/MTM** — Изменяемая группа/многоотональная модуляция.
- VDSL** — Аббревиатура от "very high bit rate digital subscriber line" ("крайне высокоскоростная цифровая линия пользователя").
- VHF** — Очень высокая частота (ОВЧ). Международным союзом по связи (International Telecommunication Union) определен диапазон частот от 30 до 300 МГц.
- VHS** — Аббревиатура от "video home system" ("видеосистема для использования в домашних условиях"). В отношении телевизионных систем характеризует степень качества получаемого видеозображения.
- VLF** — Очень низкая частота (ОНЧ). Международным союзом по связи (International Telecommunication Union) определен диапазон частот от 3 до 30 кГц.
- VSWR** — Аббревиатура от "voltage standing wave ratio" – "коэффициент стоячей волны по напряжению".
- VW-1** — Класс воспламеняемости, присвоенный лабораторией по технике безопасности проводам и кабелям на основании проведения специальных испытаний по возникновению вертикального возгорания.
- Ранее обозначалось как FR-1.
- W** — Символ для обозначения мощности (Ватт).
- WAN** — Глобальная сеть (Wide Area Network).
- WCS** — Аббревиатура от "wireless communications service" – "услуги беспроводной связи".
- X** — Знак для обозначения реактивного сопротивления.
- X-Bar™** — X-Bar – это пластмассовое устройство, используемое для подключения кабеля типа 10GX® к модулю типа 10GX. Данное устройство позволяет оптимизировать процесс подключения кабелей и практически исключить разброс характеристик, обусловленный неодинаковостью соединений. XLPE-или сшитый полиэтилен представляет собой термоактивную пластмассу, структура которой создается под воздействием излучения, нагрева или влаги. Обеспечивает широкий диапазон рабочих температур, отличную устойчивость к деформации, абразивному воздействию и воздействию пламени. XLPE может быть использован в галогенизированных и негалогенизированных огнезащитных составах. Некоторые разновидности этого материала имеют класс ХННВ-2, и обеспечивают отличные электрические свойства во влажном состоянии.
- XLR** — Многоштырьковый аудиосоединитель (обычно 3-штырьковый) используемый для выполнения подсоединений микрофонных, линейных кабелей и кабелей с отдельным экранированием.
- XPE-PVC** — Вспененный полиэтилен-поливинилхлорид. Обладает сдерживающими горение свойствами.
- Z** — Знак для обозначения полного сопротивления.
- Американский сортмент проводов (AWG)** — Стандарт для обозначения величины диаметра провода. Чем меньше значение AWG, тем больше диаметр провода.
- Ампер** — Стандартная единица измерения тока. Определяется как количество тока, протекающего под действием электродвижущей силы (ЭДС), равной 1 вольту и приложенной к сопротивлению в 1 Ом. Один ампер тока соответствует переносу заряда в 1 кулон в течение 1 секунды.
- Амплитуда** — Величина тока или напряжения. При измерении величины сигнала переменного напряжения используют понятия максимального, минимального, среднего и среднеквадратичного значений. При постоянном напряжении все эти величины равны.
- Аналоговый сигнал** — Непрерывно изменяющиеся электрические сигналы, не имеющие дискретных значений. Аналоговые сигналы отображают поведение в природе других типов волн. Например, аналоговый аудиосигнал отображает волны давления, создаваемые слышимым звуком.
- Аналоговый сигнал** — Представление данных в виде непрерывно меняющихся величин, в отличие от цифрового сигнала, который по величине может принимать конечное число дискретных значений.
- Армированный экран** — Типы экранов: алюминий, алюминий/сталь и медь. Кабели, требующие экрана определенного типа.
- Асинхронный режим передачи** — Стандарт компании SONET на технологию пакетной передачи данных, в которой используются пакеты постоянной длины.
- Аудио** — Термин, используемый для описания звуковых колебаний, находящихся в пределах области частот, слышимых человеком (от 20 Гц до 20 кГц). Также этот термин используется для обозначения устройств, предназначенных для работы в указанном диапазоне частот.
- Базовая грань** — Сторона кабеля или проводника, от которой выполняются измерения как, например, в плоском кабеле. Иногда помещается нить, полоской или печатным способом. Проводники обычно идентифицируются по номеру, отсчитываемому от базовой грани; проводник номер один расположен ближайшим к этой грани.
- Байт** — Группа из 8-ми смежных двоичных цифр (8 бит).
- Безсвинцовый** — Если специально не оговорено иначе, то безсвинцовым обозначают гомогенный материал с содержанием свинца (Pb) менее 300 миллионных, в который свинец умышленно не добавлялся. См. также «Без тяжелых металлов» (Heavy Metal Free).
- Бел** — Единица измерения, равная логарифму отношения двух уровней мощности сигнала. Один Бел соответствует десятичному логарифму отношения двух уровней мощности сигнала. Он также равен десятичному логарифму квадрата отношения двух уровней напряжения или тока, при условии того что полное сопротивление на этих уровнях одинаковы по величине. (См. дБ.)
- Беспроводный** — Фактически неправильное употребление термина. Компания Belden выпускает в широком ассортименте кабели, необходимые для создания передающей инфраструктуры, требуемой для обеспечения обслуживания беспроводных устройств. "Беспроводный" употребляется по отношению к технологии, которая позволяет устройству (телефону, пейджеру или спутниковой антенне) не иметь кабельных соединений с точкой передачи голоса, видео или данных. Для работы беспроводных устройств необходима передающая инфраструктура, состоящая из кабельной платформы, передающих вышек и станций, которые обеспечивают связь между точками и с центральной телефонной станцией.
- Бит** — Одна цифра в двоичной системе.
- Биты в секунду** — Количество двоичных битов, которые могут быть переданы в секунду (бит/с), например Мб/с (Мега: миллион); Гб/с (Гига: миллиард).
- Бод** — Скорость цифровой передачи равна величине, обратной времени одного выходного сигнального элемента.
- Бустер (промежуточный усилитель)** — Усилитель, установленный в разрыв кабеля и предназначенный для увеличения амплитуды сигнала с целью компенсации затухания сигнала. Способствует увеличению дальности передачи сигнала. Для усиления переменного напряжения можно использовать трансформаторы. Термин «бустер» также применяется по отношению к усилителям, используемым в антеннах для приема телевизионных сигналов.
- Бутил-каучук** — Синтетическая резина с хорошими диэлектрическими свойствами.
- Буфер** — Защитная покрытие оптоволоконного кабеля.
- Ванта** — Часть кабеля, обычно с высокой прочностью на растяжение, используемая для крепления концов кабеля и предотвращения передачи растягивающих усилий на электрические проводники.
- Ватт** — Единица измерения электрической мощности.
- Взаимная емкость** — Эффективная емкость между двумя проводниками при условии, что прочие проводники и экран удалены.
- Вилка** — Соединитель-штепель со штепсельными или гнездовыми контактами.
- Витая пара** — Два свитых вместе изолированных проводника. Традиционный метод соединения домашних и многих офисных компьютеров с телефонной компанией. Используется такое название, поскольку два изолированных медных проводника свиты вместе, и для каждого соединения нужны оба проводника. В офисных условиях выполнение передачи данных может быть улучшено путем использования дополнительной композитной ленты, расположенной вокруг проводников. Такая конструкция называется "экранированной витой парой".
- Витой проводник** — Проводник, состоящий из групп свитых жил.

Глоссарий терминов

- Внешние перекрестные помехи** — Характеристика, показывающая величину уровня нежелательной сигнальной связи, существующей между близкорасположенными кабелями или его составляющими компонентами.
- Вносимые потери** — Вносимое прибором затухание; измеряется как разность между уровнем выходного сигнала системы до и после включения прибора в систему.
- Воздушный сердечник** — Кабели, не заполненные гелем.
- Форма волны** — Графическое представление изменяющихся показателей. Обычно величина времени откладывается по горизонтальной оси, а величина напряжения или тока откладываются по вертикальной оси.
- Волокно с переменным коэффициентом преломления** — Тип оптоволоконна, в котором величина коэффициента преломления изменяется по ширине волокна по параболическому закону, причем значение уменьшается по мере приближения к плакированному слою. Этот тип волокна обеспечивает широкую полосу пропускания.
- Волокно со ступенчато-изменяющимся показателем преломления** — Тип оптоволоконна, в котором коэффициент преломления сердечника меняется скачкообразно по ширине волокна, уменьшаясь по значению по мере приближении к наружной границе сердцевин.
- Волоконно-оптический канал** — Передача света по оптоволоконному каналу с целью обеспечения связи и сигнализации. Способ передачи информации в виде импульсов света по стеклянному или пластиковому волоконному каналу. По волоконно-оптическому кабелю можно передавать значительно больше информации, чем по обычному медному кабелю, и при этом в общем случае меньше вероятность возникновения наводок. Большинство телефонных компаний используют оптоволоконно для организации междугородных линий связи на большие расстояния. См. RUS 1755.900.
- Волоконный канал** — Отдельный оптический передающий элемент, имеющий сердцевину и плакированный слой.
- Вольт** — Единица измерения электродвижущей силы.
- Вспененный полиэтилен** — Вспененный полиэтилен, состоящий из замкнутых пузырьков, в которых заключен инертный газ. Такое строение материала позволяет уменьшать величину диэлектрической постоянной.
- Вход** — Сигнал (или напряжение питания), подаваемые на электрическую аппаратуру.
- Выдерживаемое диэлектриком напряжение** — Напряжение, которое может выдержать изоляция до появления пробоя. Обычно выражается в Вольтах на миллиметр.
- Выемка** — Извлечение материала из пространства между проводниками плоского кабеля для облегчения разрезания, зачистки и оснащения соединителями.
- Высокая частота** — Международным союзом по связи (International Telecommunication Union) определен диапазон частот от 3 до 30 МГц.
- Выход** — Полезная мощность или сигнал, выдаваемый цепью или прибором.
- Генри** — Единица индуктивности (Г), которая соответствует перепаду напряжения в 1 В при скорости изменения тока 1 А в секунду.
- Геосол** — Специальная экстрапрочная пленочная изоляция для геофизических и миниатюрных кабелей, разработанная компанией Belden, которую можно сваривать.
- Герметизация** — Герметизация путем заполнения веществом, которое не допускает проникновения влаги.
- Герц (Гц)** — Единица измерения частоты, равная одному циклу в секунду.
- Гетерогенная изоляция** — Система изоляции кабеля, состоящая из двух и более слоев различных изоляционных материалов.
- Гибкий кабель семейства Snake** — Наименование для многопарного аудиокабеля с отдельным экраном или с оболочкой для каждой пары проводников. Используется для организации многоканальной линии связи аудиооборудования.
- Гибкий кабель** — Кабель с двумя и более витыми проводниками, предназначенный для использования в условиях, когда требуется хорошая гибкость. Также используется соединительный кабель.
- Гибкость** — Способность кабеля изгибаться под небольшим радиусом изгиба. Способность кабеля прилегать к поверхности, например, как это имеет место с микрофонными кабелями.
- Гигагерц (ГГц)** — Единица измерения частоты, равная одному миллиону Герц.
- Гигаскорости передачи информации** — Один миллиард.
- Гомогенная изоляция** — Система изоляции кабеля, в которой отсутствуют слои, выполненные из различных изоляционных материалов.
- Горизонтальный кабель** — Кабель между розеткой для подключения рабочей станции и телекоммуникационным шкафом. Согласно нормам TIA/EIA-568.1 максимальная длина не должна превышать 90 метров.
- Гофер** — Медный сплав для защиты от грызунов. Обеспечивает дополнительную защиту, укладывается в один слой.
- Датчик появления деформации** — Прибор для определения деформации (изменения размера) при приложении нагрузки.
- Датчик** — Любое устройство, которое может преобразовывать измеряемую величину (например, звук) в соответствующий электрический сигнал.
- дБ** — Децибел.
- Двухпарный кабель для использования внутри помещений** — Кабель, состоящий из двух пар и предназначенный для передачи голосовых сообщений (малая полоса пропускания). Кабели такого типа устанавливаются в большинстве домов, начиная с 1950-х годов. Дополнительная линия позволяет впоследствии, в случае возникновения такой необходимости, добавить еще одну телефонную линию.
- Делитель сигналов** — Устройство, которое посылает сигнал, полученный от одного источника, на два и более приемника. При этом на каждый приемник поступает часть мощности первоначального сигнала (например, телевизионный делитель). Устройство, которое разделяет сигнал с широкой полосой пропускания на два и более сигнала с более узкой полосой пропускания, каждый из которых передается в выбранной полосе частот. Например, пользователь, подключенный к линии DSL, использует установленный дома или в офисе делитель для обеспечения разделения входящего сигнала на низкочастотную составляющую (для телефона) и высокочастотную, которая несет данные для компьютера.
- Децибел (дБ)** — Децибел составляет одну десятую Белла и равен десятичному логарифму отношения двух уровней мощности, умноженному на 10, или же логарифму отношения напряжения или тока, умноженному на 20. Децибелы также используются для выражения величин акустической мощности в качестве единиц отображения уровня звука. Децибелы могут выражать фактическое значение какой-либо величины только в случае наличия какого-либо заданного опорного уровня, который принимается за 0 дБ.
- Дисперсия** — Явление, ограничивающее полосу пропускания оптоволоконного кабеля. Дисперсия приводит к «размазыванию» входящего импульса по длине оптоволоконного кабеля. Выделяют два основных типа дисперсии: (а) межмодовая дисперсия, обусловленная разностью оптических путей сигнала в многомодовом волокном канале, и (б) межчастотная дисперсия материала, обусловленная разной скоростью распространения волн различной длины.
- Диэлектрик** — Изоляционная (непроводящая) среда. Изоляционный материал между проводниками кабеля, по которым передается сигнал. В коаксиальном кабеле расположен между центральным и внешними проводниками. В кабелях типа «витая пара» — это изоляция между проводниками и, вдобавок, окружающий воздух или другие материалы.
- Диэлектрическая постоянная** — Другое название — «относительная диэлектрическая проницаемость». Характеристика диэлектрика, определяющая количество электростатической энергии, которая может быть сохранена материалом при приложении к нему определенного напряжения. Численно равна отношению величины емкости конденсатора, у которого в качестве диэлектрика использован данный материал, к величине емкости такого же конденсатора, у которого в качестве диэлектрика использован вакуум (диэлектрическая постоянная вакуума равна 1). Полученное значение характеризует способность материала, помещенного между двумя проводниками, сохранять электрический заряд.
- Диэлектрическая прочность** — Напряжение, которое может выдержать изоляция до появления пробоя. Обычно выражается в Вольтах на миллиметр.
- Диэлектрические потери** — Мощность, рассеиваемая в диэлектрике в результате трения, обусловленного движением молекул под действием переменного электрического поля.
- Диэлектрический нагрев** — Нагрев изоляционного материала, помещенного в поле высокой частоты, в результате внутренних потерь, обусловленных поляризацией молекул данного материала.
- Длина волны** — Расстояние между положительными пиками сигнала. При возрастании частоты пики волны приближаются друг к другу, и длина волны уменьшается.
- Длиннопроволочная антенна** — Антенна, у которой длина проводника превышает половину длины какой-либо длины волны.
- Допустимая нагрузка по току** — Максимальный ток, который можно пропускать по проводнику без нагревания последнего выше безопасной предельной температуры. Ампераж.
- Допустимая токовая нагрузка в амперах** — Ток (в амперах), который может быть пропущен по кабелю. Максимальный ток, который можно пропускать по проводнику без нагревания последнего выше безопасной предельной температуры.
- Дренажный провод** — Неизолированный провод, находящийся в контакте с частями кабеля (обычно в контакте с оболочкой). В точке присоединения разъема используется для заземления.
- Емкостное реактивное сопротивление** — Сопротивление переменному току, обусловленное емкостью конденсатора, кабеля или цепи. Измеряется в Ом и равно $1/(2\pi fC)$, где π приблизительно равно 3.1416, f — частота в Гц, а C — емкость в Фарадах.
- Емкость** — Способность диэлектрика, расположенного между двумя проводниками, сохранять энергию при наличии между проводниками разности потенциалов. Единицей измерения является Фарад. Емкость кабелей обычно измеряется в пикофарадах (пФ). Емкостные помехи — перекрестные помехи или паразитные сигналы, возникающие в кабеле и обусловленные взаимодействием электростатических полей одного проводника с электростатическим полем другого

Глоссарий терминов

- (других) проводников.
- Жгут** — Готовый к установке плоский кабель или группа кабелей, обычно с несколькими точками разрыва, у которых концы кабеля подготовлены для подключения (или оснащены разъемами).
- Жила** — Одиночный неизолированный проводник.
- Задержка распространения сигнала** — Время, необходимое сигналу для прохождения от входа устройства до его выхода.
- Заземление** — Электрическое соединение между цепью и землей. Также этот термин относится к проводнику, соединенному с землей. В некоторых случаях может означать центральную металлическую точку, имеющую нулевой потенциал.
- Зазор** — Расстояние между центрами двух расположенных рядом проводников. Шаг.
- Зазор** — Расстояние от края одного кабеля до края ближайшего проводника или до центра ближайшего проводника.
- Закон Ома** — Формулировка: $E = IR$, $I = E/R$ или $R = E/I$. Ток I в цепи прямо пропорционален напряжению E и обратно пропорционален сопротивлению R .
- Запас** — Численное выражение того, насколько величина отношения затухание/перекрестные помехи превышает установленные требования. Стандарт TIA/EIA-568B для кабелей категории 5е устанавливает минимальное значение величины отношения затухание/перекрестные помехи на уровне 10 дБ на частоте сигнала 100 МГц.
- Заполненные кабели** — Кабели, заполненные гелем.
- Заполнители** — Непроводящие компоненты кабеля с изолированными проводниками или оптоволоконными каналами, предназначенные для придания круглой формы, улучшения гибкости кабелей, их прочности на разрыв или же для придания кабелю сочетания всех перечисленных свойств.
- Затухание сигнала на неоднородности линии передачи** — Величина внутренних отражений в кабеле, измеренная в децибелах (дБ); зависит от величины полного сопротивления кабеля (но не от величины полного сопротивления системы). Характеризует величину сигнала, отраженного самим кабелем, без учета отражений, вызванных несогласованностью полных сопротивлений кабеля и измерительного оборудования. Для измерения величины внутренних отражений в кабеле используется измерительное оборудование с регулируемым полным сопротивлением, которое подстраивается под номинальное или среднее полное сопротивление кабеля. (См. также «Обратные потери».)
- Затухание сигнала** — Уменьшение величины сигнала при его прохождении через любую среду передачи, например, по кабелю или электрической цепи. Затухание сигнала обычно выражают в логарифмическом масштабе как отношение амплитуд исходного и ослабленного сигналов. Обычно выражается в децибелах (дБ).
- Зачистка кабелей** — Удаление изоляции с кабеля или проводника.
- Зачистка шлифованием** — Приводимое в движение при помощи двигателя устройство для снятия изоляции с плоских кабелей с помощью одного или двух шлифующих дисков, которые расплавляют изоляцию и удаляют ее с проводников. Также используется название «абразивная зачистка».
- Защищенная патентом Belden конструкция типа SpiralFlex™** — Для сетей типа 10GX® с улучшенной рандомизацией и разделением пар, которая позволяет осуществлять передачу информации в полосе частот 625 МГц при скорости передачи 10 Гб/с.
- Звуковая частота** — Частоты, лежащих в пределах области слухового восприятия человека (от 20 Гц до 20 кГц).
- Земля** — термин, означающий «общий провод с нулевым потенциалом».
- Износостойкость** — Поверхностная износостойкость провода, кабеля или материала.
- Изолирующий воздушный зазор** — Коаксиальная конструкция, при которой пластиковая нить удерживает центральный проводник в центре пустой пластиковой трубки, что позволяет использовать оставшийся воздух в качестве диэлектрика. При такой конструкции могут достигаться скорости, до 84%.
- Изоляция** — Материал с хорошими диэлектрическими свойствами, который используется для разделения близкорасположенных электрических компонентов, например проводников в кабеле или деталей цепи.
- Импульс** — Ток или напряжение, величина которых быстро изменяются от одного значения к другому и возвращаются к первоначальному значению через определенный период времени. Используется для описания единичного изменения в случае, когда имеет место ряд последовательных изменений волны.
- Индуктивность** — Способность провода сохранять электрический ток в магнитном поле вокруг провода. При охлаждении провода эффект усиливается. Измеряется в Генри.
- Индуктивные наводки** — Наводки, возникающие в результате воздействия электромагнитного поля одного проводника на другой проводник.
- Индукционный нагрев** — Нагрев проводящего материала путем помещения его в быстроизменяющееся магнитное поле. Изменяющееся поле вызывает появление в материале электрического тока, который приводит к выделению тепла.
- Индукция** — Явление возникновения напряжения, магнитного поля или электростатического заряда в результате воздействия поля.
- Индукцированный проводник** — Проводник, который получает энергию, сгенерированную полем другого проводника или внешнего источника (например, линии электропередачи).
- Инжекционный лазерный диод** — Иногда называется полупроводниковым диодом. Лазер, в котором излучение создается полупроводниковыми материалами p- и r-типов.
- Интегральная цифровая сеть связи (ISDN)** — Технология, альтернативная по отношению к телефонным модемам, которая позволяет осуществлять цифровую передачу по обыкновенному медному телефонному кабелю и в других средах. С помощью ISDN пользователи на дому и пользователи-бизнесмены могут загружать веб-страницы значительно быстрее, чем через коммутируемые (dial-up) соединения.
- Интерфейс** — Зона, в которой две системы (или малая и большая системы) взаимодействуют друг с другом.
- Ионизация** — Образование ионов. Ионы появляются при растворении сложных соединений в растворителе, или же если жидкости, газы или твердые вещества приобретают или теряют электроны в результате прохождения электрического тока.
- Искажение** — Любое нежелательное искажение формы волны или сигнала.
- Испытания в режиме качания частоты** — Определение характеристик кабеля или устройства в пределах какого-либо частотного диапазона. В кабеле обычно определяются величины обратных потерь или затухания мощности сигнала из-за неоднородности линии передачи. (См. также «Обратные потери или затухание сигнала».)
- из-за неоднородности линии передачи».)
- Источник** — Источник, от которого сигнал подается в кабель. Устройство, обычно светодиод или лазер, используемое для преобразования несущего информацию электрического сигнала в соответствующий оптический сигнал для передачи последнего по оптоволоконному световоду.
- Кабели серии типа AES/EBU** — Неофициальное название цифрового аудиостандарта, внедренного совместно AES (Audio Engineering Society – Обществом инженеров звукозаписи) и EBU (European Broadcast Union – Европейским радиотелевизионным союзом).
- Кабель с одинаковой завивкой проводников (unilay cable)** — Проводник с несколькими слоями спиралеобразно расположенных проводников, причем направление завивки и длина проводников во всех слоях одинакова.
- Кабель с плоскими проводниками** — Плоский кабель с несколькими плоскими проводниками.
- Кабель, не предназначенный для прокладки в межпотолочном пространстве (непленумный кабель)** — Кабели, которые не удовлетворяют требованиям стандарта NFPA 262 (UL 910) в отношении огневых испытаний. Такие кабели нельзя устанавливать в пространстве, используемом для возвратного движения воздуха (межпотолочное пространство).
- Кабель** — Группа спирально скрученных изолированных проводников или субкомпонентов.
- Кабельная линия передачи** — Два и более проводника с помещением между ними диэлектрическим материалом и обладающие определенными электрическими характеристиками.
- Кабельная проводка типа “точка-точка”** — Проводка, которая состоит из непрерывной проводника, оснащенного разъемами на обоих концах, расположенными в зонах назначения данной цепи.
- Кабельная система помещения** — Это словосочетание обозначает кабельные системы, расположенные в помещении пользователя и предназначенные для передачи голосовых сообщений, данных, видеосигналов, а также для электроснабжения. Для ЛВС делается выбор типа кабеля между неэкранированной витой парой (UTP), оптоволоконном и коаксиальными кабелями. При этом, наиболее развит (с точки зрения спроса) рынок кабеля UTP, с четырьмя парами проводников, когда удовлетворяются требования, предъявляемые к изделиям категории 5 и категории 5е.
- Кабельная упаковка** — Упаковка кабеля или провода.
- Кабельный модем** — Устройство, позволяющее подключить ПК к местной линии кабельного телевидения и получать данные на гораздо более высоких скоростях, чем с помощью телефонных модемов или линий интегральной цифровой сети связи (ISDN). Является серьезным конкурентом по отношению к услугам цифровой абонентской линии (DSL) телефонных услуг.
- Калибр** — Физический диаметр провода. Стандарт для обозначения величины диаметра провода. Чем меньше значение AWG, тем больше диаметр провода.
- Канадские технические нормы на электрооборудование (Canadian Electrical Code – CEC)** — Канадская версия Национальных технических норм на электрооборудование США (U.S. National Electrical Code – NEC).
- Канал** — Горизонтальный кабель с розеткой для рабочей станции и коммуникационной панелью, расположенной в телекоммуникационном шкафу, а также соединительный кабель с максимальной длиной до 10 м на каждом из концов (максимальная длина до 100 м).

Глоссарий терминов

Категория кабелей — Компания Belden производит кабель категорий с 3 по 7; каждый из них является кабелем типа «витая пара» и обладает очень хорошими техническими характеристиками. Чем выше порядок категории, тем шире полоса пропускания. Изделия категории 7 на сегодняшний день являются самыми лучшими с точки зрения обеспечиваемых технических характеристик. Наши кабели сертифицированы на соответствие требованиям стандартов UL.

Категория — Обозначение кабелей для локальных сетей (LAN), отображающее его электрические характеристики. Введено в действие TIA/EIA.

Кб — Килобайт.

кВ — Киловольт (1000 вольт).

кВА — Киловольт-Ампер. Одна тысяча Вольт-Ампер (ВА). (См. ВА.)

кВт — Киловатт.

Кило — Одна тысяча.

Клипса — Лента или тесьма, используемая для удерживания собранных деталей кабеля на месте.

Коаксиальный кабель — Цилиндрическая линия передачи, состоящая из расположенного по центру проводника и металлической трубки или экрана проводника. Проводник отделен от трубки или экрана диэлектриком; вся система обычно также изолируется с помощью оболочки. Используется компаниями, работающими на рынке кабельного телевидения для передачи сигнала в дома или офисы. Также в некоторых случаях применяется телефонными компаниями, в системах обеспечения мобильной связи, в радио- и телевизионном оборудовании.

Кожух соединителя — Кожух соединителя, закрывающий зону соединения кабельных проводников с контактами соединителя. Кожух может быть металлическим, что обеспечивает непрерывное экранирование соединителей типа IDC.

Кожух — Применительно к проводу и кабелю так называется наружное защитное покрытие, также называемое оболочкой, которая может обеспечивать дополнительную изоляцию.

Композитный кабель — Кабель с проводниками двух и более разных размеров AWG или включающий в себя кабели нескольких типов.

Конденсатор — Две проводящие поверхности, отделенные друг от друга диэлектриком. Величина соответствующей емкости зависит от площади поверхности, типа диэлектрика и расстояния между проводящими поверхностями.

Концентрическая скрутка — Группа скрученных вместе неизолированных проводников, когда существует центральная жила и окружающие ее слои, спирально закрученные в разные стороны. Вместе такая группа образует один проводник.

Корона — Ионизация газов вокруг проводника. Это явление возникает при превышении определенной разности потенциалов.

Косые лучи — Лучи, не пересекающие ось волокна. Другими словами, это лучи, входящие в оптоволокно под очень большим углом.

Коэффициент мощности — Отношение мощности сигнала на нагрузке к мощности сигнала на входе конкретного устройства.

Коэффициент преломления — Отношение скорости распространения света в вакууме к скорости его распространения в среде передачи.

Коэффициент стоячей волны (КСВ) — Отношение максимальной амплитуды к минимальной амплитуде тока или напряжения в стоячей волне. (См. также «Стоячая волна».)

Коэффициент стоячей волны по напряжению. — Отношение величины максимального напряжения к

величине минимального напряжения в стоячей волне. (См. также «Коэффициент стоячей волны».)

Краевой зазор — Зазор.

Круговой мил — Площадь сечения провода, составляющая одну тысячную дюйма (0,001 дюйма = 1 мил) в диаметре. Эта площадь составляет $\pi/4$ квадратного мила. Площадь в круговых милах (CMA, смil) равна диаметру в квадратных милах. Зная показатель CMA проводника, можно определить его проводимость и диаметр.

КэВ — 1,000 электрон вольт.

Лазер — Источник когерентного света с узким лучом и узкой спектральной полосой (около 2 нм).

Ламинированный кабель — Изолированные или неизолированные провода, заключенные между двумя листами листового материала на определенном расстоянии друг от друга.

Линия задержки — Линия задержки, или эквивалентное устройство, предназначена для задержки волны или сигнала на определенное время.

Линия передачи — Система из двух и более проводников, например коаксиальный кабель или волновод, используемая для передачи энергии сигнала из одного места в другое.

Локальная сеть (Local Area Network) – ЛВС — Сеть для передачи данных, соединяющая любое количество пользователей и развернутая на ограниченной площади. (См. ЛВС.)

Луженый провод — Проводник, полученный нанесением слоя олова на медный провод. Слой олова удерживает жилы вместе, упрощает пайку и предотвращает истирание жил.

мА — Миллиампер (одна тысячная Ампера).

Магистральная линия связи — Кабель, используемый для обеспечения соединений всех систем многоуровневой распределенной системы с промежуточной системой.

Магистральный кабель — В системах кабельного телевидения так называется передающий кабель от распределительного устройства, где происходит сьем сигнала, до магистрального усилителя. Также называется «транковым» кабелем.

Маршрут — Путь, по которому прокладывают кабель или проводник.

Мб/с — Мегабиты в секунду. Количество миллионов битов, передаваемых в секунду.

мВ — Милливольт (одна тысячная Вольта).

мВт — Милливатт (одна тысячная Ватта).

МГц — Меггерц. (См. также «Меггерц».)

Мега — Префикс, обозначающий «миллион».

Меггерц (МГц) — Единица измерения частоты, равная одному миллиону Герц.

Медная фольга, 0.125 мм — Цельная оплетка из меди. Обеспечивает дополнительную электрическую защиту.

Межпотолочное пространство (пленум) — Пространство, в котором производится прокладка и соединение воздуховодов, и которое является частью вентиляционной системы. Также используется для обозначения кабелей, которые удовлетворяют требованиям стандарта NFPA 262 (UL-910) в отношении огневых испытаний.

Межцентровое расстояние — Номинальное расстояние между центрами соседних проводников, составляющих кабель. В случае плоского проводника обычно измеряется от базового края одного проводника до базового края другого проводника.

Микро — Префикс, обозначающий одну миллионную.

Микромикрофарада — Одна миллионная микрофарады (в англоязычной литературе используются сокращения $\mu\mu\text{f}$, $\mu\mu\text{fd}$, mmf , mmfd). В настоящее время чаще используется пикофарада (пФ).

Микрон — Одна миллионная часть метра. (используется сокращение мкм).

Микрофарада — Одна миллионная Фарады (используются сокращения μF , мкФ).

Микрофонный эффект — Шум, появляющийся в результате механического возбуждения какого-либо элемента системы. Например, в однопроводниковом микрофонном кабеле микрофонный эффект может быть вызван трением оболочки о диэлектрик при изгибе кабеля.

Мил — Единица измерения длины, равная одной тысячной дюйма (0.001).

Милли — Префикс, обозначающий одну тысячную.

мкФ — Микрофарада (одна миллионная Фарады). Современное сокращение μF (строчная греческая буква μ , за которой следует буква F) (мкФ).

Многопроводочный проводник — Проводник, состоящий из нескольких проволок или группы неизолированных проводов.

Многопроводниковый кабель — Кабель с более чем одним проводником.

Мо — Единица проводимости, обратная единице сопротивления (Ом).

Мода — Одна электромагнитная волна, движущаяся по оптоволокну.

Модем — Модулятор-демулятор. Прибор для преобразования сигналов одной формы в другую, совместимую с другим оборудованием.

Модуляция — Изменение характеристик несущей волны с целью передачи информации. Среди типов модуляции выделяют амплитудную, частотную и фазовую, а также много других форм кодирования-декодирования сигналов двоичных нулей и единиц.

Мононить — Одноочная нить (в отличие от нити с оплеткой или витой нити).

Монтажный провод — Одноочный проводник с различными типами изоляции.

Мощность — Работа, выполняемая в единицу времени. Обычно выражается в ваттах. Мощность равна произведению напряжения и тока ($P = V \times I$).

Мультиплексирование — Способ передачи двух и больше сигналов по одному каналу.

Наводки — Передача энергии (без непосредственного электрического контакта) между двумя и более кабелями или компонентами цепи.

Нагруженная линия — Линия передачи, у которой элементы с сосредоточенными параметрами (индуктивность или емкость) равномерно расположены вдоль линии на одинаковом удалении друг от друга. Нагрузка используется для обеспечения заданных характеристик линии передачи.

Нагрузка на изоляцию — Усилие разрыва молекул изоляции, вызываемое разностью потенциалов в изоляции. Обычно выражается в Вольтах на миллиметр.

Нагрузка — Устройство, потребляющее мощность от источника и использующее ее для выполнения каких-либо функций.

Нано — Одна миллиардная.

Нанометр (нм) — Одна миллиардная часть метра.

Наносекунда — Одна миллиардная часть секунды.

Направление скрутки — Направление завитки спирали в кабеле, если смотреть вдоль оси кабеля от наблюдателя. Направление скрутки может быть левым или правым.

Напряжение ионизации — Потенциал, при котором

Глоссарий терминов

- происходит ионизация материала. Потенциал, при котором атом отдает электрон.
- Напряжение линии** — Величина потенциала, существующая в линии подачи питания.
- Напряжение** — Электрический потенциал электродвижущей силы, выраженный в вольтах.
- Национальные технические нормы на электрооборудование (National Electrical Code – NEC)** — Публикуются Национальной ассоциацией по противопожарной защите (National Fire Protection Association – NFPA) и представляют требования, предъявляемые к электропроводке и строительным конструкциям.
- Неспаренный кабель** — Кабель с двумя и более проводниками, которые расположены не парно.
- Нейлон** — Термопластик с хорошей устойчивостью к абразивному воздействию и хорошей химической стойкостью.
- Неопрен** — Синтетическая резина, материал с высокой устойчивостью к маслам, химическим веществам и воздействию пламени. Также используется название "полихлорпрен".
- Неразъемное соединение** — Горизонтальный кабель с розеткой для рабочей станции и коммутационной панелью, расположенной в телекоммуникационном шкафу, а также по два метра с каждого конца для проведения испытаний. Согласно нормам TIA/EIA-568B.1, максимальная длина не должна превышать 90 метров.
- Несбалансированная линия** — Линия передачи, в которой напряжение на двух проводниках неодинаково относительно земли. Коаксиальный кабель является типичным примером несбалансированной линии.
- Несимметричный** — Несбалансированная цепь или линия, например с заземлением на одном конце.
- Неэффективный (с потерями)** — Имеющий значительные потери, отражающиеся на эффективности.
- Низкая частота** — Международным союзом по связи (International Telecommunication Union) определен диапазон частот от 30 до 300 кГц.
- Нитчатый проводник** — Тип проводника, состоящего из множества тонких нитей, каждая из которых обвита спиральной полоской из меди или другого металла. Используется в отношении кабелей небольшого размера, к которым предъявляются высокие требования касательно степени его гибкости и числа изгибов, которое можно сделать для кабеля до наступления его разрушения.
- Номинальная температура** — Максимальная температура, при которой электрические компоненты могут работать длительный период без потери своих основных свойств.
- Номинальное напряжение** — Максимальное напряжение, которое может быть приложено к кабелю в соответствии со стандартами и спецификациями.
- Номинальное максимальное напряжение** — Максимальное напряжение, при которой электрические компоненты могут работать длительный период без появления выраженного старения и угрозы безопасности цепи.
- Номинальный температурный диапазон** — Температурный диапазон, в котором материал сохраняет свои функции без серьезного ухудшения характеристик.
- Нормы по ограничению употребления опасных веществ и материалов (RoHS)** — Согласно директиве ЕС 2002/95/ЕС (27-январь-2003) с июля 2006 запрещено использовать некоторые вещества. Применительно к кабелям это: асбест и его соединения, кадмий и его соединения, 4-валентный хром и его соединения, свинец и его соединения, ртуть и ее соединения, полиброминированный бифенил (pbbs) и его эфиры/оксиды (PBDE, PBVE). Для получения более подробной информации о продукции компании Belden следует обращаться в отдел обслуживания или на Интернет-страницу www.belden-emea.com.
- Нулевой потенциал** — Потенциал земли. Если цепь, разъем или шасси используются в качестве опорных точек для выражения потенциалов других элементов системы, то говорят, что они имеют потенциал земли.
- Оболочка** — Применительно к проводу и кабелю так называется наружная защитная оболочка, которая также может обеспечивать дополнительную изоляцию.
- Обратная связь** — Передача энергии с выхода цепи на вход. Положительная обратная связь снижает стабильность устройства и используется для повышения чувствительности или возбуждения колебаний в системе. Отрицательная обратная связь повышает стабильность любой системы, и точность передачи сигнала.
- Обратные потери (потери мощности отраженного сигнала)** — Характеристика степени отражения сигнала в кабеле или устройстве со стандартным, фиксированным полным сопротивлением. Выражается в децибелах (дБ).
- Огнестойкость** — Способность материала не поддерживать горение после удаления источника тепла.
- Одновременная подготовка проводников к подсоединению (терминированию)** — Процесс одновременного оснащения соединителями всех проводников как одна операция.
- Одномодовое волокно.** — Оптическое волокно, в котором может распространяться только один тип электромагнитной волны. Такое волокно имеет очень маленький диаметр сердцевинки — приблизительно 8 микрон. Оно обеспечивает передачу с очень широкой полосой пропускания и обычно используется с лазерными диодами.
- Однонаправленная оплетка** — Металлический экран, состоящий из нескольких прядей проволоки, которая спирально оплетена вокруг сердцевинки кабеля таким образом, что все ее витки параллельны. В отличие от нее, двунаправленная оплетка обвивается вокруг сердцевинки в двух направлениях.
- Озон** — Крайне химически активная форма кислорода; обычно образуется в результате электрических разрядов и присутствует в небольшом количестве в атмосфере. В значительной концентрации может приводить к разрушению некоторых типов резиновой изоляции, подверженной растяжению (например, изогнутого кабеля).
- Окончание срока эксплуатации автомобиля** — Термин введен согласно директиве ЕС 2000/53/ЕС (18 сентября 2000), которая запрещает использование некоторых веществ в автомобильной промышленности. Директива требует применять кабели для ВЧ-режимов работы или удовлетворяющие "Нормам по ограничению употребления опасных веществ и материалов" (RoHS).
- Окружающая среда** — Условия, существующие в окружающей среде вокруг кабеля. Условия, существующие в испытательной или рабочей среде до подачи на оборудование напряжения питания (например, температура окружающей среды).
- Ом** — Единица электрического сопротивления. Величина сопротивления, которая приводит к падению напряжения, равному 1 В, при прохождении тока, равного 1 А.
- Омическое падение напряжения** — Падение напряжения, выраженное через значения тока и напряжения. (См. также "Падение напряжения").
- Оплетка** — Группа переплетенных текстильных или металлических нитей, которые образуют вокруг одного или нескольких проводников гибкую трубчатую конструкцию, или же уплотненную конструкцию в форме полосы.
- Опрессованный кабель** — Кабельная сборка с запрессованными соединителями на одном конце кабеля или на его обоих концах.
- Оптико-волоконный световод** — Прозрачная нить с сердечником, выполненным из материала с высоким коэффициентом преломления, и оболочкой с низким коэффициентом преломления, которая предназначена для передачи света.
- Оптическое волокно в дом (FTTH)** — Технология, которая обеспечивает передачу голосового трафика, видеосигналов и данных от места расположения телефонной компании до заказчика по оптоволоконной линии. Технология FTTH только начинает свое развитие. Она дорогостоящая и требует больших затрат труда для своего развертывания и обслуживания, чем другие конкурентные технологии.
- Отжиг** — Уменьшение твердости и снятие напряжений в любых твердых материалах, например, в металле или стекле, путем нагрева до температуры менее точки плавления с последующим медленным охлаждением. Отжиг обычно снижает прочность на разрыв и повышает гибкость и число возможных изгибов материала.
- Отношение величин мощности "сигнал/шум"** — Отношение мощности полезного сигнала к мощности нежелательного сигнала (шуму), которое часто выражается в децибелах. Часто используется вместо понятия "отношение величины затухания мощности сигнала к величине мощности перекрестных помех (ACR) — разность между затуханием мощности сигнала и мощностью перекрестных помех, измеряемая в дБ на какой-нибудь данной частоте. Важная характеристика сети для передачи данных, чтобы гарантировать, что мощность сигнала, передаваемого по витой паре в точке его приема будет большей, чем уровень мощности всех сигналов-помех, вызываемых в указанной паре проводников перекрестными наводками от других пар проводников".
- Отражение** — Изменение направления (возврат) распространения волн после контакта с поверхностью. Например, отражение электромагнитной волны в результате неправильно выбранного полного сопротивления или в результате неоднородностей в линии приводит к образованию стоячих волн.
- Падение напряжения** — Напряжение, которое падает на элементе цепи или на проводнике вследствие протекания тока через сопротивление (полное сопротивление) соответствующего элемента цепи или проводника.
- Падение напряжения** — Потери напряжения между двумя точками силовой линии или линии передачи. Эти потери, или падение напряжения, обусловлены активными и реактивными сопротивлениями, а также утечками на линии. (См. также "Омическое падение напряжения".)
- Паз для зачистки** — Контролируемое уменьшение толщины ламинирования между двумя проводниками плоского кабеля, что упрощает выполнение зачистки кабеля вручную. Служит для упрощения разделения проводников.
- Паразитная цепь с замыканием через землю** — Замкнутая цепь между экранированными парами многопарного кабеля, образовавшаяся в результате случайного контакта между экранами. Нежелательное явление, заключающееся в возникновении помех вследствие выполнения заземления в нескольких точках.
- Параллельная цепь** — Цепь, в которой одно и то же напряжение приложено ко всем элементам, а ток распределен между компонентами в соответствии с их активными или полными сопротивлениями.
- Параллельная цифровая передача** — Цифровая информация, которая посылается параллельно. Цифровые сигналы по отдельным проводникам, а не последовательно по одной линии передачи. Часто используется в неофициальном общении для обозначения параллельных цифровых телевизионных сигналов.
- ПВХ матового цвета** — Специальный состав ПВХ, который выглядит очень похожим на резину и напоминает ее по тактильным ощущениям.
- Передающее полное сопротивление** — Для кабеля определенной длины передающее полное сопротивление является отношением величины тока по одной поверхности экрана к величине падения напряжения, обусловленному прохождением этого тока по противоположно расположенной поверхности данного экрана. Переходное полное сопротивление используется для определения степени эффективности противодействия

Глоссарий терминов

- экрана входящим и исходящим помехам. Экран кабеля предназначен для подавления помех, поэтому экран с меньшим переходным полным сопротивлением более эффективен, чем экран с большим переходным полным сопротивлением.
- Передатчик** — Оборудование, генерирующее радиочастотные или электрические сигналы для их передачи в виде радиоволн или по линии передачи. Также относится к электронным компонентам оптоволоконных систем, предназначенным для преобразования электрической энергии в световую.
- Перекрестные помехи** — Тип помех, возникающий в результате воздействия сигналов от одной из пар (или кабеля) на близлежащую пару или кабель. Этот тип помех может возникать при передаче аудиосигналов, данных или радиочастотных сигналов.
- Переменный ток (AC)** — Электрический ток, полярность которого периодически изменяется, например, ток с частотой 60 Гц.
- Перенапряжение** — Временное и относительно большое повышение напряжения или тока в электрической цепи или кабеле. Также используется термин "переходный процесс".
- Периодичность** — Равномерно распределенные по длине кабеля изменения полного сопротивления, которые приводят к появлению дополнительных отражений сигнала. Расстояние между ними равно половине длины волны на наиболее подверженной влиянию частоте. Кроме того, влиянию подвержены и кратные частоты (гармоники). Даже очень слабые отклонения, которые достаточно часто имеют место при выполнении прокладки кабеля, могут сильно повлиять на неискаженность сигнала вследствие периодического воздействия на него.
- Пик** — Максимальное мгновенное значение изменяющегося тока или напряжения.
- Пико** — Одна триллионная.
- Пикофарад** — Одна триллионная часть фарада. Микропикофарада. В настоящее время используется обозначение пФ; ранее использовалось сокращение ммФ (pmF).
- Плакирование** — Покрытие металлического проводника слоем другого металла. Плакирование часто используется для улучшения проводимости и защиты от коррозии.
- Пластификатор** — Химическая добавка к пластмассам с целью повышения степени их мягкости и гибкости.
- Пластмасса** — Высокополимерное вещество, в состав которого входят как естественные, так и синтетические продукты; пластмассы, которые обладают текучестью при нагреве и под давлением, называются термопластмассами. В отличие от резины и прочих терморезистивных пластмасс, пластмассы могут быть переплавлены и использованы повторно.
- Плоский кабель с круглыми проводниками (RCFC)** — Кабель с круглыми параллельными проводниками, расположенными в одной плоскости.
- Плоский кабель** — Другое наименование — плоский и/или лентообразный кабель. Кабель с двумя и более параллельными проводниками, расположенными в одной плоскости и заключенными в изоляцию.
- Плоский проводник** — Проводник с соотношением ширина/толщина, равным 5 к 1 или более.
- Поверхностный эффект** — Эффект протекания переменного тока высокой частоты в поверхностном слое проводника.
- Повторитель** — Комбинация приемника и передатчика для регенерации ослабленного сигнала.
- Под ключ** — Условия контракта, согласно которым одна сторона разрабатывает и устанавливает систему, полностью готовую к эксплуатации другой стороной.
- Показательная грань** — Базовая грань.
- Покрытие** — Эта характеристика показывает, насколько хорошо металлический экран покрывает нижележащую поверхность. Измеряется в процентах.
- Поле** — Область пространства, через которую проходят электрические и/или магнитные силовые линии.
- Полибутадиен** — Тип синтетической резины, которая часто добавляется к другим синтетическим резинам для улучшения их свойств.
- Полivinилхлорид (ПВХ)** — Термопластмасса общего назначения, используемая для изготовления изоляции и оболочки кабеля.
- Полимер** — Вещество, состоящее из множества повторяющихся химических соединений или молекул. Термин "полимер" часто используют вместо терминов "пластмасса", "резина" или "эластомер".
- Полиолефин** — Любые полимеры или сополимеры семейства этиленовых углеводородов, например полиэтилен или полипропилен.
- Полипропилен (PP)** — Термопластмасса, аналогичная полиэтилену, но более жесткая и с более высокой температурой размягчения. Этот материал прежде всего применяется как изоляционный. Он, как правило, жестче, чем полиэтилен. Это делает его пригодным для тонкостенной изоляции. Диэлектрическая проницаемость плотного полипропилена — 2.25, пенополипропилена — обычно 1.55.
- Полиуретан (PUR)** — Широкий класс полимеров с высокой абразивной стойкостью и устойчивостью к воздействию растворителей. Может находиться как в твердотельной фазе, так и во вспененном состоянии. Этот материал используется, прежде всего, в качестве материала оболочек кабелей. Обладает отличной стойкостью к окислению, маслам и озону. Некоторые составы также обеспечивают хорошую огнестойкость. Полиуретан — жесткий материал с отличной износостойкостью. Он отличается превосходной "памятью", благодаря чему является идеальным материалом для оболочек, которые, будучи вытянутыми, затем опять принимают первоначальную форму.
- Полиэтилен (PE)** — Термопластмасса с хорошими диэлектрическими свойствами. Характеризуется низкой диэлектрической проницаемостью, которая стабильна во всех диапазонах частот, а также чрезвычайно высоким сопротивлением электрическому току. С точки зрения гибкости, полиэтилен можно определить как жесткий или очень жесткий материал в зависимости от молекулярной массы и плотности. Низкая плотность соответствует наибольшей гибкости, а высокая плотность и высокая молекулярная масса — повышенной жесткости. Влагостойкость можно оценить как отличную.
- Полное сопротивление, высокое** — Обычно, сопротивление 25.000 Ом и более.
- Полное сопротивление, низкое** — Обычно, сопротивление от 1 до 600 Ом и более.
- Полное сопротивление** — Полное сопротивление, которое цепь оказывает протеканию переменного тока определенной частоты.
- Полный (композитный) видеосигнал** — Кодированный сигнал на выходе камеры, видеомонофона и т.д., в котором видеосигнальные составляющие красного, зеленого и синего цветов передаются по одному кабелю вместе с сигналами синхронизации и сигналами цветности.
- Полоса пропускания** — Разность между верхней и нижней границами диапазона частот. Измеряется в Герцах. Диапазон частот, который занимает передаваемый сигнал, или который может быть принят принимающей системой. Например, для загрузки одной фотографии требуется большая полоса пропускания, чем для загрузки одной страницы текста. Для работы с программами виртуальной реальности или трехмерными аудио/видеоприложениями требуется еще большая полоса пропускания.
- Полоса-держатель** — Также может называться подложкой. Пленка, находящаяся на одной из сторон ламинированного плоского кабеля.
- Полупроводник** — В кабельной промышленности так называются материалы, проводимость которых занимает среднее значение между проводниками и изоляторами. Обычно получают путем добавления к какому-нибудь изолирующему материалу частиц углерода. Не следует путать такие материалы с кремнием, германием и т.д., которые используются для изготовления транзисторов и диодов.
- Полутвердый диэлектрик** — Коаксиальная конструкция, при которой пластиковая нить удерживает центральный проводник в центре пустой пластиковой трубки, что позволяет использовать оставшийся воздух в качестве диэлектрика. При такой конструкции могут достигаться скорости, до 84%.
- Поляризация** — Ориентация плоского кабеля или прямоугольного соединителя (например, для серого плоского кабеля), окрашенной гранью, которая обозначает проводник под номером один.
- Помехи по питанию** — Термин используется для описания уровня шумов в аудио-, видео- и прочих системах, которые обусловлены влиянием питающего напряжения частотой 60 (50) Гц, а также его гармониками. Также используется для обозначения низкочастотного гула, возникающего в аудиосистемах. Обычно гул обусловлен паразитными наводками от источника напряжения питания с частотой 60 Гц или недостаточной фильтрацией выходного постоянного тока от входа источника переменного напряжения.
- Помехи** — Электрические и электромагнитные воздействия, которые приводят к появлению нежелательной реакции электронного оборудования.
- Понижающий коэффициент** — Множитель, используемый для уменьшения допустимой нагрузки по току в неблагоприятных условиях окружающей среды, например, в условиях повышенных температур или в случае прокладки нескольких кабелей в одном трубопроводе.
- Пористый полиэтилен** — Вспененный полиэтилен, состоящий из закрытых пор, в которых заключен инертный газ. В результате происходит снижение величины диэлектрической постоянной материала по сравнению с этой характеристикой у твердотельного полиэтилена, что, в свою очередь, снижает величину затухания сигнала и увеличивает скорость распространения волны.
- Последовательная цепь** — Цепь, компоненты которой подключены один за другим, и которая имеет один путь прохождения тока.
- Последовательная цифровая передача** — Цифровая информация, которая посылается последовательно. ПЦИ часто используется в неофициальном общении для обозначения последовательных цифровых телевизионных сигналов, удовлетворяющих требованиям стандарта SMPTE 259M.
- Последовательный цифровой интерфейс (ПЦИ = SDI)** — Используется в неофициальном общении для обозначения последовательных цифровых телевизионных сигналов, удовлетворяющих требованиям стандарта SMPTE 259M.
- Потери мощности сигнала на изгибах кабеля** — Увеличение затухания сигнала вследствие (а) изгиба оптоволоконных кабелей до недопустимо малого радиуса или (б) микроскривлений, произошедших в волокне в результате внешних воздействий.
- Потери мощности** — Потеря мощности сигнала без выполнения полезной работы.
- Потери мощности** — Разность между величиной суммарной мощности сигнала, подаваемого в цепь, на кабель или на прибор, и величиной мощности, которая передается этим устройством на нагрузку.

Глоссарий терминов

Потери на отражение — Часть мощности сигнала, которая теряется вследствие отражения волны в месте существования в линии передачи какого-нибудь разрыва.

Пошаговая изоляция — Процесс нанесения изоляции в два слоя. Обычно используется в экранированных сетевых кабелях. При этом наружный слой изоляции может быть удален, а оставшиеся изолированные проводники могут быть с разъемом типа RJ-45.

Предложение № 65 — См. "Предложение штата Калифорния № 65".

Предложение №65 от штата Калифорния (Предложение 65) — Предложение №65 от штата Калифорния закреплено решением суда на основании заключенного сторонами мирового соглашения и касается предприятий-производителей проводников и кабелей (Верховный Суд Сан-Франциско, №№ 312962 и 320342). Подлежащие контролю изделия должны содержать менее 300 промилле свинца (весовых) в наружном слое. Освобожденным от контроля изделиями являются нерегулярно производимые изделия, изделия, произведенные до сентября 2003, или же изделия, продаваемые за пределами Калифорнии. Внутренние компоненты или проводники таких кабелей, содержащие вещества, попадающие под действие Предложения 65, обычно недоступны для соответствующего потребителя. Для получения более подробной информации о продукции компании Belden следует обращаться в отдел обслуживания или на Интернет-страницу www.belden-emea.com.

Прецизионный видеокابل — Коаксиальный кабель для передачи видеосигналов с очень высокой точностью таких характеристики, как полное сопротивление, скорость распространения электромагнитной волны, затухание сигнала и потери его мощности при отражении. Используется в случаях, когда требуется высокое качество передачи, например для обеспечения прямого эфира в сетевых студиях, при подготовке и обработке видеопрограмм.

Приемник — Устройство, преобразующее радиочастотный сигнал в сигналы других типов (например, радиоприемник, телевизор). Также относится к электронным компонентам оптоволоконных систем, предназначенным для преобразования световой энергии в электрическую. (См. также "Фотодетектор".)

Приспособление для абразивной зачистки — Более точное название — "зачистка шлифованием"; осуществляется посредством приводимого в движение от двигателя устройства для снятия изоляции с плоских кабелей. Снятие изоляции осуществляется с помощью одного или двух шлифующих дисков, которые расплавляют изоляцию и удаляют ее с проводников.

Пробой диэлектрика — Любые изменения свойств диэлектрика, которые делают его проводящим материалом. Обычно под этим термином понимают серьезное физическое нарушение целостности изоляции вследствие приложения слишком высокого напряжения.

Напряжение пробоя — Напряжение, приложение которого приводит к пробое изоляции между двумя проводниками и к возникновению электрической дуги.

Провод заземления — Заземленная линия или заземленный проводник в кабеле.

Провод — Проводник, как оголенный, так и изолированный.

Проводимость — Способность материала обеспечивать движение электронов. Измеряется как отношение тока к приложенному напряжению. Представляет собой величину, обратную величине сопротивления, и измеряется в сименсах (С) или в мО.

Проводник — Вещество, обычно металл, используемое для передачи электрической энергии от одной точки к другой.

Провод к антенне — Кабель, который обеспечивает прохождение радиочастотной мощности сигнала между антенной и приемником или передатчиком.

Прозвон — Процесс локализации и идентификации отдельных

проводников путем пропускания тока через выбранные проводники.

Пролет — Расстояние от центра первого проводника до центра последнего проводника в плоском кабеле.

Промежуточная частота — Частота, в которую преобразуется частота сигнала, для того чтобы упростить его обработку. Такой термин используется потому, что эта частота является промежуточной по величине между первоначальным и окончательным преобразованием (или выделением) сигнала.

Пропускная способность в шеннонах — Теоретически рассчитанная максимальная скорость передачи информации по линии передачи.

Протокол автоматизации производственного процесса — Протокол автоматизации какого-либо производственного процесса на основе стандарта IEEE 802.4.

Процентность экранного покрытия — Процент площади поверхности кабеля, фактически покрытой экранирующим материалом.

Прочность на отрыв — Сила, необходимая для разделения проводников сваренного или ламинированного плоского кабеля.

Прочность на растяжение — Растягивающее усилие, необходимое для разрыва неизолированного провода.

Псевдослучайный сигнал без возврата к нулю (NRZ) — Форма волны двоичных сигналов, которая может использоваться в компьютерных системах. Эта форма называется NRZ (от "non-return to zero", что значит "без возврата к нулю", поскольку напряжение не возвращается к нулю после каждого бита).

Радиочастота (PЧ) — Диапазон частот от нескольких килогерц до нескольких гигагерц. Используется для передачи информации от точки к точке посредством эфирной передачи или кабеля.

Радиус изгиба кабелей — Радиус изгиба, который возможно получить для плоского или круглого оптоволоконного (или металлического) кабеля без возникновения нежелательных отрицательных последствий.

Разделитель — Применительно к проводникам и кабелям так называют слой изоляционного материала, например ткани, бумаги, Mylar®, и т.д., который расположен между проводником и его изоляцией, или между оболочкой кабеля и его внутренними частями, или же между различными компонентами многопроводного кабеля. Может использоваться для улучшения качества зачистки кабелей, улучшения их степени гибкости или для дополнительной механической и электрической защиты разделяемых компонентов.

Распределительный кабель — В системах кабельного телевидения так называется передающий кабель между распределительным усилителем и ответвительным кабелем.

Рас рассеяние энергии — Потери энергии в системе в результате превращения рабочей энергии в нежелательные формы энергии, обычно в тепловую. Рассеяние электрической энергии происходит при прохождении тока через какое-либо сопротивление.

Реактивное сопротивление — Мера комбинированного влияния, оказываемого емкостью и индуктивностью при прохождении переменного тока. Эти величины зависят от частоты действующего тока. Реактивное сопротивление конденсатора уменьшается с увеличением частоты; в случае с индуктивностью все происходит наоборот.

Региональная вычислительная сеть (Metropolitan Area Network – MAN) — Система передачи данных, предназначенная для обслуживания города или зоны аналогичного размера.

Выравнивание — Выравнивание расположения одного объекта относительно другого. В плоских кабелях подразумевает выравнивание проводников по отношению к контактным пластинам.

Регулируемый резистивный диод (rip-диод) — Фотодетектор, используемый для преобразования оптических сигналов в электрические сигналы в приемнике. (См. также "Фотодетектор".)

Резина (изоляция проводника) — Общий термин, используемый для описания изоляции провода, выполненной из термореактивных эластомеров, например из натуральной или синтетической резины, неопрена, Hypalon® бутиловой резины и прочих материалов.

Резонанс — Состояние цепи переменного тока, при котором в результате взаимодействия индуктивности и емкости образуются минимумы или максимумы полного сопротивления цепи.

Розетка — Соединитель типа "гнездо" со штепсельными или гнездовыми контактами.

Самогасящий — Характеристика материала, выражающаяся в способности самостоятельно погасать после удаления источника пламени, вызвавшего загорание.

Самонесущий — Волнообразная жила с алюминием, полиэтиленом и несущей растяжкой. Такие кабели предназначены для подвешивания.

Сбалансированная линия связи — Кабель, имеющий два абсолютно одинаковых проводника, к которым прикладываются напряжения противоположной полярности, но одинаковые по величине (относительно потенциала земли); такая линия связи используется для дифференциальной передачи сигнала.

Светодиод (LED) — Полупроводниковое устройство, излучающее некогерентный свет, создаваемый p-n переходом. Интенсивность света приблизительно пропорциональна величине электрического тока.

Связывание — Метод обеспечения хорошего электрического контакта между металлическими частями любого устройства. Широко используется в автомобильной и авиационной промышленности для предотвращения накопления статического электричества. Также относится к соединителям, используемым в связывающем оборудовании.

Сдвиг фазы — Разница между фазами двух переменных величин.

Сердечник — Центральная часть оптоволоконка, имеющая коэффициент преломления больший, чем плакированный слой. Также основная часть конструкции кабеля. Наиболее часто употребляется по отношению к коаксиальным кабелям; при этом в качестве сердечника выступает центральный проводник с нанесенным на него диэлектриком.

Сеть — Метод передачи данных между компьютерами.

Сигнал цветности — Часть видеосигнала, содержащая информацию о цвете данного сигнала.

Сигнал яркости — Часть составного видеосигнала, содержащая информацию о яркости или информацию о градациях черно-белого.

Сигнал — Любое видимое или воспринимаемое на слух проявление, которое может нести информацию. Кроме того, информация, передаваемая по системе связи.

Сигнальный проводник — Проводник в передающем кабеле или линии, который передает электрические сигналы.

Силикон — Материал, получаемый из кремнийорганических соединений и кислорода. Может существовать в форме термореактивного эластомера или в жидкой фазе. Форма термореактивного эластомера обладает высокой устойчивостью к нагреву. Это очень мягкая термореактивная изоляция. Он обладает отличными электрическими свойствами, а также озоностойкостью, низким показателем поглощения влаги, погодостойкостью и стойкостью к радиоактивному излучению. Силикон характеризуется низкой механической прочностью и недостаточной износостойкостью.

Синусоидальная величина — Величина, значение которой изменяется пропорционально синусоидальной

Глоссарий терминов

- угловой или временной функции. Обычно синусоидальным является переменный ток.
- Система типа 10GBASE-T** — Стандарт IEEE для передачи сигналов с использованием 10-Гб Ethernet систем и медных кабелей.
- Скорость распространения (VP)** — Скорость передачи электрической энергии по длине кабеля по сравнению со скоростью света в вакууме. Обычно выражается в процентах.
- Скорость света (c)** — Приблизительно 2.998 x 100000000 метров в секунду.
- Скрепленный кабель типа ASP** — Акроним слов "Алюминий", "Сталь" и "Полиэтилен". Сталь приклеивается на полиэтилен для повышения прочности. Заполненные кабели, предназначенные для использования в каналах.
- Скрепленный** — 1) Наклеивание металлической экранирующей ленты на диэлектрик коаксиального кабеля для улучшения электрических характеристик и упрощения выполнения установки разъема. Также относится к нанесению металлической экранирующей ленты на оболочку кабеля. 2) Сталь, прикрепленная к полиэтилену с помощью сополимерного клея. Скрепленными являются все кабели типа «Starflex» и некоторые кабели типа «ASP». Обеспечивает повышенную прочность оболочки, используется преимущественно для подземной прокладки кабелей.
- Скрутка** — Скручивание вместе проводников, проложенных вместе в одном направлении независимо от их взаимного геометрического расположения.
- Скрытые кабели** — Кабели, которые необходимо проложить под землей.
- Слог** — Половина байта (4 бита).
- Смягчение** — Радикальные способы или методы снижения уровня мощности взаимных помех от перекрестных наводок при передаче информации на скоростях порядка 10 Гб по кабельным системам.
- Согласованность полных сопротивлений** — Условия, при которых данная цепь, кабель или элемент оказывают такое же полное сопротивление, что и цепь, кабель или устройство, к которому они подключены.
- Согласующий трансформатор** — Трансформатор, предназначенный для согласования между собой полных сопротивлений двух цепей.
- Соединитель с прорезанием изоляции (IDC – Insulation Displacement Connector)** — Тип соединителя, у которого контакт обеспечивается прорезанием индивидуальной изоляции проводника. При этом нет необходимости в зачистке изоляции при соединении. Принцип контакта через изоляцию часто используется при работе с плоскими кабелями для одновременного подключения всех проводников.
- Соединитель** — Устройство, предназначенное для обеспечения протекания тока от одного провода или кабеля к какому-либо прибору или другому кабелю. Соединитель обеспечивает возможность разрыва цепи или же присоединения к другой цепи без необходимости разрезания провода или выполнения других подготовительных работ.
- Соединительный кабель (патч-корд)** — Гибкий отрезок кабеля, оснащенный разъемами на обоих концах. Используется для соединения цепей на коммутационной панели, в коммутационных шкафах или в рабочей зоне.
- Соединительный провод** — Короткий проводник или плоский кабель, используемый для обеспечения соединений между разъемами или соединения в месте разрыва цепи или между коммутационными панелями.
- Соединительный шнур (корд)** — Очень гибкий изолированный кабель.
- Сопротивление постоянному току** — См. сопротивление.
- Сопротивление, характеристическое** — Для кабеля бесконечной длины характеристическое сопротивление выражается как отношение приложенного напряжения к суммарному току, измеренному в точке приложения напряжения. Другое определение характеристического сопротивления заключается в том, что если такое сопротивление подключить между концами кабеля, то такой кабель будет казаться имеющим бесконечную длину.
- Сопротивление** — В цепях постоянного тока: сопротивление материала прохождению электрического тока, измеряемое в Омах. В цепях переменного тока под сопротивлением понимают действительную часть полного сопротивления, которое может быть выше, чем значение, измеренное на постоянном токе.
- Составной видеосигнал** — Незакодированный сигнал на выходе камеры, видеоманитофона и т.д., в котором для улучшения качества изображения красная, зеленая и синяя цветовые сигнальные составляющие передаются по отдельным кабелям (обычно коаксиальным). Также этот термин может применяться по отношению к видеосистемам, в которых сигналы яркости и цветности обрабатываются независимо.
- Спаренный кабель** — Кабель с проводниками, сгруппированными попарно.
- Спектр** — Частоты, находящиеся в одном непрерывном диапазоне и имеющие схожие характеристики. Спектр может включать в себя много отдельных спектров (например, электромагнитный спектр включает световой спектр, радиочастотный спектр, инфракрасный спектр, и т.д.).
- Спиральный шнур** — Кабель со специально обработанной изоляцией или оплеткой, которая скручивается в спираль. Скручивание может осуществляться на любой части кабеля.
- Спиральный эффект** — Индуктивный эффект, проявляющийся в спиралевидных оплетках, особенно на частотах выше звуковых.
- Сплав** — Комбинация двух и больше различных полимеров/металлов. Обычно практикуется с целью использования различных свойств каждого полимера/металла.
- Спуск кабеля** — В системах кабельного телевидения так называется "отрезок кабеля" между распределительным кабелем и жильем.
- Срок службы кабеля при условии его изгиба** — Эта характеристика показывает, сколько раз кабель может быть изогнут до наступления его разрушения.
- Статический заряд** — Электрический заряд, находящийся на каком-нибудь объекте. Такой электрический заряд неподвижен.
- Стояк** — Система кабелепроводов, предназначенных для прохождения вертикальных кабелей с одного этажа на другой.
- Стоячая волна** — Недвижимый рисунок волн, образуемый двумя волнами одинаковой частоты, движущимися по линии передачи в противоположных направлениях. Образующиеся при этом вдоль линии передачи максимумы и минимумы тока и напряжения обусловлены отражением энергии от точек с неоднородным полным сопротивлением.
- Твинаксиальный кабель** — Кабель с двумя свитыми проводниками с определенными свойствами (наименование Twinax является аббревиатурой английских слов "twin axial" — "два проводника с общей осью").
- Температурный диапазон** — Диапазон температур, при котором изоляционный материал или кабель могут работать длительный период без потери своих основных свойств.
- Термопластмасса** — Материал, который размягчается, приобретает текучесть или способность к деформации при значительном нагреве или под давлением. Примерами таких термопластмасс являются поливинилхлорид и полиэтилен.
- Термоактивные пластмассы** — Материал, который не размягчается, не приобретает текучесть или способность к деформации при нагреве или под давлением. Примерами является резина или неопрен.
- Ток, переменный (AC)** — Электрический ток, полярность которого периодически изменяется например, ток с частотой 60 Гц.
- Ток, постоянный (DC)** — Электрический ток, при котором электроны движутся только в одном направлении, и который обычно не меняется по величине.
- Токовый контур** — Двухпроводной интерфейс передачи/приема.
- Толщина оболочки** — Толщина изоляции в оболочке.
- Точка отвода** — Точка, в которой проводник или проводники отделяются от многожильного кабеля для подключения к различным цепям, расположенным вдоль основного кабеля.
- Триадный кабель** — Кабель с тремя свитыми проводниками.
- Триаксиальный кабель** — Кабель, состоящий из проводника и двух изолированных друг от друга оплеточных экранов. Коаксиальный кабель со второй оплеткой, нанесенной поверх внутренней оболочки и с наружной оболочкой, нанесенной поверх наружной оплетки. Обычно используется в телевизионных камерах.
- Триэлектрический шум** — Шум, создаваемый в экранированном кабеле вследствие изменения величины емкости между имеющимся экраном и проводниками, что возникает при изгибе соответствующего кабеля.
- Трубопровод** — Металлическая или пластиковая труба, по которой может быть проложен провод или кабель. Используется для защиты провода или кабеля и, в случае металлической трубы, для предотвращения распространения пожара от горящего провода или кабеля.
- Угол оплетки** — Угол между пряжей проволоки оплетки и продольной осью кабеля (продольная ось — ось, расположенная по длине кабеля).
- Удлинение** — Увеличение длина провода или кабеля в результате продольного растяжения.
- Улучшенная Категория 6** — Стандарт TIA на кабельные системы и компоненты, предназначенные для работы на частоте 500 МГц с целью обеспечения работы с системами типа 10GBASE-T и для обеспечения других применений кабелей в области высоких частот.
- Упрощенное разделения проводников** — Контролируемое уменьшение толщины ламинирования между двумя проводниками плоского кабеля, что упрощает выполнение зачистки кабеля вручную.
- Уровень сигнала линии** — Характеризует величину напряжения на выходе какого-либо устройства электронного оборудования. Обычно выражается в децибелах (например, 0 дБВ).
- Уровень** — Мера, показывающая разность между значением какой-либо величины и заданным опорным значением.
- Усиление** — Увеличение величины напряжения, тока или мощности по сравнению со стандартным значением или с предыдущим значением. Обычно выражаются в децибелах (дБ).
- Ускоренное старение** — Испытания, в ходе проведения которых в течение короткого периода времени имитируется долговременное воздействие условий окружающей среды.
- Устойчивость к разрезанию** — Испытания, проводимые с целью определения способности материала противостоять воздействию лезвия или острых граней без образования остающихся следов порезов.
- Утечки мощности** — Нежелательное прохождение электрического тока по поверхности или через какой-нибудь изолятор.

Глоссарий терминов

Фаза — Угол между волнами.

Фарада — Единица измерения емкости, которая соответствует сохраняемому заряду в 1 кулон, когда прикладывается разность потенциалов в 1 вольт.

Феррит — Состоящий из и/или содержащий в своем составе железо. Ферритовые металлы имеют магнитные свойства.

Физический уровень — Часть сети, которая используется для физического соединения компьютеров, и в которой осуществляется передача данных по кабелю.

Флуорополимер — Общее название для фторида поливинилидина (PVDF).

Фотодетектор (приемник) — Преобразует световую энергию в электрическую. В силу высокого быстродействия и хорошей чувствительности в диапазоне длины волны от 0.75 до 0.95 микрон наиболее часто используются кремниевые фотодиоды. Лавинные фотодиоды (APD) позволяют не только обнаруживать оптические сигналы, но и способны усиливать фототок. Усиление осуществляется благодаря лавинообразному увеличению количества носителей заряда в зоне перехода. Преимуществами лавинных диодов является высокое значение величины отношения уровней мощности сигнал/шум, особенно на высоких скоростях передачи.

Характеристическое сопротивление — Для кабеля бесконечной длины характеристическое сопротивление выражается как отношение приложенного напряжения к суммарному току, измеренному в точке приложения напряжения. Другое определение характеристического сопротивления заключается в том, что если такое сопротивление подключить между концами кабеля, то такой кабель будет казаться имеющим бесконечную длину.

Цветовой код — Система различных цветов, или полосок, предназначенная для идентификации составляющих (компонентов) кабеля (отдельных проводников или групп проводников).

Цепь — Система проводящих сред, предназначенная для протекания электрического тока.

Цифровой сигнал — Электрический сигнал, который может принимать два определенных значения (вкл./выкл., положительный/отрицательный).

Частота появления ошибочных битов — Количество ошибок, имеющих место в системе в единицу времени (например, биты в секунду).

Частота — Количество периодических циклов, происходящих в секунду. Измеряется в Герцах.

Частотная характеристика — Амплитудно-частотная характеристика устройства. Также под этим термином может пониматься диапазон частот, в пределах которого устройство сохраняет заданные параметры. Частота напряжения питания — обычно для работы большинства устройств используется питающее напряжение с частотой 50 или 60 Гц. Это частота напряжения питания, которое обеспечивается энергогенерирующими компаниями.

Четвёрка звёздной скрутки — Термин, означающий 4-проводниковый микрофонный кабель, в котором проводники скрутки вместе и образуют «X»-образную форму, что позволяет значительно повысить степень помехозащищенности кабеля.

Числовая апертура — Величина, показывающая допустимый диапазон углов, под которыми пучок света должен попадать в волоконный канал. Приблизительно эта величина равна синусу половинного угла конуса, в пределах которого должен находиться луч.

Шаг скрутки — Длина, измеренная вдоль оси провода или кабеля, которая требуется, чтобы одна прядь (сплетенного провода) или проводник (в кабеле) сделали один полный оборот вокруг оси проводника или кабеля. В кабелях типа «витая пара» шагом скрутки называют удаление, необходимое для двух проводов, чтобы те полностью перекрутились друг вокруг друга.

Шаг — Номинальное расстояние между центрами соседних проводников, составляющих кабель. В случае плоского проводника шаг обычно измеряется от базового края одного проводника до базового края другого проводника. Зазор.

Шинный провод — Неизолированный луженый медный провод, используемый в качестве общего провода.

Ширина спектра — Величина разности между самой короткой и самой длинной волнами, интенсивность излучения которых составляет половину максимальной интенсивности.

Широкая полоса частот — Способ объединения большого числа сетей в одном кабеле без возникновения взаимных помех. Технологии, позволяющие с большим быстродействием передавать и получать большие объемы данных.

Шлейф для согласования полных сопротивлений —

Участок линии передачи (или пары проводников), обрезанный таким образом, чтобы его полное сопротивление соответствовало полному сопротивлению нагрузки. Также используется название «согласующий шлейф».

Шлейф — Кабель с тремя и более зонами разъемов.

Шумы — Нормальным явлением является присутствие в системе или прохождении через нее какого-нибудь внешнего сигнала в кабеле или цепи, мешающий приему полезного сигнала, который присутствует в системе, или проходит через нее.

эВ — Электрон-вольт.

Эквалайзер линии (Корректор частотной характеристики) — Реактивные сопротивления (индуктивные и/или емкостные), которые последовательно соединяются с линией передачи информации для изменения ее частотных характеристик.

Эквивалентный слой — Несколько слоев спиралеобразно расположенных проводников, длина которых эквивалентна длине проводников другого слоя.

Экран — Лента, однонаправленная или сплетенная сетка (обычно медная, алюминиевая или из другого проводящего материала), расположенная вокруг или между электрическими цепями или кабелями, или их компонентами, и предназначенная для предотвращения утечки сигнала или появления наводок.

Экранирующее покрытие — Видимая часть площади поверхности кабеля, фактически покрытая экранирующим материалом.

Экструдированный кабель — Кабель, у которого проводники изолируются одновременно, и кабель формируется методом непрерывной экструзии.

Эластомер — Любой материал, восстанавливающий свои начальные размеры после растяжения или сжатия.

Электромагнитное поле — Комбинация электрического и магнитного полей, возникающая в результате движения электронов по проводнику.

Электрон — Вольт — мера энергии, соответствующая энергии электрона, проходящего через электрическое поле, созданное разницей потенциалов 1 В.

Электростатические наводки — Передача энергии в результате воздействия переменного электростатического поля. Емкостные наводки.

Halar® — торговая марка компании Solvay Solexis.

Mylar®, Teflon® и Tefzel® — торговые марки компании DuPont.

Примечания



Оглавление

Технические данные	Стр.
Проводники	23.2 – 23.5
Таблица 1: Однопроволочный медный проводник, классификация по AWG	23.2
Таблица 2: Многопроволочный медный проводник, классификация по AWG	23.3
Таблица 3: Требования к номинальной величине тока для электронных кабелей от компании Belden	23.4
Таблица 4: Эквиваленты сечений метрический/британский/круговой мил/калибр AWG	23.5
Изоляция и оболочки	23.6 – 23.11
Изоляция и оболочки: Обзор	23.6
Характеристики широко распространенных материалов изоляции и оболочек	23.7
Таблица 5: Сравнительные характеристики полимерных компаундов	23.8
Таблица 6: Сравнительные характеристики фотополимеров	23.9
Таблица 7: Сравнительные характеристики резиновой изоляции	23.10
Таблица 8: Диапазон номинальных значений температур	23.11
Экранирование и бронирование	23.12 – 23.14
Экранирование: Обзор	23.12
Характеристики типов кабельного экранирования компании Belden и способов обеспечения бронирования кабелей	23.13
Экранирование фольгой	23.13
Экранирование оплеткой	23.13
Спиральные экраны (с однонаправленной обмоткой)	23.13
Экраны "French Braid" ("французская оплетка")	23.13
Комбинированные экраны	23.13
Типы экранирования: руководство по применению	23.14
Таблица 9: Сравнение относительной стоимости экранов	23.14
Таблица 10: Сравнение рабочих характеристик экранов	23.14
Бронирование: Обзор	23.14
Метрические преобразования единиц измерения	23.15 – 23.16
Таблица 11: Пересчет величины температуры	23.15
Таблица 12: Формулы для пересчета величин длины и веса	23.15
Таблица 13: Типы RG	23.15
Таблица 14: Эквиваленты сечений проводников	23.16
Таблицы цветовых кодов	23.17 – 23.19
Безгалогенные стандарты: Обзор	23.20
Экологические нормы и совместимость	23.21
Упаковка кабеля	23.22
Условия использования	23.22

Информация, графики, таблицы и рисунки представлены в этом разделе с целью помочь клиентам компании Belden в выборе наиболее подходящих кабелей. Для получения более подробной информации следует обращаться в службу технической поддержки компании Belden по телефону: +31-77-3875-414. Представительство в Москве: +7 495 6609003.

Проводник

Таблица 1: Однопроволочный медный проводник, классификация по AWG

Калибр (AWG)	Номинальный диаметр			Номинальное сечение Circular MIL	Номинальный вес		Номинальное сопротивление при 68°F (20°C)	
	дюйм	мм	мм ²		фунты/1000 фут	кг/км	Ом/1000 фут	Ом/км
40	0.0031	0.079	0.005	9.61	0.02993	0.04	1080.0	3542.40
39	0.0035	0.089	0.006	12.20	0.03774	0.06	847.8	2780.78
38	0.0040	0.102	0.008	15.72	0.04759	0.07	648.6	2127.41
37	0.0045	0.114	0.010	19.83	0.0613	0.09	512.1	1679.69
36	0.0050	0.127	0.013	25.00	0.07568	0.11	414.8	1360.54
35	0.0056	0.142	0.016	31.52	0.09542	0.14	331.0	1085.68
34	0.0063	0.160	0.020	39.75	0.1203	0.18	260.9	855.75
33	0.0071	0.180	0.025	50.13	0.1517	0.23	206.9	678.63
32	0.0080	0.203	0.032	63.21	0.1913	0.28	164.1	538.25
31	0.0089	0.226	0.040	79.7	0.2413	0.36	130.1	426.73
30	0.0100	0.254	0.051	100.5	0.3042	0.45	103.2	338.50
29	0.0113	0.287	0.064	126.7	0.3836	0.57	81.83	268.40
28	0.0126	0.320	0.080	159.8	0.4837	0.72	64.90	212.87
27	0.0142	0.361	0.102	201.5	0.6100	0.91	51.47	168.82
26	0.0159	0.404	0.127	253.0	0.7692	1.14	40.81	133.86
25	0.0179	0.455	0.163	320.4	0.9699	1.44	32.37	106.17
24	0.0201	0.511	0.203	404.0	1.223	1.82	25.67	84.20
23	0.0226	0.574	0.259	511.5	1.542	2.29	20.36	66.78
22	0.0253	0.643	0.322	640.4	1.945	2.89	16.14	52.94
21	0.0285	0.724	0.412	812.1	2.452	3.65	12.80	41.98
20	0.0320	0.813	0.514	1020.0	3.092	4.60	10.15	33.29
19	0.0359	0.912	0.653	1200.0	3.899	5.80	8.051	26.41
18	0.0403	1.02	0.816	1620.0	4.917	7.32	6.385	20.94
17	0.0453	1.15	1.039	2050.0	6.200	9.22	5.064	16.61
16	0.0508	1.29	1.300	2583.0	7.818	11.63	4.016	13.17
15	0.0571	1.45	1.651	3260.0	9.858	14.67	3.184	10.44
14	0.0641	1.63	2.070	4107.0	12.43	18.49	2.525	8.28
13	0.0720	1.83	2.630	5178.0	15.68	23.33	2.003	6.57
12	0.0808	2.05	3.290	6530.0	19.77	29.41	1.588	5.21
11	0.0907	2.30	4.155	8234.0	24.92	37.08	1.260	4.13
10	0.1019	2.60	5.230	10380.0	31.43	46.76	0.9989	3.28

* AWG от 10 до 30 согласно UL Subject 13.

Информация из таблиц для медных проводов согласно Национальному бюро стандартов (National Bureau of Standards) – Справочник № 100 (Handbook 100).

Непревзойденные технические характеристики

Компания Belden – один из немногих производителей кабеля, практикующие упрочнение и отжиг проводников. Это длительный процесс, но он позволяет нам гарантировать неискаженность сигнала, а также его соответствующие физические характеристики.

Кроме того, стандарты, согласно которым проектируются и изготавливаются наши волоконно-оптические кабели, относятся к самым жестким в отрасли. В результате такого подхода мы получаем широчайший ассортимент изделий с великолепными техническими характеристиками, которые удовлетворяют самым повышенным требованиям в отношении эксплуатации кабелей и обеспечения защиты окружающей среды.

Проводник

Таблица 2: Многопроволочный медный проводник, классификация по AWG

Калибр (AWG)	Многопроволочный кабель (Номинальный калибр AWG)	Минимальная средняя плотность тока жилы	Приблизительное значение величины диаметра			ASTM. Номинальное сечение Circular MIL	Минимальная масса		Максимальное сопротивление при 68°F (20°C)	
			дюйм	мм	мм²		фунты/1000 фут	кг/км	Ом/1000 фут	Ом/км
36	7x44	0.0019	0.006	0.152	0.014	25	0.076	0.11	414.8	1360.54
34	7x42	0.0024	0.0075	0.191	0.022	39.7	0.121	0.18	260.9	855.75
32	7x40	0.0030	0.0093	0.236	0.034	64	0.195	0.29	164.1	538.25
	19x44	0.0018	0.010	0.254	0.039	64	0.195	0.29	164.1	538.25
30	7x38	0.0038	0.012	0.305	0.056	100	0.304	0.45	112.0	367.36
	19x42	0.0023	0.012	0.305	0.060	100	0.304	0.45	112.0	367.36
28	7x36	0.0048	0.015	0.381	0.071	159	0.484	0.72	70.7	231.90
	19x40	0.0029	0.016	0.406	0.093	159	0.484	0.72	70.7	231.90
27	7x35	0.0054	0.017	0.432	0.111	202	0.614	0.91	55.6	182.37
26	7x34	0.0060	0.019	0.483	0.140	253	0.770	1.15	44.4	145.63
	10x36	0.0050	0.021	0.533	0.127	253	0.770	1.15	44.4	145.63
	19x38	0.0036	0.020	0.508	0.153	253	0.770	1.15	44.4	145.63
24	7x32	0.0076	0.024	0.610	0.226	404	1.229	1.83	27.7	90.86
	10x34	0.0064	0.024	0.610	0.200	404	1.229	1.83	27.7	90.86
	19x36	0.0046	0.024	0.610	0.239	404	1.229	1.83	27.7	90.86
	42x40	0.0031	0.023	0.584	0.201	404	1.229	1.83	27.7	90.86
22	7x30	0.0096	0.030	0.762	0.352	640	1.947	2.90	17.5	57.40
	19x34	0.0058	0.031	0.787	0.380	640	1.947	2.90	17.5	57.40
	26x36	0.0050	0.030	0.762	0.327	640	1.947	2.90	17.5	57.40
20	7x28	0.0126	0.038	0.965	-	1020	3.103	4.62	10.9	35.75
	10x30	0.0101	0.037	0.940	0.612	1020	3.103	4.62	10.9	35.75
	19x32	0.0073	0.037	0.940	0.612	1020	3.103	4.62	10.9	35.75
	26x34	0.0063	0.036	0.914	0.520	1020	3.103	4.62	10.9	35.75
	42x36	0.0049	0.038	0.965	-	1020	3.103	4.62	10.9	35.75
18	7x26	0.0152	0.048	1.22	0.891	1620	4.93	7.33	6.92	22.70
	16x30	0.0101	0.047	1.19	0.808	1620	4.93	7.33	6.92	22.70
	19x30	0.0092	0.049	1.24	0.957	1620	4.93	7.33	6.92	22.70
	42x34	0.0062	0.047	1.19	0.819	1620	4.93	7.33	6.92	22.70
	65x36	0.0050	0.047	1.19	-	1620	4.93	7.33	6.92	22.70
16	7x24	0.0192	0.060	1.52	1.420	2580	7.85	11.68	4.35	14.27
	19x29	0.0117	0.058	1.47	1.216	2580	7.85	11.68	4.35	14.27
	26x30	0.0100	0.059	1.50	1.310	2580	7.85	11.68	4.35	14.27
	65x34	0.0063	0.059	1.50	1.300	2580	7.85	11.68	4.35	14.27
	105x36	0.0050	0.059	1.50	1.365	2580	7.85	11.68	4.35	14.27
14	7x22	0.0242	0.076	1.93	-	4110	12.50	18.60	2.73	8.95
	19x26	0.0147	0.071	1.80	-	4110	12.50	18.60	2.73	8.95
	42x30	0.0099	0.075	1.91	-	4110	12.50	18.60	2.73	8.95
	105x34	0.0063	0.075	1.91	-	4110	12.50	18.60	2.73	8.95
12	7x20	0.0305	0.096	2.44	3.610	6530	19.86	29.55	1.71	5.61
	19x25	0.0185	0.093	2.36	3.070	6530	19.86	29.55	1.71	5.61
	65x30	0.0100	0.095	2.41	3.270	6530	19.86	29.55	1.71	5.61
	165x34	0.0063	0.095	2.41	3.300	6530	19.86	29.55	1.71	5.61
10	37x26	0.0167	0.115	2.92	4.710	10380	31.58	46.98	1.08	3.54
	65x28	0.0126	0.120	3.05	-	10380	31.58	46.98	1.08	3.54
	105x30	0.0099	0.118	3.00	-	10380	31.58	46.98	1.08	3.54

* AWG от 10 до 30 согласно UL Subject 13.

Компания Belden стандартизировала многопроволочные проводники, используемые во всех изделиях компании.

Проводник

Таблица 3: Требования к номинальной величине тока для электронных кабелей от компании Belden

Максимально допустимое значение величины постоянного тока любого электронного кабеля ограничено величиной диаметра проводника, числом проводников в кабеле, величиной максимальной рабочей температуры кабеля, а также условиями окружающей среды, такими как величина температуры окружающей среды и наличием воздушных потоков. Прежде чем воспользоваться приведенным графиком изменения величины тока определите сначала величины диаметра проводника и рабочей температуры, а также число проводников, сверившись с описанием соответствующего кабеля.

Затем определите по графику значение величины тока для данных значений величин температуры и диаметра проводника. Чтобы рассчитать величину максимального тока для данного числа проводников, умножьте определенную по графику величину на соответствующий коэффициент. Для данного графика предполагается, что кабель окружает неподвижный воздух, имеющий температуру 25°C. Значения величины тока выражены в амперах (среднеквадратичные значения) и действительны только для медных проводников. По вопросам условий, отличающихся от указанных, следует обращаться в службу технической поддержки компании Belden по тел. +31-77-3875-414. Представительство в Москве: +7 495 6609003

Примечание: приведенные значения величины тока предназначены для использования в качестве базовых данных в случае использования кабелей для систем электронной связи и управления малой мощности. Токковые нагрузки в оборудовании энергоснабжения, как правило, устанавливаются ответственными организациями, такими как UL (Лаборатория по технике безопасности, США), CSA (Канадская ассоциация стандартов), NEC (Национальный электрический кодекс США) и др.

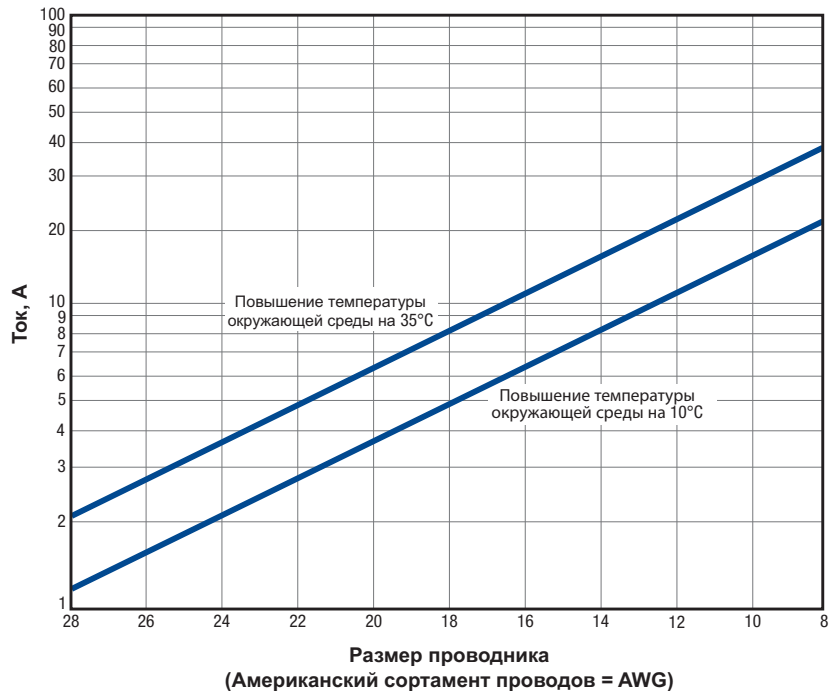

Требования к величине номинального тока

Число проводников*	Коэффициент
1	1.6
от 2 до 3	1.0
от 4 до 5	0.8
от 6 до 15	0.7
от 16 до 30	0.5

* Экраны не учитываются, если они не используются в качестве проводников.

Проводник

Таблица 4: Эквиваленты сечений метрической/британской/классификация AWG (кв. миллиметры/кв. дюймы/круговые милы/AWG)

мм²	кв. дюймы	круговые милы	AWG	мм²	кв. дюймы	круговые милы	AWG	мм²	кв. дюймы	круговые милы	AWG
1000	1.550	1974000		55	0.0853	108570		5.00	0.00775	9870	
975	1.511	1924700		–	–	105600	1/0	4.75	0.00736	9377	
950	1.472	1875300		50	0.0775	98700		4.50	0.00698	8883	
925	1.434	1826000		45	0.0698	88830		4.25	0.00659	8390	
900	1.395	1776600		–	–	83690	1	–	–	8230	11
875	1.356	1727300		40	0.0620	78960		4.00	0.00620	7896	
850	1.317	1677900		35	0.0542	69090		3.75	0.00581	7403	
825	1.279	1628600		–	–	66360	2	3.50	0.00542	6909	
800	1.240	1579200		30	0.0465	59220		–	–	6530	12
775	1.201	1529900		–	–	52620	3	3.25	0.00504	6416	
750	1.163	1480500		25	0.0388	49350		3.00	0.00465	5922	
725	1.124	1431200		–	–	41740	4	2.75	0.00426	5429	
700	1.085	1381800		20.0	0.0310	39480		2.63	–	5180	13
675	1.046	1332500		19.5	0.0302	38490		2.50	0.00388	4935	
650	1.008	1283100		19.0	0.0294	37510		2.25	0.00349	4422	
625	0.969	1233800		18.5	0.0287	36520		–	–	4110	14
600	0.930	1184400		18.0	0.0279	35530		2.00	0.00310	3948	
575	0.891	1135100		17.5	0.0271	34550		1.75	0.00271	3455	
550	0.853	1085700	1000 MCM	17.0	0.0264	33560		1.65	–	3260	15
525	0.814	1036400		–	–	33090	5	1.50	0.00233	2961	
500	0.775	987000		16.5	0.0256	32560		–	–	2580	16
475	0.736	937700		16.0	0.0248	31580	6	1.25	0.00194	2468	
450	0.698	888300		15.5	0.0240	30600		–	–	2050	17
425	0.659	839000		15.0	0.0233	29610		1.00	0.00155	1974	
400	0.620	789600	750 MCM	14.5	0.0225	28620		0.90	0.00140	1777	
375	0.581	740300		14.0	0.0217	27640		–	–	1620	18
350	0.542	690900		13.5	0.0209	26650		0.75	0.00116	1481	
325	0.504	641600	600 MCM	–	–	26420		0.70	0.00109	1382	
300	0.465	592200		13.0	0.0201	25660		0.65	–	1290	19
275	0.426	542900	500 MCM	12.5	0.0194	24680		0.60	0.00093	1184	
250	0.388	493500		12.0	0.0186	23690		–	–	1029	20
225	0.349	444200	350 MCM	11.5	0.0178	22700		0.50	0.000775	987	
200	0.310	394800		11.0	0.0171	21710		–	–	–	–
185	–	–		–	–	20820	7	–	–	–	–
175	0.271	345500	300 MCM	10.5	0.0163	20730		10.0	0.0155	19740	
150	0.233	296100		10.0	0.0155	19740		9.5	0.01472	18753	
125	0.1938	246800		9.5	0.01472	18753		9.0	0.01395	17766	
120	–	211600	4/0	9.0	0.01395	17766		8.5	0.01317	16779	
100	0.1550	197400		8.5	0.01317	16779		–	–	16510	8
95	0.1472	187530		8.0	0.01240	15792		7.7	0.01163	14805	
90	0.1395	177660		–	–	15792		7.0	0.01085	13818	
–	–	167800	3/0	–	–	13090	9	–	–	13090	
85	0.1317	167790		6.5	0.01008	12831		6.5	0.01008	12831	
80	0.1240	157920		6.0	0.00930	11844		6.0	0.00930	11844	
75	0.1163	148050		5.5	0.00853	10857		5.5	0.00853	10857	
70	0.1085	138180		–	–	10380	10	–	–	10380	
–	–	133100	2/0	–	–	–		–	–	–	
65	0.1008	128310		–	–	–		–	–	–	
60	0.0930	118440		–	–	–		–	–	–	

Для пересчета единиц измерения:	Умножить на:
Дюймы в миллиметры	25.4
Миллиметры в дюймы	0.03937

Изоляция и оболочки

Обзор

Изоляция

Компания Belden уделяет много времени и усилий для разработки фирменных изоляционных материалов. В результате, изоляция кабелей от компании Belden обеспечивает самые лучшие технические характеристики кабелей в самых разных неблагоприятных условиях их эксплуатации.

Среди используемых изоляционных материалов:

- **Полиэтилен**
- **Поливинилхлорид (ПВХ)**
- **Полипропилен**

Также может быть:

- **Экран типа Datalene®**
Для кабелей для компьютерной техники и для передачи данных. Изоляция типа Datalene имеет значительную величину сопротивления раздавливанию, она легкая и имеет хорошие технические характеристики в широком температурном диапазоне.
- **Изолированные класса Plenum и высокотемпературные кабели с изоляцией типа Teflon®**
Для передачи данных, КИПиА и других применений в промышленных и коммерческих целях. Пленумные кабели не требуют кабелепровода и сокращают затраты времени на выполнение монтажа кабелей.

Оболочки

Электронные кабели от компании Belden выпускаются с широким рядом предлагаемых видов оболочек.

- **Поливинилхлорид**
- **Полиэтилен**
- **Полиуретан**
- **Teflon®**
- **Экран типа Tefzel®**
- **Неопрен**
- **ЭПДМ**
- **Силиконовый каучук**
- **Натуральный каучук**

Также используются специальные составы и разновидности стандартных составов.

Teflon® и Tefzel® – торговые марки, принадлежащие компании DuPont.

Изоляция и оболочки

Типичные характеристики широко распространенных материалов изоляции и оболочек

EPDM

ЭПДМ (этиленпропилендиеновый эластомер) представляет собой эластомер с поперечными молекулярными связями, обладающий отличной гибкостью при высоких и низких температурах (от -55°C до +150°C). Характеризуется хорошим сопротивлением электрическому току, диэлектрической прочностью, а также отличными механическими характеристиками и износостойкостью. Обладая лучшей стойкостью к разрезам, чем силиконовый каучук, ЭПДМ заменяет его в некоторых случаях.

ЭПДМ совместим с большинством лаков, но после цикла «окувание – горячая сушка» лак слипается с изоляцией (поскольку ЭПДМ, в отличие некоторых типов резиновой изоляции, не выделяет масел и воска). При разделке выводов кабеля лак растрескивается, иногда повреждая при этом и изоляцию.

Для решения данной проблемы при сборке кабеля на его вывод наносится стеариновый раствор. Таким образом, затвердевший лак не вызывает растрескивания ЭПДМ при заделке кабеля.

По оценкам многочисленных пользователей, ЭПДМ с таким покрытием отлично выдерживает воздействие лака, нанесенного методом «окувание – горячая сушка», не уступая в этом отношении синтетическим эластомерам, сшитому полиэтилену и силиконово-стеклянной изоляции.

Неопрен

Диапазон рабочих температур этого материала может изменяться от -55°C до 90°C. Реальный диапазон зависит от конкретно используемого состава. Будучи стойким и к маслам, и к солнечному свету, неопрен во многих случаях оптимально подходит для применения вне помещений. Наиболее стабильными цветами являются черный, темно-коричневый и серый. Электрические свойства не настолько хороши, как у других изоляционных материалов. Из-за этого необходимо использовать более толстый изоляционный слой. Типичные области применения этого материала – в качестве изоляции для выводов и в качестве оболочки кабелей.

Полиэтилен (плотный и вспененный)

Очень хороший по своим электрическим свойствам изоляционный материал. Характеризуется низкой диэлектрической проницаемостью, которая стабильна во всем диапазоне частот, а также чрезвычайно высоким сопротивлением электрическому току. С точки зрения степени гибкости полиэтилен можно определить как жесткий или очень жесткий материал, в зависимости от его молекулярной массы и плотности. Низкая плотность соответствует наибольшей степени гибкости, а большая плотность и большая молекулярная масса – повышенной жесткости. Влагостойкость можно оценить по самому высшему разряду. Черный цвет и специально разработанные разноцветные варианты исполнения кабелей имеют отличные значения величины сопротивления погодным условиям. Диэлектрическая проницаемость плотного полиэтилена составляет 2,3, пенополиэтилена – обычно 1,64. Имеются составы, обеспечивающие повышенную огнестойкость с диэлектрической проницаемостью от 1,7 (огнестойкий пенополиэтилен) до 2,58 (плотный огнестойкий полиэтилен).

Полипропилен (плотный и вспененный)

Аналогичен полиэтилену по своим электрическим свойствам. Этот материал применяется в первую очередь в качестве изоляционного. Он, как правило, жестче, чем полиэтилен. Это делает его пригодным для использования в качестве тонкостенной изоляции. Величина максимальной температуры, согласно UL, может быть 60°C, 80°C или 105°C. Диэлектрическая проницаемость равна 2,25 для плотного и обычно 1,55 для вспененного состояния.

Полиуретан

Используется главным образом в качестве материала для оболочек кабелей. Обладает отличной стойкостью к окислению, маслам и озону. Некоторые составы также обеспечивают хорошую огнестойкость. Полиуретан – жесткий материал с отличной износостойкостью. Он отличается превосходной «памятью», благодаря чему является идеальным материалом для оболочек, которые вытягиваются, а затем принимают первоначальную форму.

ПВХ

Поливинилхлорид, называемый иногда винилом. При изготовлении ПВХ невозможно одновременно добиться стойкости и к низким, и к высоким температурам. Некоторые составы обеспечивают рабочий диапазон температур от -55°C до +105°C. У других обычных винилов температура может быть от -20°C до 60°C. Существует большое число разных составов для разных случаев применения кабелей. Различные типы ПВХ также отличаются друг от друга по степени пластичности и электрическим свойствам. Соответственно варьируется и их стоимость. Диэлектрическая проницаемость может изменяться в пределах от 3,5 до 6,5.

Резина

В это понятие, как правило, включаются резины на основе натуральных, а также бутадиенстирольных каучуков. Обе разновидности пригодны для использования в качестве изоляции и материала для оболочек. На их основе разработано множество составов. Каждый состав предназначен для специальных условий применения соответствующей резины. При этом некоторые из подобного рода составов материалов рассчитаны на минимальную температуру, равную -55°C, другие – на максимальную, равную +75°C.

Силикон

Это очень мягкий изоляционный материал с диапазоном рабочих температур от -80°C до 200°C. У него отличные электрические свойства плюс озоностойкость, низкое влагопоглощение, устойчивость к атмосферным воздействиям и теплостойкость. Силикон характеризуется низкой механической прочностью и недостаточной износостойкостью.

Teflon®

Этот материал обладает отличными электрическими и температурными свойствами и химической стойкостью. Он не подходит для использования в условиях радиоактивного излучения или высокого напряжения. Изделия из ФЭП-тефлона можно получать экструзионным методом аналогично изделиям из ПВХ и полиэтилена. Это позволяет получать провода и кабели большой длины. Для экструзии тефлона-тетрафторэтилена применяется гидравлический пресс. При этом величина длины кабеля ограничена из-за ограниченного количества материала в прессе, толщины изоляции и размеров предварительного формования. Для экструзии тетрафторэтилена требуется использовать проволоку с серебряным или никелевым покрытием. Максимальная рабочая температура для вариантов кабелей с никелевым и серебряным покрытием соответственно составляет +260°C и +200°C. Стоимость тефлона за единицу массы превышает примерно в 8-10 раз стоимость ПВХ.

Teflon® – торговая марка компании DuPont.

Изоляция и оболочки

Таблица 5: Сравнительные характеристики **пластиковых** компаундов для кабельных изоляций и оболочек

Характеристики	ПВХ	ПЭНП (LDPE)	Пенополиэтилен	HDPE	Полипропилен	Пенополипропилен	Полиуретан (ПУ)	Нейлон	Хлорированный полиэтилен (ХПЭ = СРЕ)	LSNH (без галогенного материала с низким дымовыделением)
Стойкость к окислению	E	E	E	E	E	E	E	E	E	E
Теплостойкость	G-E	G	G	E	E	E	G	E	E	G-E
Стойкость к маслам	F	G-E	G	G-E	F	F	E	E	E	G
Гибкость при низкой температуре	P-G	E	E	E	P	P	G	G	E	F-G
Светостойкость, стойкость к атмосферным явлениям	G-E	E	E	E	E	E	G	E	E	G
Озоностойкость	E	E	E	E	E	E	E	E	E	E
Износостойкость	F-G	G	F	E	F-G	F-G	O	E	E-O	F-G
Электрические свойства	F-G	E	E	E	E	E	P	P	E	G
Огнестойкость	E	P	P	P	P	P	P	P	E	E
Стойкость к радиоактивному излучению	F	G-E	G	G-E	F	F	G	F-G	O	F
Водостойкость	F-G	E	E	E	E	E	P-G	P-F	O	G
Кислотостойкость	G-E	G-E	G-E	E	E	E	F	P-F	E	P-F
Щелочестойкость	G-E	G-E	G-E	E	E	E	F	E	E	G
Стойкость к алифатическим углеводородам (бензин, керосин, и т.д.)	P	G-E	G	G-E	P-F	P	P-G	G	E	F
Стойкость к ароматическим углеводородам (бензол, толуол, и т.д.)	P-F	P	P	P	P-F	P	P-G	G	G-E	P-F
Стойкость к галогенизированным углеводородам (обезжиривающие растворители)	P-F	G	G	G	P	P	P-G	G	E	P
Стойкость к спиртам	P-F	E	E	E	E	E	P-G	P	E	G
Прокладка в грунте	P-G	G	Отсутствует	E	Отсутствует	Отсутствует	G	P	E-O	F

СРЕ = хлорированный полиэтилен • HDPE = полиэтилен высокой плотности • ПЭНП = полиэтилен низкой плотности • PUR = полиуретан • LSNH = без галогенного материала с низким дымовыделением • P = Плохо • F = Удовл. • G = Хорошо • E = Отлично • O = Превосходно

Эти требования основаны на усредненных значениях технических характеристик компаундов общего назначения. Любое из перечисленных свойств можно улучшить, используя специальные компаунды.

Teflon® – торговая марка компании DuPont.

Изоляция и оболочки

Таблица 6: Сравнительные характеристики **фотополимеров** компаундов для кабельных изоляций и оболочек

Характеристики	FEP Teflon®	Tefzel® (ETFE)	ПТФЭ Teflon®
Стойкость к окислению	O	E	O
Теплостойкость	O	E	O
Стойкость к маслам	O	E	E-O
Гибкость при низкой температуре	O	E	O
Светостойкость, стойкость к атмосферным явлениям	O	E	O
Озоностойкость	E	E	O
Износостойкость	E	E	O
Электрические свойства	E	E	E
Огнестойкость	O	G	E
Стойкость к радиоактивному излучению	P-G	E	P
Водостойкость	E	E	E
Кислотостойкость	E	E	E
Щелочестойкость	E	E	E
Стойкость к алифатическим углеводородам (бензин, керосин, и т.д.)	E	E	E
Стойкость к ароматическим углеводородам (бензол, толуол, и т.д.)	E	E	E
Стойкость к галогенизированным углеводородам (обезжиривающие растворители)	E	E	E
Стойкость к спиртам	E	E	E
Прокладка в грунте	E	E	E

ФЭП = фторированный этилен-пропилен • ЭТФЭ = Этилен-тетрафторэтилен • ПТФЭ = Политетрафторэтилен
P = Плохо • F = Удовл. • G = Хорошо • E = Отлично • O = Превосходно

Эти требования основаны на усредненных значениях технических характеристик компаундов общего назначения. Любое из перечисленных свойств можно улучшить, используя специальные компаунды.

Teflon® и Tefzel® – торговые марки, принадлежащие компании DuPont.

Изоляция и оболочки

Таблица 7: Сравнительные характеристики **резиновой** изоляции

Характеристики	Резина	Неопрен	Нуралон® (хлорсульфированный полиэтилен)	ЭПДМ (этилен-пропилен- диеновый эластомер)	Силикон
Стойкость к окислению	F	G	E	E	E
Теплостойкость	F	G	E	E	O
Стойкость к маслам	P	G	G	P	F-G
Гибкость при низкой температуре	G	F-G	F	G-E	O
Светостойкость, стойкость к атмосферным явлениям	F	G	E	E	O
Озоностойкость	P	G	E	E	O
Износостойкость	E	G-E	G	G	P
Электрические свойства	G	P	G	E	G
Огнестойкость	P	G	G	P	F-G
Стойкость к радиоактивному излучению	F	F-G	E	G	E
Водостойкость	G	E	E	G-E	G-E
Кислотостойкость	F-G	G	E	G-E	F-G
Щелочестойкость	F-G	G	E	G-E	F-G
Стойкость к алифатическим углеводородам (бензин, керосин, и т.д.)	P	G	F	P	P-F
Стойкость к ароматическим углеводородам (бензол, толуол, и т.д.)	P	P-F	F	F	P
Стойкость к галогенизированным углеводородам (обезжиривающие растворители)	P	P	P-F	P	P-G
Стойкость к спиртам	G	F	G	P	G

P = Плохо • F = Удовл. • G = Хорошо • E = Отлично • O = Превосходно

Эти требования основаны на усредненных значениях технических характеристик компанудов общего назначения. Любое из перечисленных свойств можно улучшить, используя специальные компаунды.

Нуралон® – это торговая марка компании DuPont.

Изоляция и оболочки

Таблица 8: Диапазон номинальных температур для различных изоляционных кабельных компаундов для применения в качестве изоляции и как материала для оболочек

Компаунд	Обычная низкая	Обычная высокая	Сверхнизкая	Сверхвысокая
Хлорсульфированный полиэтилен (Hypalon®)	-20°C	90°C	-40°C	105°C
ЭПДМ (этилен-пропилен-диеновый эластомер)	-55°C	105°C	–	150°C
Неопрен	-20°C	60°C	-55°C	90°C
Полиэтилен (плотный и вспененный)	-60°C	80°C	–	–
Полипропилен (плотный и вспененный)	-40°C	105°C	–	–
Резина	-30°C	60°C	-55°C	75°C
Экран типа FEP Teflon®	-70°C	200°C	–	–
ПВХ	-20°C	80°C	-55°C	105°C
Силикон	-80°C	150°C	–	200°C
Tefzel®	-65°C	150°C	–	–
ПТФЭ Teflon®	-70°C	260°C	–	–
Хлорированный полиэтилен (ХПЭ = СРЕ)	-35°C	90°C	-45°C	105°C

Hypalon®, Teflon® и Tefzel® являются торговыми марками фирмы DuPont.

Экранирование и бронирование

Обзор

Инновационное лидерство

Технологический прогресс способствует устойчивому спросу на сложные виды кабельных экранов. Компании Belden удается удовлетворять этот спрос путем применения новаторских методов экранирования и проведения испытания экранов. Как следствие, наши кабели отличаются высоким уровнем качества и надежностью.

Благодаря подкрепленным торговыми марками конструкциям экранов и патентованным методам испытаний компания приобрела репутацию инновационного лидера, не имеющего себе равных среди предприятий-изготовителей проводов и кабелей. При этом компания Belden предлагает самый широкий в отрасли ассортимент многопроводниковых, коаксиальных и плоских кабелей.

Некоторые уникальные передовые разработки компании Belden нашли свое широкое применение при экранировании кабелей:

- Экран типа Beldfoil®**
 Beldfoil® – первая алюминиево-полиэфирная фольга, разработанная для использования в качестве кабельного экрана. Обеспечивает 100% экранирование и оптимальный уровень защиты.
- Экран типа Duofoil®**
 Состоит из многослойного алюминиево-полиэфирно-алюминиевого материала, обернутого вокруг диэлектрического сердечника кабеля. Обеспечивает 100% физический охват, а также повышает надежность экрана и его изгибоустойчивость.

Компания Belden использует целый ряд передовых методов экранирования многопроводниковых кабелей и пар:

- Экраны «French Braid» (французская оплетка)**
 Патентованный экран типа «French Braid» компании Belden представляет собой двойную спиральную оплетку (экран встречного плетения) с единой линией пересечения двух спиралей.

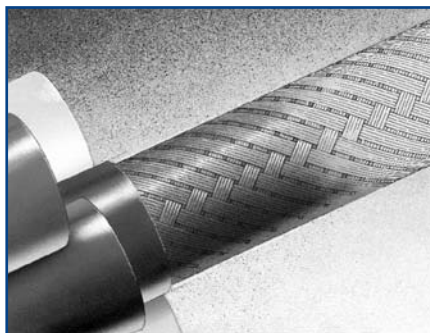

Патентованный экран типа «French Braid» компании Belden.



Рис. 1: Экраны из фольги без закорачивающего сгиба.



Рис. 2: Экран из фольги с закорачивающим сгибом.

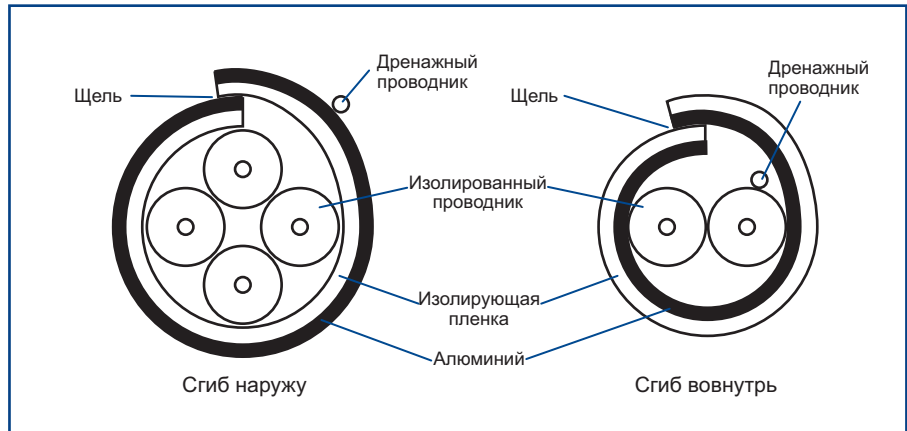

Рис. 3: Экран из фольги со сгибом типа Z снижает уровень наводок в многопарных кабелях.

- Закорачивающий сгиб**
 Компания Belden использует метод закорачивающего сгиба, чтобы обеспечивать контакт металла с металлом, улучшая высокочастотные характеристики кабеля. Без закорачивающего сгиба возникает щель, что вызывает потери сигнала и помехи. (См. рис. 1 и 2 выше.)

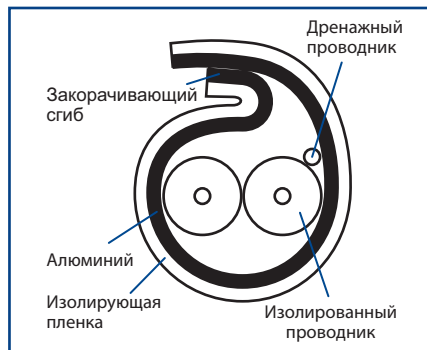
- Z-Fold®**
 Z-Fold® – Компания Belden усовершенствовала традиционный закорачивающий сгиб, применив сгиб Z-Fold, предназначенный для снижения уровня возникающих наводок при использовании многопарных кабелей. Сгиб типа Z (см. рис. 3) представляет собой сочетание изоляции и закорачивающего сгиба. Закорачивающий сгиб обеспечивает контакт металла с металлом, а изоляция предотвращает взаимное закорачивание экранов в многопарных кабелях с индивидуальным экранированием.

Применение закорачивающего сгиба и сгиба типа Z повышает эффективность экрана из фольги в диапазоне более высоких частот.

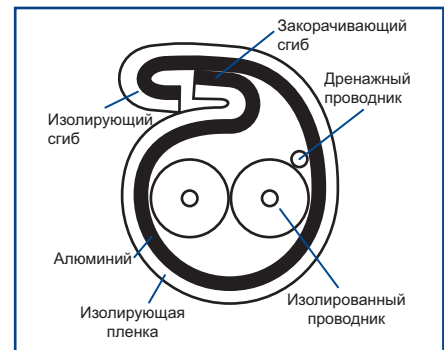
Экранирование и бронирование

Характеристики типов кабельного экранирования компании Belden и способов обеспечения бронирования кабелей

Экранирование фольгой

Такие экраны состоят из алюминиевой фольги и полиэфирной или полипропиленовой пленки. Пленка обеспечивает экрану механическую прочность и является дополнительной изоляцией. Экраны из фольги покрывают кабель на 100%, обеспечивая необходимую электростатическую защиту. Благодаря своей компактности экраны из фольги широко применяются для индивидуального экранирования пар многопарных кабелей данных, что позволяет снизить уровень возникающих наводок. Эти экраны легче, компактней и дешевле, чем спиральные и оплеточные, и, как правило, эффективней оплеточных экранов в РЧ-диапазоне. Экраны из фольги гибче оплеток, но имеют пониженный изгибный ресурс по сравнению со спиральными экранами и оплетками.

Экраны из фольги используются в сочетании с дренажными проводками для облегчения подключения и защиты от электростатических разрядов. Недостатками экранов из фольги являются повышенное сопротивление постоянному току и пониженная механическая прочность по сравнению с оплеточными и спиральными экранами.



Экранирование оплеткой

Оплеточный экран состоит из пучков луженых или голых медных или алюминиевых проволок, один из которых укладывается по часовой стрелке, переплетаясь с другим против часовой стрелки.

Оплетки обеспечивают превосходную структурную прочность при хорошей гибкости кабеля и его изгибостойчивости. Такие экраны сводят низкочастотные помехи к минимуму и имеют меньшее, чем у фольги, сопротивление постоянному току. Оплетки эффективны и в звуковом, и в РЧ-диапазонах. Как правило, чем больше поверхность, покрываемая оплеткой, тем эффективнее соответствующее экранирование. Следует, однако, не забывать о необходимости достижения компромисса между площадью оплеточного покрытия и его стоимостью. Площадь оплеточного покрытия кабеля составляет обычно от 80% до 95%. Стопроцентное покрытие всей площади поверхности кабеля оплеткой невозможно. При выборе оплеточного экрана следует также принимать во внимание величину угла плетения, диаметр проволоки, число пучков и число проволок.

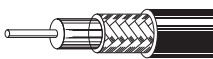

Оплеточные экраны, как правило, массивнее и тяжелее, чем экраны других типов, и иногда представляют трудности и с точки зрения концевой заделки, так как оплетку иногда нужно расправить и сделать выводной конец.

Спиральные экраны (с однонаправленной обмоткой)

Спиральный экран с однонаправленной обмоткой представляет собой проволоку (обычно медную), спирально обернутую вокруг сердечника кабеля.

Преимуществами спиральных экранов являются их превосходные гибкость и ресурс по изгибу, простота выполнения концевой заделки, а также хороший охват поверхности кабеля, достигающий 97%. Лучше всего они подходят для применения в звуковом диапазоне частот. Как правило, из-за индуктивного эффекта спиральные экраны оказываются неэффективными в диапазонах выше звукового.



Экраны "French Braid" ("французская оплетка")

Патентованный экран типа «French Braid» компании Belden представляет собой двойную спиральную оплетку (экран встречного плетения) с единой линией пересечения двух спиралей. Такая конструкция обеспечивает лучший, чем у обычных оплеточных экранов, ресурс по изгибу, а также пониженный уровень микрофонного и трибоэлектрического шума по сравнению как со спиральными экранами, так и с обычными оплетками.



Комбинированные экраны

Комбинированные экраны имеют более одного слоя экранирования. Они обеспечивают максимально эффективное экранирование во всем диапазоне частот. В комбинированном экране из фольги и оплетки сочетаются преимущества стопроцентного охвата поверхности фольгой с прочностью оплетки и ее малым сопротивлением постоянному току.

Компанией Belden также разработан ряд конструкций экранов для широкополосных коаксиальных кабелей.

- **Экран типа Duobond®**
Экран типа Duobond по существу имеет ту же конструкцию, что Duofoil® (многослойная лента типа «фольга-пленка-фольга»), но имеет дополнительный слой клеящего вещества, которым фольга приклеивается к диэлектрическому сердечнику. Такой экран обеспечивает 100% охват поверхности и максимальную защиту.

Тип Duobond II (фольга-оплетка)

В экране типа Duobond с внешней стороны добавляется оплетка, что обеспечивает улучшенную защиту от помех и повышает общую прочность на разрыв.



Экран типа Duobond III (тройной экран)

Выполнен на основе экрана типа Duobond II (фольга-оплетка), окруженного слоем Duofoil. Дополнительный слой фольги повышает надежность экрана и служит дополнительной защитой от возникновения помех.



Экран типа Duobond Plus®

Конструкция «фольга-оплетка-фольга» с закорачивающим сгибом наружного слоя фольги. Благодаря закорачивающему сгибу в экране не образуется щель, через которую могла бы происходить утечка (или проникновение) сигнала.



Закорачивающий сгиб

Экран типа Duobond IV (четырёхслойный экран)

Имеет дополнительный слой оплетки (фольга-оплетка-фольга-оплетка) для повышения прочности кабеля.



Поставляются также кабели с другими типами комбинированных экранов, например, экран типа «фольга-оплетка-фольга-оплетка» для кабелей для сетей Ethernet, а также типов «оплетка-оплетка» и «фольга-спираль».

Бронирование кабелей

Прогрессивные технологии компании Belden обеспечивают максимальную эффективность в соответствии с эксплуатационными требованиями, предъявляемыми к кабелям в самых различных условиях их использования.

Компания Belden также в состоянии обеспечить защиту электронных приборов и кабелей для передачи сигналов управления при помощи замкового армирования из стали или алюминия.

Экранирование и бронирование

Типы экранов, инструкция по их применению, Таблица 9: Сравнение относительной стоимости экранов различных типов

Таблица 10: Рабочие характеристики экранов

Указания по выбору типа экранирования

Выбирайте экран из фольги...

- для защиты от возникновения емкостных связей (электрических полей), если обеспечение охвата поверхности экрана имеет более важное значение, чем малое сопротивление постоянному току;
- если возможными источниками помех являются, среди прочего, ТВ-сигналы, наводки от других цепей, радиопередатчики, люминесцентное освещение или компьютерное оборудование;
- для кабелей для систем телевидения (ТВ с использованием главной антенны (MATV), SKT), сетевых кабелей и входных/выходных кабелей для офисов, производственных и торговых помещений с малым уровнем фоновых электромагнитных помех.

Выбирайте экран из оплетки...

- для обеспечения эффективной защиты от появления диффузионных связей, если важное значение имеет получить малое сопротивление постоянному току, и, в меньшей степени – защита от появления емкостных и индуктивных связей;
- если возможные источники помех имеют малый импеданс (например, схемы управления электродвигателями, переключатели индуктивных нагрузок);
- для обеспечения связи типа «компьютер-терминал» в технологических системах, системах КИП и для передачи сигналов управления.

Выбирайте спиральный экран...

- для обеспечения защиты от появления диффузионных и емкостных связей только в звуковом диапазоне частот;
- если возможным источником помех являются линии электропередач и флуоресцентные светильники;
- если особое значение имеют гибкость и ресурс по изгибу (микрофонные и аудиокабели, вытягивающиеся провода).

Выбирайте комбинированный экран...

- для защиты от связей, возникающих в высокочастотном диапазоне, и защиты от электростатических разрядов (одновременно обеспечены малое сопротивление оплетки и 100% охват поверхности фольги);
- если возможными источниками помех являются радиопередатчики, телевидение, печатные платы, объединительные платы, схемы управления двигателями и компьютерное оборудование;
- для кабелей для видеосистем, телевидения (кабельного ТВ, ТВ с использованием главной антенны (MATV)), сетевых кабелей, кабелей входных-выходных сигналов и кабелей для автоматизированных производственных систем.

Таблица 9: Сравнение величин относительной стоимости

Сравнение величин относительной стоимости приведено для коаксиальных кабелей. Показана относительная стоимость экрана как одной из составляющих общей стоимости кабеля.

Приведенные показатели стоимости могут меняться в зависимости от физической конструкции кабеля.



Таблица 10: Сравнительные технические характеристики экранов

Характеристики	Эффективность кабельных экранов*				
	Оплетка (охват поверхности кабеля - 95%)	Спираль	Фольга	Фольга-оплетка	Фольга-оплетка-фольга (экран типа Duobond Plus®)
Частота: постоянный ток					
Емкостный	A	AA	AAA	AAA	AAA
Диффуз.	AAA	A	C	AAA	AAA
Диффуз./индуктив.	-	-	-	-	-
Диффуз./индуктив./емкост.	-	-	-	-	-
Частота: 15 кГц					
Емкостный	A	AA	AAA	AAA	AAA
Диффуз.	AAA	B	C	AAA	AAA
Диффуз./индуктив.	AA	C	A	AA	AAA
Диффуз./индуктив./емкост.	-	-	-	-	-
Частота: 10 МГц – 1,000 МГц					
Емкостный	A	AA	AAA	AAA	AAA
Диффуз.	-	-	-	-	-
Диффуз./индуктив.	B	C	A	AA	AAA
Диффуз./индуктив./емкост.	B	C	A	AA	AAA

* Хотя оценки, приведенные в таблице 10, основаны на результатах проведения испытаний экранированных коаксиальных кабелей, они также распространяются на многопроводниковые и плоские кабели с соответствующими экранами.

Примечание: Эффективность экранирования снижается при увеличении частоты, поэтому данные, приведенные для одного диапазона частот, не означают такую же самую эффективность экрана в других диапазонах частот.

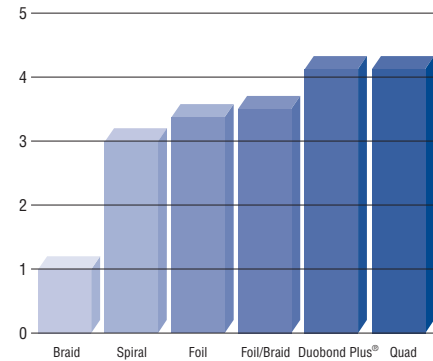
Обозначения	
AAA	Наилучший
AA	Лучше
A	Хорошо
B	Функционально
C	Неудовлетворительно.
-	Не применимо

Метрические преобразования единиц измерения

Таблица 11: График и формула для пересчета величины температуры

Таблица 12: Формулы для пересчета величин длины и веса, Таблица 13: Типы RG

Таблица 11: График для пересчета величины температур

°C	↔	°F
210		410
205		401
200		392
195		383
190		374
185		365
180		356
175		347
170		338
165		329
160		320
155		311
150		302
145		293
140		284
135		275
130		266

°C	↔	°F
125		257
120		248
115		239
110		230
105		221
100		212
95		203
90		194
85		185
80		176
75		167
70		158
65		149
60		140
55		131
50		122
45		113

°C	↔	°F
40		104
35		95
30		86
25		77
20		68
15		59
10		50
5		41
0		32
-5		23
-10		14
-15		5
-20		-4
-25		-13
-30		-22
-35		-31
-40		-40

Формулы для пересчета величины температуры

$$^{\circ}\text{C} = \frac{5}{9} (^{\circ}\text{F} - 32)$$

$$^{\circ}\text{F} = \frac{9}{5} ^{\circ}\text{C} + 32$$

Таблица 12: График для пересчета

Преобразовать из британской системы единиц измерения в метрическую			
дюйм	мм	х 25.4	#
фут	м	: 0.3048	#
миля	км	х 1.6093	▲
фунт	кг	х 0.4536	▲
фунты/100 фт	кг/км	х 1.488	▲
Преобразовать из метрической системы в британскую			
мм	дюйм	: 25.4	#
м	фут	х 0.3048	#
км	миля	х 0.6214	▲
кг	фунт	х 2.204	▲
кг/км	фунты/100 фт	х 0.67197	▲

= Точное значение
 ▲ = Приблизительное значение
 х = умножить на
 : = разделить на

Таблица 13: Типы RG

Например, RG-59 - это обычный тип коаксиального кабеля, широко используемый в различных профессиональных и коммерческих целях. Обозначение "RG" является довольно общим и включает широкий ряд конструкций кабеля, которые отличаются друг от друга свойствами экранирования, материалом центрального проводника и типом диэлектрика.

Изначально "RG" использовалось в военных спецификациях, но теперь последние устарели; практически обозначение "RG" обычно используется для коаксиальных кабелей с характеристическим сопротивлением величиной 50, 75 или 93 Ом и центральным проводником:

Тип	Проводник (CDR) (прибл. мм)	Сопротивление, Ом
RG-6	1	75
RG-8	1.5 - 2.7	50
RG-11	1.6	75
RG-58	0.7 - 4.5	50
RG-59	0.6 - 0.8	75
RG-62	0.6	93
RG-401	1.6	50
RG-402	0.9	50
RG-405	0.5	50

Другие RG-кабели: см. раздел 6.

Метрические преобразования единиц измерения

Таблица 14: Эквиваленты размеров проводников (кв. миллиметры/кв. дюймы/круговые милы/AWG)

мм²	кв. дюймы	круговые милы	AWG	мм²	кв. дюймы	круговые милы	AWG	мм²	кв. дюймы	круговые милы	AWG
1000	1.550	1974000		55	0.0853	108570		5.00	0.00775	9870	
975	1.511	1924700		–	–	105600	1/0	4.75	0.00736	9377	
950	1.472	1875300		50	0.0775	98700		4.50	0.00698	8883	
925	1.434	1826000		45	0.0698	88830		4.25	0.00659	8390	
900	1.395	1776600		–	–	83690	1	–	–	8230	11
875	1.356	1727300		40	0.0620	78960		4.00	0.00620	7896	
850	1.317	1677900		35	0.0542	69090		3.75	0.00581	7403	
825	1.279	1628600		–	–	66360	2	3.50	0.00542	6909	
800	1.240	1579200		30	0.0465	59220		–	–	6530	12
775	1.201	1529900		–	–	52620	3	3.25	0.00504	6416	
750	1.163	1480500		25	0.0388	49350		3.00	0.00465	5922	
725	1.124	1431200		–	–	41740	4	2.75	0.00426	5429	
700	1.085	1381800		20.0	0.0310	39480		2.63	–	5180	13
675	1.046	1332500		19.5	0.0302	38490		2.50	0.00388	4935	
650	1.008	1283100		19.0	0.0294	37510		2.25	0.00349	4422	
625	0.969	1233800		18.5	0.0287	36520		–	–	4110	14
600	0.930	1184400		18.0	0.0279	35530		2.00	0.00310	3948	
575	0.891	1135100		17.5	0.0271	34550		1.75	0.00271	3455	
550	0.853	1085700	1000 MCM	17.0	0.0264	33560		1.65	–	3260	15
525	0.814	1036400		–	–	33090	5	1.50	0.00233	2961	
500	0.775	987000		16.5	0.0256	32560		–	–	2580	16
475	0.736	937700		16.0	0.0248	31580	6	1.25	0.00194	2468	
450	0.698	888300		15.5	0.0240	30600		–	–	2050	17
425	0.659	839000		15.0	0.0233	29610		1.00	0.00155	1974	
400	0.620	789600	750 MCM	14.5	0.0225	28620		0.90	0.00140	1777	
375	0.581	740300		14.0	0.0217	27640		–	–	1620	18
350	0.542	690900		13.5	0.0209	26650		0.75	0.00116	1481	
325	0.504	641600	600 MCM	–	–	26420		0.70	0.00109	1382	
300	0.465	592200		13.0	0.0201	25660		0.65	–	1290	19
275	0.426	542900	500 MCM	12.5	0.0194	24680		0.60	0.00093	1184	
250	0.388	493500		12.0	0.0186	23690		–	–	1029	20
225	0.349	444200	350 MCM	11.5	0.0178	22700		0.50	0.000775	987	
200	0.310	394800		11.0	0.0171	21710					
185	–	–		–	–	20820	7				
175	0.271	345500	300 MCM	10.5	0.0163	20730					
150	0.233	296100		10.0	0.0155	19740					
125	0.1938	246800		9.5	0.01472	18753					
120	–	211600	4/0	9.0	0.01395	17766					
100	0.1550	197400		8.5	0.01317	16779					
95	0.1472	187530		–	–	16510	8				
90	0.1395	177660		8.0	0.01240	15792					
–	–	167800	3/0	7.7	0.01163	14805					
85	0.1317	167790		7.0	0.01085	13818					
80	0.1240	157920		–	–	13090	9				
75	0.1163	148050		6.5	0.01008	12831					
70	0.1085	138180		6.0	0.00930	11844					
–	–	133100	2/0	5.5	0.00853	10857					
65	0.1008	128310		–	–	10380	10				
60	0.0930	118440									

Для пересчета единиц измерения:	Умножить на:
Дюймы в миллиметры	25.4
Миллиметры в дюймы	0.03937

Таблицы цветовых кодов

Таблица цветовых кодов 1

Провод.	Цвет
1	Черный
2	Белый
3	Красный
4	Зеленый
5	Коричневый
6	Синий
7	Оранжевый
8	Желтый
9	Пурпурный
10	Серый
11	Розовый
12	Желтовато-коричневый

18 проводников в кабелях с 8446 по 8449 черно-белые.

Таблица цветовых кодов 2 и 2R – стандарты ICEA (Ассоциация инженеров-специалистов в области изолированных кабелей)*

Провод.	Цвет
1	Черный
2	Белый
3	Красный
4	Зеленый
5	Коричневый
6	Синий
7	Белый/черные полосы
8	Красный/черные полосы
9	Зеленый/черные полосы
10	Оранжевый/черные полосы
11	Синие/черные полосы
12	Черный/белые полосы
13	Красный/белые полосы
14	Зеленый/белые полосы
15	Синие/белые полосы
16	Черный/красные полосы
17	Белые/красные полосы

Провод.	Цвет
18	Оранжевый/красные полосы
19	Синие/красные полосы
20	Красные/зеленые полосы
21	Оранжевый/зеленые полосы
22	Черный/белый/красный
23	Белый/черный/красный
24	Красный/черный/белый
25	Зеленый/черный/белый
26	Оранжевый/черный/белый
27	Синий/черный/белый
28	Черный/красный/зеленый
29	Белый/красный/зеленый
30	Красный/черный/зеленый
31	Зеленый/черный/оранжевый
32	Оранжевый/черный/зеленый
33	Синий/белый/оранжевый
34	Черный/белый/оранжевый

Провод.	Цвет
35	Белый/красный/оранжевый
36	Оранжевый/белый/синий
37	Белый/красный/синий
38	Черный/белый/зеленый
39	Белый/черный/зеленый
40	Красный/белый/зеленый
41	Зеленый/белый/синий
42	Оранжевый/красный/зеленый
43	Синий/красный/зеленый
44	Черный/белый/синий
45	Белый/красный/синий
46	Красный/белый/синий
47	Зеленый/оранжевый/красный
48	Оранжевый/красный/синий
49	Синий/оранжевый/красный
50	Черный/оранжевый/красный

* 2 = Спиральная полоса • 2R (без галогенного материала с низким дымовыделением) = Поперечные полосы

Таблица цветовых кодов 3 для кабелей парной скрутки (стандарт Belden)

Провод.	Цвет
1	Черный и красный
2	Черный и белый
3	Черный и зеленый
4	Черный и синий
5	Черный и желтый
6	Черный и коричневый
7	Черный и оранжевый
8	Красный и белый
9	Красный и зеленый
10	Красный и синий

Провод.	Цвет
11	Красный и желтый
12	Красный и коричневый
13	Красный и оранжевый
14	Зеленый и белый
15	Зеленый и синий
16	Зеленый и желтый
17	Зеленый и коричневый
18	Зеленый и оранжевый
19	Белый и синий
20	Белый и желтый

Провод.	Цвет
21	Белый и коричневый
22	Белый и оранжевый
23	Синий и желтый
24	Синий и коричневый
25	Синий и оранжевый
26	Коричневый и желтый
27	Коричневый и оранжевый
28	Оранжевый и желтый
29	Пурпурный и оранжевый
30	Пурпурный и красный

Провод.	Цвет
31	Пурпурный и белый
32	Пурпурный и зеленый
33	Пурпурный и синий
34	Пурпурный и желтый
35	Пурпурный и коричневый
36	Пурпурный и черный
37	Серый и белый

Таблица цветовых кодов 4 для кабелей парной скрутки

Номер пары	Комбинация цветов
1	Белый и синий
2	Белый и оранжевый
3	Белый и зеленый
4	Белый и коричневый
5	Белый и серый
6	Красный и синий
7	Красный и оранжевый

Номер пары	Комбинация цветов
8	Красный и зеленый
9	Красный и коричневый
10	Красный и серый
11	Черный и синий
12	Черный и оранжевый
13	Черный и зеленый
14	Черный и коричневый

Номер пары	Комбинация цветов
15	Черный и серый
16	Желтый и синий
17	Желтый и оранжевый
18	Желтый и зеленый
19	Желтый и коричневый
20	Желтый и серый
21	Пурпурный и синий

Номер пары	Комбинация цветов
22	Пурпурный и оранжевый
23	Пурпурный и зеленый
24	Пурпурный и коричневый
25	Пурпурный и серый

Таблица цветовых кодов 5 для парных кабелей (стандарт Western Electric)

Номер пары	Комбинация цветов
1	Белые/синие полосы и синие/белые полосы
2	Белые/оранжевые полосы и оранжевые/белые полосы
3	Белые/зеленые полосы и зеленые/белые полосы
4	Белые/коричневые полосы и коричневые/белые полосы
5	Белые/серые полосы и серые/белые полосы
6	Красные/синие полосы и синие/красные полосы
7	Красные/оранжевые полосы и оранжевые/красные полосы

Номер пары	Комбинация цветов
8	Красные/зеленые полосы и зеленые/красные полосы
9	Красные/коричневые полосы и коричневые/красные полосы
10	Красные/серые полосы и серые/красные полосы
11	Черные/синие полосы и синие/черные полосы
12	Черные/оранжевые полосы и оранжевые/черные полосы
13	Черные/зеленые полосы и зеленые/черные полосы
14	Черные/коричневые полосы и коричневые/черные полосы

Номер пары	Комбинация цветов
15	Черные/серые полосы и серые/черные полосы
16	Желтые/синие полосы и синие/желтые полосы
17	Желтые/оранжевые полосы и оранжевые/желтые полосы
18	Желтые/зеленые полосы и зеленые/желтые полосы
19	Желтые/коричневые полосы и коричневые/желтые полосы
20	Желтые/серые полосы и серые/желтые полосы
21	Пурпурные/синие полосы и синие/пурпурные полосы

Номер пары	Комбинация цветов
22	Пурпурные/оранжевые полосы и оранжевые/пурпурные полосы
23	Пурпурные/зеленые полосы и зеленые/пурпурные полосы
24	Пурпурные/коричневые полосы и коричневые/пурпурные полосы
25	Пурпурные/серые полосы и серые/пурпурные полосы

Таблицы цветовых кодов

Таблица цветовых кодов 6

Позиция №	Цвет
1	Коричневый
2	Красный
3	Оранжевый
4	Желтый
5	Зеленый
6	Синий
7	Пурпурный
8	Серый
9	Белый
10	Белый/черный
11	Белый/коричн.
12	Белый/красный
13	Белый/оранж.
14	Белый/желтый
15	Белый/зеленый
16	Белый/синий
17	Белый/пурпурный
18	Белый/серый
19	Белый/черный/коричневый
20	Белый/черный/красный
21	Белый/черный/оранж.
22	Белый/черный/желтый
23	Белый/черный/зеленый
24	Белый/черный/синий

Таблица цветовых кодов 7 для гибких кабелей

Номер пары	Комбинация цветов
1	Коричневый
2	Красный
3	Оранжевый
4	Желтый
5	Зеленый
6	Синий
7	Пурпурный
8	Серый
9	Белый
10	Черный
11	Желтовато-коричневый
12	Розовый
13	Серые/коричневые полосы
14	Серые/красные полосы
15	Серые/оранжевые полосы
16	Серые/желтые полосы
17	Серые/зеленые полосы
18	Серые/синие полосы
19	Серые/пурпурные полосы
20	Серые/серые полосы

Номер пары	Комбинация цветов
21	Серые/белые полосы
22	Серые/черные полосы
23	Серые/желтовато-коричневые полосы
24	Серые/розовые полосы
25	Синие/коричневые полосы
26	Синие/красные полосы
27	Белые/оранжевые полосы
28	Синие/желтые полосы
29	Синие/зеленые полосы
30	Синие/белые полосы
31	Синие/пурпурные полосы
32	Синие/серые полосы
33	Синие/белые полосы
34	Синие/черные полосы
35	Синие/желтовато-коричневые полосы
36	Синие/розовые полосы
37	Светло-зеленые/коричневые полосы
38	Светло-зеленые/красные полосы
39	Светло-зеленые/оранжевые полосы
40	Светло-зеленые/желтые полосы

Номер пары	Комбинация цветов
41	Светло-зеленые/зеленые полосы
42	Светло-зеленые/синие полосы
43	Светло-зеленые/пурпурные полосы
44	Светло-зеленые/серые полосы
45	Светло-зеленые/белые полосы
46	Светло-зеленые/черные полосы
47	Светло-зеленые/желтовато-коричневые полосы
48	Светло-зеленые/розовые полосы
49	Цвет морской волны/коричневые полосы
50	Цвет морской волны/красные полосы
51	Цвет морской волны/оранжевые полосы
52	Цвет морской волны/желтые полосы
53	Цвет морской волны/зеленые полосы
54	Цвет морской волны/синие полосы
55	Цвет морской волны/пурпурные полосы
56	Цвет морской волны/серые полосы
57	Цвет морской волны/белые полосы
58	Цвет морской волны/черные полосы
59	Цвет морской волны/желтовато-коричневые полосы
60	Цвет морской волны/розовые полосы

Таблица цветовых кодов 8 для кабелей типа DataTwist® (Modified Western Electric)

Номер пары	Комбинация цветов
1	Белые/синие полосы и синий
2	Белые/оранжевые полосы и оранжевый
3	Белые/зеленые полосы и зеленый
4	Белые/коричневые полосы и коричневый
5	Белые/серые полосы и серый
6	Красные/синие полосы и синие/красные полосы
7	Красные/оранжевые полосы и оранжевые/красные полосы
8	Красные/зеленые полосы и зеленые/красные полосы

Номер пары	Комбинация цветов
9	Красные/коричневые полосы и коричневые/красные полосы
10	Красные/серые полосы и серые/красные полосы
11	Черные/синие полосы и синие/черные полосы
12	Черные/оранжевые полосы и оранжевые/черные полосы
13	Черные/зеленые полосы и зеленые/черные полосы
14	Черные/коричневые полосы и коричневые/черные полосы

Номер пары	Комбинация цветов
15	Черные/серые полосы и серые/черные полосы
16	Желтые/синие полосы и синие/желтые полосы
17	Желтые/оранжевые полосы и оранжевые/желтые полосы
18	Желтые/зеленые полосы и зеленые/желтые полосы
19	Желтые/коричневые полосы и коричневые/желтые полосы
20	Желтые/серые полосы и серые/желтые полосы

Номер пары	Комбинация цветов
21	Пурпурные/синие полосы и синие/пурпурные полосы
22	Пурпурные/оранжевые полосы и оранжевые/Пурпурные полосы
23	Пурпурные/зеленые полосы и зеленые/пурпурные полосы
24	Пурпурные/коричневые полосы и коричневые/пурпурные полосы
25	Пурпурные/серые полосы и серые/пурпурные полосы

Таблица цветовых кодов 9: IBM RISC System/6000

Провод.	Цвет
1	Белый поверх синего
2	Белый поверх оранжевого
3	Белый поверх зеленого
4	Белый поверх коричневого
5	Белый поверх серого
6	Белый поверх красного
7	Белый поверх желтого

Номер пары	Комбинация цветов
1	Белый поверх синего и синий поверх белого
2	Белый поверх оранжевого и оранжевый поверх белого
3	Белый поверх зеленого и зеленый поверх белого

Таблица цветовых кодов 10 для волоконно-оптических кабелей* (продукция США)

Позиция №	Цвет
1	Синий
2	Оранжевый
3	Зеленый
4	Коричневый
5	Серый
6	Белый
7	Красный

Позиция №	Цвет
8	Черный
9	Желтый
10	Пурпурный
11	Розово-красный
12	Цвет морской волны

* Согласно TIA/EIA 598-A

(продукцию ЕС см. на стр. 16.23).

Таблицы цветовых кодов

Таблица 11: VDE 47100

Жила №	Цвет	Жила №	Цвет	Жила №	Цвет
1	Белый	22	Коричневый/синий	43	Синий/черный
2	Коричневый	23	Белый/красный	44	Красный/черный
3	Зеленый	24	Коричневый/красный	45	Белый/коричневый/черный
4	Желтый	25	Белый/черный	46	Желтый/зеленый/черный
5	Серый	26	Коричневый/черный	47	Серый/розовый/черный
6	Розовый	27	Серый/зеленый	48	Красный/синий/черный
7	Синий	28	Желтый/зеленый	49	Белый/зеленый/черный
8	Красный	29	Розовый/зеленый	50	Коричневый/зеленый/черный
9	Черный	30	Желтый/розовый	51	Белый/желтый/черный
10	Фиолетовый	31	Зеленый/синий	52	Желтый/коричневый/черный
11	Серый/розовый	32	Желтый/синий	53	Белый/серый/черный
12	Красный/синий	33	Зеленый/красный	54	Серый/коричн./черный
13	Белый/серый	34	Желтый/красный	55	Белый/розовый/черный
14	Коричневый/зеленый	35	Зеленый/черный	56	Розовый/коричн./черный
15	Белый/желтый	36	Желтый/черный	57	Белый/синий/черный
16	Желтый/коричневый	37	Серый/синий	58	Коричневый/синий/черный
17	Белый/серый	38	Розовый/синий	59	Белый/красный/черный
18	Серый/коричневый	39	Серый/красный	60	Коричневый/красный/черный
19	Белый/розовый	40	Розовый/красный	61	Черный/белый
20	Розовый/коричневый	41	Серый/черный		
21	Белый/синий	42	Розовый/черный		

Таблица 12: UNEL 00722

Жила №	Цвет
2	Коричневый, синий
3	Коричневый, синий, зеленый/желтый
4	Коричневый, черный, синий, зеленый/желтый
5	Коричневый, синий, черный, черный, зеленый/желтый

Безгалогенные стандарты

Наши безгалогенные кабели удовлетворяют требованиям самых важных международных стандартов.

По сравнению с изделиями, содержащими галогены (как ПВХ) эти безгалогенные материалы имеют значительные преимущества в случае возникновения пожара:

- меньшее ухудшение видимости;
- минимум токсических газов;
- отсутствие выделения высокоагрессивных кислот
- большая степень безопасности для людей, окружающей среды и материалов.

Опволоконные безгалогенные кабели от компании Belden являются как огнестойкими и не корродирующими (FRNC), так и малодымными и безгалогенными (LSNH).

При пожаре низкогалогенные кабели могут гореть чрезвычайно агрессивно. Кроме того, принудительный поток воздуха, предназначенный для охлаждения оборудования, может обеспечивать постоянный приток кислорода, таким образом «питая» огонь. Если такой поток воздуха относится к системе отопления, вентиляции и кондиционирования воздуха, огонь и токсичный дым могут распространиться на другие части здания.

Уровень содержания галогенов близок к нулю

Если существует угроза того, что огонь и/или дым распространяются по зданию, существует дополнительный риск возникновения коррозионных и токсических повреждений. Недавние исследования показали, что несколько типов обычно используемых кабелей могут чрезвычайно быстро распространять огонь и дым. К ним относятся кабели с огнезащитными свойствами, в том числе малодымные и низкогалогенные. Во время нескольких фактических пожаров произошли серьезные структурные повреждения.

Изделия, испытанные на общественную безопасность

Безусловно, в вопросах, связанных с общественной безопасностью, не может быть мелочей. Высокие нормы обеспечения безопасности требуют сведения к минимуму нанесения урона жизни людей, собственности и окружающей среде. Когда речь заходит о кабелях, убедитесь в том, что Вы выбрали самые лучшие изделия с точки зрения обеспечения безопасности. Чтобы быть уверенным в обеспечении кабелями требуемых технических характеристик и качества даже в случае возникновения какой-либо катастрофической ситуации.

Кабели компании Belden – это качество и надежность, соответствующие Вашим долгосрочным потребностям. И, чтобы гарантировать высокий уровень технических характеристик, кабели компании Belden имеют широкий диапазон степеней пожарной безопасности. Компания Belden разработала эти кабели, реагируя на растущий спрос отрасли на безгалогенные, бескислотные и нетоксичные кабели, малодымные и пламя- и огнестойкие.

Обозначение вида испытаний (и их содержания) будет одним из следующих:

IEC 60754-1

Конструкция кабеля должна содержать безгалогенный пластик. При этом существует одно достоинство: не образуются токсичные газы.

IEC 60754-2

Эти испытания проводятся с целью определения уровня коррозии путем сжиганием слоя изоляции и изоляционной массы. В печи необходимо нагреть минимум 1000 мг (±5 мг) изоляционной массы, 500–600 мм в длину, до температуры 935°C.

IEC 60332-3C (Испытания с целью проверки характера распространения пожара по кабельным жгутам)

Кабели поджигают/зажигают с расстояния 75 мм пропановой горелкой. Продолжительность проведения испытаний – 20 минут. Результаты этих испытаний считаются удовлетворительными, если пламя гаснет само собой, и никакая часть образца не повреждена выше 2.5 м от горелки.

IEC 60332-1

600 мм образца сжигают в пламени пропановой газовой горелки. Результаты этих испытаний считаются удовлетворительными, если испытуемый образец не сгорел или, если пламя гаснет само, и поврежденная часть образца, расположенная на максимальном расстоянии от нижнего края горелки, не достигает противоположного конца образца.

IEC 61034-1

Измерительная система (камера 27 м³) состоит из источника света (стандартная галогенная лампа мощностью 100 Вт) и селенового или силиконового фотоэлектрического датчика, установленных на высоте 2.15 м. Прямоугольный лоток, заполненный 1 литром спирта, обеспечивает источник огня. Вентилятор обеспечивает распространение дыма. Количество испытываемых образцов зависит от величины внешнего диаметра. Интенсивность света фиксируется плоттером. Результаты испытаний считаются удовлетворительными, если уровень передачи света не меньше 60%.

Спецификация	Международный, МЭК	Европа, CENELEC	Германия, VDE	Швейцария, SEV	Испания, UNE	Италия, CEI	Франция, NF	Великобритания, BS	Прочие
--------------	--------------------	-----------------	---------------	----------------	--------------	-------------	-------------	--------------------	--------

Свойства материала

Количество галогена (без галогена)	IEC 60754-1	EN 50267-2-1	VDE 0482, Часть 267	TP 20B/3C 3.4.5	UNE EN 50267-2-1	CEI 20-37-2	NFC 20-454	-/-	-/-
Индекс токсичности (нет токсических газов)	IEC 60754-1	EN 50305	-/-	-/-	UNE EN 50267-2-1	CEI 20-37-7	NFC 20-454	-/-	NES 713
Степень кислотности (нет коррозионных газов)	IEC 60754-2	EN 50267-2-2	VDE 0482, Часть 267	TP 20B/3C 3.4.4/3.4.5	UNE EN 50267-2-3	-/-	NFC 20-454	BS 6425 Часть 2	-/-

Противопожарные характеристики

Огнезащитный (отсутствует распространение огня)	IEC 60332-3C IEC 60333-3	EN 50265-2-1 (HD405.3)	VDE 0482, Часть 266-2-4	TP 20B/3C 3.4.1.3	UNE 20423-3 UNE 20427	CEI 20-22-3	NFC 32070-C1	BS 4066 Часть 3	-/-
Огнезащитный	IEC 60332-1	EN 50265-2-1 (HD405.1/2)	VDE 0482, Часть 265-2-1	TP 20B/3C 3.4.1.1	UNE EN 50265-2-1	-/-	-/-	BS 4066 Часть 1	-/-
Низкая плотность дыма	IEC 61034-1	EN 50268-2-1	VDE 0482, Часть 268	TP 20B/3C 3.4.3	UNE EN 50268	CEI 20-37-5	-/-	BS 7622 Часть 1	-/-

Экологические нормы и совместимость

Не содержит тяжелых металлов, правила ограничения содержания вредных веществ и материалов и Предложение № 65

За последние несколько лет повышенное внимание уделялось возможному влиянию электронных изделий на окружающую среду. В этом отношении были приняты добровольные и обязательные меры. Уже принято Калифорнийское предложение № 65 (California Proposition 65) и Директивы ЕС о транспортных средствах с выработанным ресурсом (ELV) огнезащитных продуктов. С июля 2006 года действует Директива ЕС об ограничении использования некоторых вредных веществ в электрическом и электронном оборудовании (RoHS), которой ограничивается использование веществ с тяжелыми металлами (например, свинец) в электронных изделиях. Также ряд стран и штатов на данный момент рассматривают собственное законодательство относительно указанной проблемы.

Использование экологически безопасных материалов стало иметь очень важное значение для компании Belden, ее потребителей и глобального сообщества, начиная с января 2006 года. Компания Belden присоединилась к всемирному проекту, целью которого является реализация программы по ограничению использования в указанного рода материалов в конструкциях своей продукции и учет требований поставщиков этих материалов. В нижеприведенном перечне материалов представлены примеры веществ, применение которых компания Belden прекратит или уменьшит:

- Асбест и его соединения
- Кадмий и его соединения
- Хром VI и его соединения
- Свинец и его соединения
- Ртуть и ее соединения
- Полиброминированный бифенил (ПБД) и его эфиры/оксиды (ПБДЭ, PBVE)
- Ди-(2-этилгексил)фталат (DEHP)
- Пента-, окта-BDE-бромированные огнестойкие добавки

В результате выполнения этого проекта многие изделия компании Belden не содержат теперь тяжелые металлы и соответствуют требованиям как RoHS, так и Предложения № 65 штата Калифорния. Более подробную информацию об изделиях и текущую информацию о степени их соответствия предъявляемым к ним требованиям см. в разделе "Глоссарий терминов" или на сайте www.belden-emea.com, или же обратитесь по данному вопросу в центр технической поддержки компании.

Соответствие требованиям документа RoHS

Если не оговорено иначе, кабели в этом каталоге не содержат перечисленных далее запрещенных веществ и соответствуют требованиям Директив 2002/95/EC (RoHS), 2000/53/EC (ELV), 2003/11/EC (BFR), 2002/96/EC (WEEE), и Предложению № 65 штата Калифорния касательно производителей проволоки и кабелей (Prop 65).

Для удобства потребителей изделия компании Belden, которые соответствуют требованиям этих директив, содержат идентификатор «ROHS» в печатном тексте на поверхности оболочки, а также логотип экологичности (как показано справа) на маркировке упаковки.



Вещество	Максимальная концентрация*
Свинец	0.03 %
Ртуть	0.10 %
Шестивалентный хром	0.10 %
PBB, PBDE**	0.10 %
Кадмий	0.01 %

* В однородном материале, как следы или остатки.

** Некоторые кабели от компании Belden могут содержать оксид/эфир декабромодифенила (PBDE) в качестве огнезащитного средства. В настоящее время данное вещество не входит в список RoHS.

Кроме того, изделия от компании Belden не содержат асбеста и его соединений или ди-(2-этилгексил)фталата (DEHP).

Этот вывод сделан на основании информации, полученной из источников, которые компания Belden считает надежными, а также на основании результатов селективного отбора пробных образцов в Техническом центре компании Belden. Впрочем, эти сведения были предоставлены без какой-либо гарантии, явной или косвенной, относительно их точности или правильности. Компания Belden не проводит специальных анализов сырья или конечных изделий, чтобы измерить степень содержания в изделиях вышеуказанных веществ.

Предоставленная в этом каталоге информация и сведения о материалах, представленных, как подлежащих отчетности или запрещенные к применению, является точной, насколько это известно компании Belden по состоянию на дату публикации этого каталога. Информация, предоставленная в этом каталоге, предназначена только для общего информирования о правилах безопасного обращения, хранения и выполнения других действий с конкретным изделием компании или его отдельными составляющими. Этот каталог не считается гарантией или спецификацией качества. Нормативная информация предоставлена исключительно в целях использования ее в качестве руководящей. Потребители изделий компании несут ответственность за решение вопроса о степени применимости законодательства и нормативных требований на основе индивидуального использования соответствующего изделия.

Упаковка кабеля

Компания Belden, признанный лидер по части разработок самых современных видов упаковок, представила широкий ассортимент типов и вариантов упаковок, рассчитанной на обеспечение удобства своих потребителей.

UnReel®

Большая группа кабелей от компании Belden, а также пленумный кабель, поставляются в картонном раздаточном устройстве типа UnReel.

Belden UnReel – это уникальная система упаковки, разработанная с целью экономии времени, уменьшения расходов и труда, а также устранения необходимости в разматывающем оборудовании.

Легкое и более экономичное, чем обычные катушки или барабаны, раздаточное устройство типа UnReel имеет перфорированные ручки для легкой индивидуальной транспортировки, а также прямоугольные коробки для упрощения доставки на поддонах и для хранения кабеля. Размотанный кабель подается ровно и мягко, без спутывания, перекручивания или скольжения. Он также разматывается на 60% быстрее, чем обычный упакованный кабель.

Упаковки типа UnReel поставляются, хранятся и используются в одной картонной коробке, которая – с самого начала времени ее появления – всегда была полностью перерабатываемой и биологически разлагаемой. См. букву «U» в описании монтажа («длина»).

Рулонная упаковка

Кабели нового поколения можно получать в рулонной упаковке. Эти новейшего вида рулоны имеют удобный для обращения упаковочный размер, что позволяет обеспечивать выполнение их равномерной погрузки на поддоны. Кроме того, для плотно упакованного рулона требуется меньше места для хранения или грузового пространства. И последнее, поскольку отсутствует коробка или катушка, после использования кабеля существует меньше отходов и уборки.

Это наиболее устойчивая к запутыванию упаковка, и, поскольку провод вытягивается из середины, потребитель имеет дело только с массой и длиной провода между ним и рулоном. Это большое преимущество по сравнению с обычными катушками, в которых необходимо тянуть всю массу упаковки кабеля, чтобы она начала разматываться, причем кабельную катушку сложно остановить. Часто требуется помощь, чтобы предотвратить запутывание размотанных отрезков. В случае с рулонами такая помощь не требуется, а запутывания кабеля не происходит. Кроме того, можно устанавливать и разматывать параллельно пять рулонов через общий центр.

Условия использования основного каталога

Использование информации; Опровержения

Хотя компания Belden в разумных пределах пытается обеспечить, на момент соответствующей публикации данного каталога, точность информации и спецификаций, последние могут изменяться без уведомления об этом. Самые последние данные об изделии можно найти на нашем веб-сайте нашей компании www.belden-emea.com или обратившись в Центр технической поддержки компании Belden +31-77-3875-414. Представительство в Москве: +7 495 6609003.

Компания Belden предоставляет информацию и спецификации в каталоге «как они есть», без предоставления гарантий – явных, предписанных либо косвенных. ДАННАЯ ИНФОРМАЦИЯ И СПЕЦИФИКАЦИИ ИЗДЕЛИЙ ПРЕДОСТАВЛЯЮТСЯ КОМПАНИЕЙ BELDEN БЕЗ КАКИХ-ЛИБО ГАРАНТИЙ ОТНОСИТЕЛЬНО ПРАВИЛ ТОРГОВОГО ЗАКОНОДАТЕЛЬСТВА, ПРИГОДНОСТИ ИЗДЕЛИЙ ДЛЯ ЛЮБЫХ ВОЗМОЖНЫХ УСЛОВИЙ ПРИМЕНЕНИЯ И НЕ ИСКЛЮЧАЮТ ИСПОЛЬЗОВАНИЕ ПАТЕНТОВАННЫХ ТЕХНОЛОГИЙ ТРЕТЬИХ СТОРОН. ТАКЖЕ ИСКЛЮЧАЮТСЯ ЯВНЫЕ ИЛИ КОСВЕННЫЕ ГАРАНТИИ, ВОЗНИКАЮЩИЕ В ПРОЦЕССЕ РАСПРЕДЕЛЕНИЯ ИЗДЕЛИЙ, ИХ ИСПОЛЬЗОВАНИЯ, ВЕДЕНИЯ ТОРГОВОЙ ДЕЯТЕЛЬНОСТИ ИЛИ РАБОТЫ. ЕДИНСТВЕННОЙ ГАРАНТИЕЙ КОМПАНИИ BELDEN ЯВЛЯЕТСЯ ПРЕДОСТАВЛЯЕМАЯ КОМПАНИЕЙ BELDEN ДОКУМЕНТАЦИЯ (КОТОРАЯ МОЖЕТ ИМЕТЬ УСЛОВИЯ И ОГРАНИЧЕНИЯ) В ВИДЕ ОТДЕЛЬНОГО ГАРАНТИЙНОГО ДОКУМЕНТА.

Ни при каких условиях компания Belden не несет ответственность за убытки (в том числе побочные, косвенные, случайные, специальные, штрафные), даже если компании было известно о возможности возникновения таких убытков, причем независимо от того, связаны ли эти такие убытки с выполнением какого-либо действия согласно условиям контракта или же является следствием небрежности, или они возникли еще по какой-либо причине, связанными с использованием, невозможностью использовать или действием информации, спецификаций или изделий, описанных в этом каталоге.

Пересчет единиц измерения

Все результаты пересчетов из футов в метры округлены. Величины, указанные в инвойсах, представляют фактическую длину при поставке.

Условия продажи Belden

На все продажи изделий компании Belden распространяются условия продаж компании.

Защита интеллектуальной собственности

Все торговые знаки или зарегистрированные торговые знаки, упомянутые в этом каталоге, являются собственностью их соответствующих владельцев. Информация, содержащаяся в этом каталоге, защищена авторскими правами. Нельзя воспроизводить каким-либо способом какую-либо часть содержания этого каталога без получения на это предварительно письменного разрешения компании Belden.

Экспортное законодательство США и Европы

Законодательство США и Европы о контроле экспортирования запрещает экспорт определенных технических данных и ПО на определенные территории. Воспроизведение или экспортирование какой-либо части содержания этого каталога является нарушением законодательства США или Европейского законодательства.



24

Указатель номеров изделий по каталогу

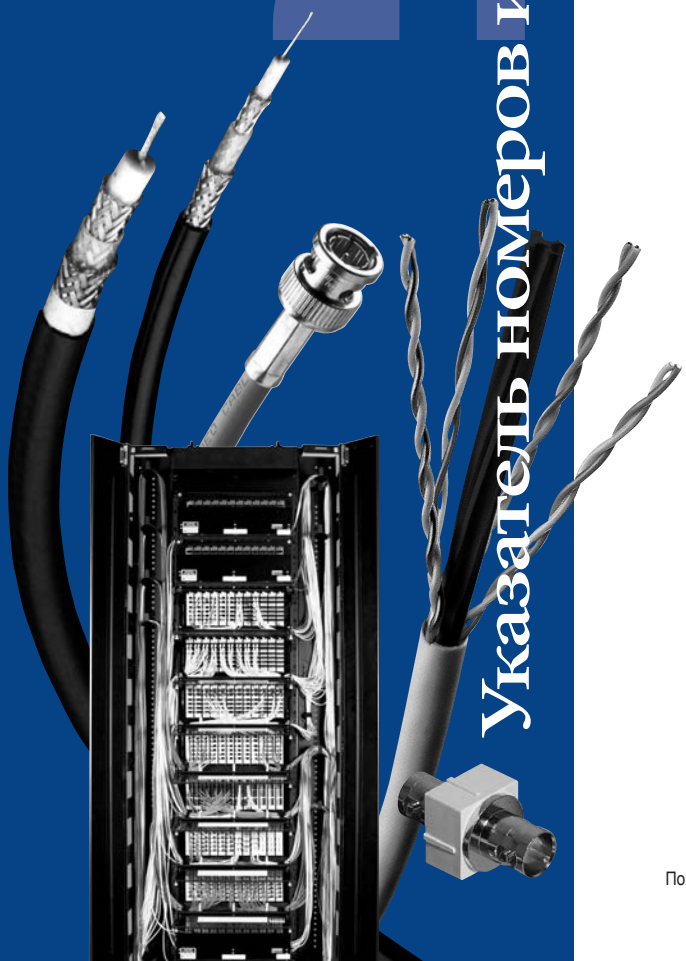

Оглавление

Указатель номеров изделий по каталогу	Стр.
Указатель	24.2 – 24.17

Пожалуйста, ознакомьтесь с «Правилами использования каталога» на стр. 23.22.

Указатель

Использование указателя номера позиции изделий

Все номера позиций изделий пронумерованы и собраны в 3 секции:

- Секция 1: только числовые позиции
- Секция 2: цифровые обозначения позиций с буквенными обозначениями после цифр
- Секция 3: буквенные позиции с цифровыми обозначениями после букв

Секция 1 Номер изделия	Страница	Номер изделия	Страница	Номер изделия	Страница	Номер изделия	Страница	Номер изделия	Страница
7805	9.27	8337	5.15	9418	5.23	9615	4.9	9874	5.23
8102	5.17	8340	5.15	9421	4.8	9616	4.9	9875	5.23
8103	5.17	8342	5.15	9423	4.4	9617	4.9	9880	15.69, 18.12
8104	5.17	8345	5.15	9430	4.4	9618	4.9	9891	15.70
8105	5.17	8348	5.15	9451	4.4	9619	4.9	9901	15.70
8106	5.17	8355	5.15	9452	19.11	9680	4.9	9903	15.70
8107	5.17	8410	19.21	9463	19.11	9681	5.9	9907	15.69, 18.12
8108	5.17	8412	19.9	9464	18.13	9682	5.9	9925	4.11
8110	5.17	8424	19.10	9501	5.10	9683	5.9	9927	4.11
8112	5.17	8442	4.4	9502	5.7	9684	5.9	9929	4.11
8115	5.17	8443	4.4	9503	5.7	9688	5.9	9931	4.11
8118	5.17	8444	4.4	9504	5.7	9689	15.71	9932	4.11
8125	5.17	8445	4.4	9505	5.7	9716	15.72	9933	4.11
8132	5.14	8451	19.11	9506	5.7	9728	21.10	9934	4.11
8133	5.14	8456	4.4	9507	5.7	9729	5.20	9935	4.11
8134	5.14	8461	5.4	9508	5.7	9730	5.20, 18.33	9936	4.11
8135	5.14	8471	5.5, 18.30, 21.8	9509	5.7	9731	5.20	9937	4.11
8138	5.14	8473	5.5	9510	5.7	9732	5.20	9938	4.11
8142	5.14	8477	5.5	9515	5.7	9733	5.20	9939	4.10
8148	5.14	8673	4.5	9519	5.7	9734	5.20	9940	4.10
8155	5.14	8675	4.5	9525	5.7	9735	5.20	9941	4.10
8162	5.25	8677	4.5	9533	5.8	9736	5.20	9942	4.10
8163	5.25	8678	4.5	9534	4.6	9737	5.20	9943	4.10
8164	5.25	8690	5.5	9535	4.6	9738	5.20	9944	4.10
8165	5.25	8718	5.11	9536	4.6	9740	5.20	9945	4.10
8166	5.25	8719	5.11, 18.31	9537	4.6	9750	5.4	9946	4.10
8167	5.25	8720	5.11	9538	4.6	9751	5.4	9947	4.10
8168	5.25	8723	5.22, 18.34	9539	4.6	9752	5.4	9948	4.10
8170	5.25	8728	19.11	9540	4.6	9755	5.4	9949	4.10
8175	5.25	8760	18.35	9541	4.6	9773	5.4	9950	4.10
8178	5.25	8761	5.10	9542	4.7	9774	5.23	82489	4.4
8185	5.25	8762	5.10	9543	4.7	9775	5.23	82502	5.8
8205	5.4	8770	4.8	9544	4.7	9804	5.23	82503	5.8
8241	19.25	8772	4.8	9545	4.7	9805	5.13	82504	5.8
8281	19.25	8774	5.22	9546	4.7	9806	5.13	82505	5.8
8302	5.18	8777	5.22, 18.33	9550	4.7	9807	5.13	82506	5.8
8303	5.18	8778	5.22	9571	5.8	9808	5.13	82509	5.8
8304	5.18	9116	9.18	9572	4.13	9809	5.13	82641	5.8
8305	5.18	9118	9.18	9574	4.13	9812	5.13	82740	5.5
8306	5.18	9154	5.10	9575	4.13	9813	5.13	82760	5.10
8307	5.18	9156	5.4	9578	4.13	9814	5.13	82777	5.22
8308	5.18	9157	5.5	9579	4.13	9819	5.13	82907	15.69
8310	5.18	9159	5.5	9580	4.13	9825	5.13	83503	4.12
8312	5.18	9167	9.26	9581	4.14	9829	5.13	83504	4.12
8315	5.18	9180	19.16	9582	4.14	9830	5.16	83506	4.12
8318	5.18	9182	18.16	9583	4.14	9831	5.16	83552	4.12
8325	5.18	9207	18.15	9608	4.14	9832	5.16	83553	4.12
8332	5.18	9248		9609	4.9	9841	18.32	83554	4.12
8333	5.15	9259	19.25	9610	4.9	9842	18.32	83555	4.12
8334	5.15	9292	19.25	9611	4.9	9843	18.32	83559	4.12
8335	5.15	9397	19.25	9612	4.9	9844	18.32	83562	4.12
8336	5.15	9398	19.9	9613	4.9	9860	18.15	83569	4.12
		9402	19.9	9614	4.9	9873	5.23	85102	18.31

Указатель

Использование указателя номера позиции изделий

Все номера позиций изделий пронумерованы и собраны в 3 секции:

- Секция 1: только числовые позиции
- Секция 2: цифровые обозначения позиций с буквенными обозначениями после цифр
- Секция 3: буквенные позиции с цифровыми обозначениями после букв

Номер изделия	Страница
88723	18.34
89182	18.16
89463	18.14
89880	15.69, 18.12
89901	15.70
89907	15.69, 18.12
129463	18.14
139463	18.14
189463	18.14
413945	20.36
433945	20.36
439945	20.39
443945	20.36
449945	20.39
451945	20.35
473945	20.35
513945	20.36
533945	20.36
539945	20.39
543945	20.35
549945	20.39
551945	20.35
573945	20.35
22208010	15.19
22208067	15.19
22208231	15.19
22208235	15.19
22208250	15.19
22208253	15.19
22208260	15.19
22208265	15.19
22208270	15.19
22214348	15.43
22214500	15.43
22214700	15.43
22214900	15.43
24566315	15.47
24566345	15.47
24566915	15.47
24566945	15.47
24567315	15.47
24567345	15.47
24567915	15.47
24567945	15.47
24568005	15.47
24568015	15.47
24568315	15.47
24568331	15.47
24570157	15.11, 15.50
24570161	15.11, 15.50
24570166	15.11, 15.50
24570452	15.50
24570460	15.50

Номер изделия	Страница
24570521	15.13
24570800	15.11, 15.5
24570808	15.50
24570810	15.11, 15.50
24570812	15.50
24576125	15.54
24577125	15.54
24577B15	15.13
24586385	15.9, 15.45
24586985	15.9, 15.45
24587385	15.9, 15.45
24587985	15.9, 15.45
24588085	15.9, 15.45
24598301	15.11, 15.50
24598331	15.11, 15.50
24812395	15.8
24816395	15.8
24816995	15.8
24817395	15.8
24817995	15.8
24818095	15.8
24822395	15.8
24826395	15.8
24826995	15.8
24827395	15.8
24827995	15.8
24828095	15.8
25500027	15.56
25500028	15.56
70100390	16.6
70101714	16.6
70102419	16.6
70102420	16.6
70102447	16.6

Секция 2	
Номер изделия	Страница
1B25A	8.4, 21.14
1R25A	8.4, 21.14
4K20FX	20.56
4K21FX	20.56
4K22FX	20.56
4L20FX	20.56
4L21FX	20.56
4L22FX	20.56
4L25FX	20.56
4N20FX	20.56
4N21FX	20.56
4N22FX	20.56
179DT	19.27, 21.12
500PTZ	20.44
501PTZ	20.44
502PTZ	20.44
540BUE	20.13
558AFS	20.45
1172A	19.10
1192A	19.10
1215A	15.72
1227A1	15.58
1229A1	15.58
1232A1	15.58
1243A2	15.58
1245A2	15.58
1277R	19.31, 21.13
1278R	19.31, 21.13
1279R	19.31, 21.13
1280R	19.31, 21.13
1281S3	19.33, 21.13
1281S4	19.33, 21.13
1281S5	19.33, 21.13
1281S6	19.33, 21.13
1300SB	7.5
1304A	19.22
1305A	19.22
1306SB	7.5
1307A	21.10
1308A	21.10
1309A	21.11
1310A	21.11
1311A	21.11
1312A	21.11
1313A	21.11
1347A	19.21
1348A	18.29
1349A	18.29
1406B	19.26
1407B	19.26
1417B	19.26
1419A	5.9

Номер изделия	Страница
1420A	5.9
1421A	5.9
1422A	5.9
1423A	5.9
1424A	5.9
1425A	5.9
1500A	20.42
1502R	21.7
1504A	21.10
1505A	19.28
1505ANH	19.28
1505F	19.28, 21.12
1505S3	19.34
1505S5	19.34
1505S6	19.34
1508A	19.14
1508ENH	19.14
1509C	19.14
1509ENH	19.14
1510C	19.14
1511C	19.14
1512C	19.14
1512ENH	19.14
1513C	19.14
1514C	19.14
1515C	19.14
1516C	19.14
1517C	19.14
1518C	19.14
1519C	19.14
1520A	19.26
1521A	19.26
1522A	19.26
1523A	9.13
1524AM	9.13
1525A	9.13
1583A	15.52
1583E	15.52, 20.42
1583ENH	15.52
1585A	15.53
1592A	15.65
1594A	15.52
1633E	15.62
1633ENH	15.62
1633ENS	15.63
1633ES	15.63
1634A	15.71
1667E	15.53
1667ENH	15.53
1668E	15.62
1668ENH	15.62
1668ENS	15.63
1668ES	15.63, 21.6

Номер изделия	Страница
1671A	9.32
1673A	9.32
1674A	9.32
1675A	9.32
1694A	19.29
1694ANH	19.29
1694F	19.29
1694SB	7.4
1696A	19.16
1700A	15.49
1700E	15.49
1700ENH	15.11, 15.49
1700S6	15.55, 21.5
1701S6	15.55
1752A	15.65
1797B	15.37
1800B	19.16
1800F	19.16
1802B	19.16
1803F	19.18
1804A	19.10
1805F	19.18
1806F	19.18
1808A	21.12
1810A	19.19
1811A	19.19
1814R	19.15
1815R	19.15
1816R	19.15
1817R	19.15
1818R	19.15
1819R	19.15
1820R	19.15
1821R	19.15
1822R	19.15
1823R	19.15
1850F	19.18
1852F	19.18
1854F	19.18
1855A	19.27
1855ENH	19.27
1855S3	19.33
1855S5	19.33
1855S6	19.33
1864A	15.57
1865A	19.27
1868E	15.66
1868ENH	15.66
1871A	15.57
1872A	15.48
1874A	15.48
1875GB	15.64
1883A	19.11

Указатель

Использование указателя номера позиции изделий

Все номера позиций изделий пронумерованы и собраны в 3 секции:

- Секция 1: только числовые позиции
- Секция 2: цифровые обозначения позиций с буквенными обозначениями после цифр
- Секция 3: буквенные позиции с цифровыми обозначениями после букв

Номер изделия	Страница	Номер изделия	Страница	Номер изделия	Страница	Номер изделия	Страница	Номер изделия	Страница
1885ENH	15.60	4001UE	20.17	4500FE	20.21	5222UN	20.54	5347UE	20.29
1887ENH	15.60	4020FL	20.51	4500UE	20.12	5284UE	20.41	5399B5	20.38
1902A	19.13	4020UL	20.49	4501FE	20.21	5284US	20.41	5400F1	20.28
1904A	19.13	4100FE	20.27	4501UE	20.12	5288US	20.41	5400FE	20.22
1906A	19.13	4100UE	20.16	4502FE	20.21	5300F1	20.28	5400UE	20.13
1908A	19.13	4101UE	20.16	4502GE	20.33	5300FE	20.23	5401FE	20.22
1912A	19.13	4102UE	20.16	4502UE	20.12	5300U1	20.28	5401GE	20.33
1916A	19.13	4120FL	20.51	4504FE	20.21	5300UE	20.14	5401UE	20.13
1924A	19.13	4120UL	20.48	4504UE	20.12	5300UG	20.10	5402FE	20.22
1932A	19.13	4122UL	20.48	4506FE	20.21	5301FE	20.23	5402GE	20.33
3072F	18.17	4200FE	20.26	4506UE	20.12	5301UE	20.14	5402UE	20.13
3073F	18.17	4200UE	20.16	4508FE	20.21	5302FE	20.23	5403FE	20.22
3074F	18.17	4201FE	20.26	4509UE	20.12	5302GE	20.33	5403UE	20.13
3076ELS	18.20	4201UE	20.16	4541FE	20.30	5302UE	20.14	5405FE	20.22
3076ENH	18.20	4202FE	20.26	4542FE	20.30	5303FE	20.23	5405UE	20.13
3076F	18.20	4202UE	20.16	4545FE	20.30	5303UE	20.14	5406UE	20.13
3077ELS	18.20	4220FL	20.50	5000FE	20.27	5304FE	20.23	5407FE	20.22
3077ENH	18.20	4220UL	20.48	5000UE	20.17	5304UE	20.14	5407UE	20.13
3077F	18.20	4222UL	20.48	5001UE	20.17	5305FE	20.23	5408UE	20.13
3078F	18.21	4300FE	20.24	5020FJ	20.53	5305UE	20.14	5409UE	20.13
3079A	18.21	4300UE	20.15	5020FL	20.51	5306FE	20.23	5439W5	20.37
3079ALS	18.21	4301FE	20.24	5020FN	20.55	5306UE	20.14	5441FE	20.30
3079ANH	18.21	4301UE	20.15	5020UL	20.49	5307FE	20.23	5442FE	20.30
3079E	18.21	4302FE	20.24	5100FE	20.27	5307UE	20.14	5445FE	20.30
3082A	18.22	4302UE	20.15	5100UE	20.16	5308UE	20.14	5500F1	20.28
3082F	18.23	4303FE	20.24	5101FE	20.27	5309UE	20.14	5500FE	20.20
3082K	18.24	4303UE	20.15	5101UE	20.16	530BUE	20.14	5500UE	20.11
3082KP	18.24	4304FE	20.24	5102UE	20.16	5320FJ	20.52	5500UG	20.10
3083A	18.23	4304UE	20.15	5120FJ	20.53	5320FL	20.50	5501FE	20.20
3084A	18.23	4306FE	20.24	5120FL	20.51	5320FN	20.54	5501GE	20.33
3084F	18.23	4306UE	20.15	5120FN	20.55	5320UJ	20.52	5501UE	20.11
3085A	18.24	4307FE	20.24	5120UL	20.48	5320UL	20.46	5502FE	20.20
3086A	18.25	4308UE	20.15	5120UN	20.54	5320UN	20.54	5502GE	20.33
3087A	18.25	4309UE	20.15	5122FL	20.51	5322FJ	20.52	5502UE	20.11
3092A	18.18	4320FL	20.50	5122FN	20.55	5322FL	20.50	5502UG	20.10
3092F	18.18	4322FL	20.50	5122UL	20.48	5322FN	20.54	5503FE	20.20
3093A	18.18	4322UL	20.47	5200FE	20.26	5322UL	20.46	5503UE	20.11
3094A	15.71, 18.19	4324UL	20.47	5200UE	20.15	5322UN	20.54	5504FE	20.20
3095A	18.19	4339B5	20.38	5201FE	20.26	5324UL	20.46	5504UE	20.11
3105A	18.28	4339Q5	20.38	5201UE	20.15	5326UL	20.46	5506FE	20.20
3106A	18.28	4341FE	20.31	5202FE	20.26	5328UL	20.46	5506UE	20.11
3107A	18.28	4341UE	20.29	5202UE	20.15	5329UL	20.46	5508FE	20.20
3108A	18.28	4342FE	20.31	5205UE	20.15	5339B5	20.38	5508UE	20.11
3109A	18.28	4343FE	20.31	5220FJ	20.52	5339Q5	20.38	5509UE	20.11
3119A	18.27	4345FE	20.31	5220FL	20.50	5339W5	20.37	5522FL	20.50
3120A	18.27	4400FE	20.22	5220FN	20.55	5341FE	20.31	5522UL	20.46
3124A	18.26	4400UE	20.13	5220UJ	20.52	5341UE	20.29	5541FE	20.30
3125A	18.26	4401FE	20.22	5220UL	20.48	5342FE	20.31	5541UE	20.29
3126A	18.26	4402FE	20.22	5220UN	20.54	5342UE	20.29	5542FE	20.30
3131A	18.19	4402UE	20.13	5222FJ	20.52	5343FE	20.31	5542GE	20.33
3132A	18.19	4403FE	20.22	5222FL	20.50	5343UE	20.29	5542UE	20.29
4000FE	20.27	4441FE	20.31	5222FN	20.55	5345FE	20.31	5542UL	20.46
4000UE	20.17	4445FE	20.31	5222UL	20.48	5345UE	20.29	5543FE	20.30

Указатель

Использование указателя номера позиции изделий

Все номера позиций изделий пронумерованы и собраны в 3 секции:

- Секция 1: только числовые позиции
- Секция 2: цифровые обозначения позиций с буквенными обозначениями после цифр
- Секция 3: буквенные позиции с цифровыми обозначениями после букв

Номер изделия	Страница
5543PE	20.32
5543UE	20.29
5545FE	20.30
5547UE	20.29
5600FE	20.18
7200A	18.37
7201A	18.37
7202A	18.37
7203A	18.37
7205A	18.37
7206A	18.37
7500A	18.38
7501A	18.38
7502A	18.38
7503A	18.38
7504A	18.38
7701NH	18.30, 21.7
7702NH	18.30
7703NH	18.30
7704NH	18.30
7710A	19.32
7711A	19.32
7712A	19.32
7713A	19.32
7731A	19.30
7731ANH	19.30
7783AF	19.23
7784AF	19.23
7784ANH	19.23
7784AS	19.23
7784E	19.23
7785A	19.24
7785ANH	19.24
7787A	19.31
7788A	19.31
7789A	19.31
7790A	19.31
7791A	19.31
7792A	19.31
7794A	19.32
7795A	19.32
7796A	19.32
7798A	19.32
7804C	19.8
7804E	19.8
7805R	9.27
7806A	9.27
7807A	9.27
7808A	9.28
7809A	9.28
7810A	9.28
7812E	15.46
7812ENH	15.46

Номер изделия	Страница
7851A	15.44
7851NH	15.44
7852A	15.9, 15.44
7860ENH	15.61
7860ENS	15.61
7876S	21.4
7878S	21.4
7880A	19.17
7881A	20.42
7883A	15.64
7884A	19.12
7885A	19.12
7886A	19.12
7887A	19.12
7888A	19.12
7889A	19.12
7890A	19.17
7891A	19.17
7892A	19.17
7893A	19.17
7895A	18.24
7896A	18.22
7897A	18.22
7900A	18.22
7911A	21.6
7918A	18.8
7919A	18.8
7921A	18.7
7922A	18.10
7923A	18.9
7924A	18.10
7927A	18.11
7928A	18.8
7929A	18.7
7931A	18.10
7933A	18.8
7952A	21.6
7965E	15.51
7965ENH	15.51
7976A	9.29
7977A	9.29
7987R	21.9
7988P	15.68
7988R	15.68, 21.9
7989P	15.67
7989R	15.67, 21.9
7997A	15.52
8471LS	18.31
8471NH	18.31
8723LS	18.34
8723NH	18.34
8723SB	7.3
8760LS	18.35

Номер изделия	Страница
8760NH	18.35
8777LS	18.34
8777NH	18.33
8777SB	7.3
9116SB	7.4
9182NH	18.16
9207NH	18.15
9451SB	7.3
9463DB	18.13
9463F	18.13
9463LS	18.13
9463NH	18.13
9729LS	18.33
9729NH	18.33
9841LS	18.32
9841NH	18.32
9842LS	18.32
9842NH	18.32
9843NH	18.32
9860LS	18.15
9860NH	18.15
11700A	18.9
11872A	18.11
121700A	18.9
121872A	18.11

Секция 3	
Номер изделия	Страница
A0266827	15.16
A0266828	15.16
A0269923	15.16
A0269925	15.16
A0270164	15.17
A0270165	15.20
A0270166	15.20
A0270168	15.17
A0270169	15.20
A0270172	15.20
A0275511	15.18
A0275512	15.18
A0276394	15.17
A0276396	15.17
A0277853	15.17
A0277854	15.17
A0284798	15.17
A0285986	15.17
A0316446	16.14
A0318897	15.18
A0318904	16.14
A0321775	15.18
A0321776	15.18
A0325091	15.20
A0325493	15.20
A0327325	15.18
A0327326	15.18
A0330863	15.16
A0330864	15.16
A0335015	16.14
A0340836	15.17
A0340837	15.18
A0340838	15.17
A0341173	15.16
A0352331	15.20
A0390851	16.5
A0393146	15.16
A0394328	16.14
A0394330	16.14
A0394331	16.14
A0396695	12.7
A0403634	16.4
A0403641	16.4
A0403977	12.7
A0405536	15.36
A0405537	15.36
A0405538	15.36
A0405539	15.36
A0406995	15.35
A0406996	15.35
A0406997	15.35
A0406998	15.35

Номер изделия	Страница
A0406999	15.35
A0407000	15.35
A0407001	15.35
A0407002	15.35
A0407003	15.35, 16.16
A0407004	15.35, 16.16
A0407005	15.35, 16.16
A0407006	15.35, 16.16
A0407007	15.35, 16.16
A0407008	15.35, 16.16
A0407009	15.35, 16.16
A0407010	15.35, 16.16
A0407071	15.32
A0407072	15.32
A0407073	15.32
A0407074	15.32
A0408829	16.4
A0408835	16.4
A0409651	15.32
A0409652	15.32
A0409653	15.32
A0409654	15.32
A0410469	15.19
A0410471	15.19
A0410473	15.19
A0410475	15.19
A0410493	15.19
A0410494	15.19
A0410495	15.19
A0410496	15.19
A0410497	15.19
A0643205	15.34, 16.16
A0643206	15.34, 16.16
A0643207	15.34, 16.16
A0643208	15.34, 16.16
A0644488	12.7
A0644489	12.7
A0644490	12.7
A0644492	12.7
A0644497	12.6
A0644499	12.6
A0645271	15.32
A0645272	15.32
A0645273	15.32
A0645274	15.32
A0649254	15.35, 16.16
A0649869	16.14
AC200004	16.8
AC300656	15.38
AC301215	15.38
AC301311	15.38
AC301325	15.38
AX-50	15.42, 16.17

Указатель

Использование указателя номера позиции изделий

Все номера позиций изделий пронумерованы и собраны в 3 секции:

- Секция 1: только числовые позиции
- Секция 2: цифровые обозначения позиций с буквенными обозначениями после цифр
- Секция 3: буквенные позиции с цифровыми обозначениями после букв

Номер изделия	Страница	Номер изделия	Страница	Номер изделия	Страница	Номер изделия	Страница	Номер изделия	Страница
AX-50R	15.42, 16.17	AX-8300SNCRZ30N	14.3	AX100183	15.36	AX100332	16.8	AX100697	15.21
AX-70	15.42, 16.17	AX-8300SR600101	14.3	AX100184	15.36	AX100452	15.11, 15.26	AX100698	15.21
AX-80	15.42, 16.17	AX-8310	14.3	AX100185	15.36	AX100454	15.11, 15.26	AX100699	15.21
AX-110BT	15.42, 16.17	AX-8320	14.3	AX100186	15.36	AX100462	12.7	AX100700	15.21
AX-200	15.42, 16.17	AX-8351	14.4	AX100187	15.36	AX100463	12.7	AX100701	15.22
AX-270	15.42, 16.17	AX-8351HW	14.4	AX100188	15.36	AX100464	15.26	AX100702	15.22
AX-270P4U	15.42, 16.17	AX-8400	14.3	AX100189	15.36	AX100465	15.26	AX100703	15.22
AX-270P8U	15.42, 16.17	AX-8400IQEYE3	14.3	AX100190	15.36	AX100472	15.26	AX100704	15.22
AX-280	15.42, 16.17	AX-8400M58305AP	14.3	AX100191	15.36	AX100473	15.26	AX100705	15.22
AX-509	15.42, 16.17	AX-8400MXD03	14.3	AX100192	15.36	AX100494	15.34	AX100706	15.22
AX-820Y-01	14.6	AX-8400SP400101	14.3	AX100193	15.36	AX100495	16.13	AX100707	15.21
AX-820Y-02	14.6	AX-8410	14.3	AX100194	15.36	AX100496	16.13	AX100708	15.21
AX-820Y-03	14.6	AX-8420	14.3	AX100195	15.36	AX100505	15.26	AX100709	15.23
AX-820Y-04	14.6	AX-8451	14.4	AX100196	15.36	AX100506	15.26	AX100710	15.23
AX-820Y-05	14.6	AX-8500	14.3	AX100197	15.36	AX100528	16.14	AX100711	15.23
AX-820Y-06	14.6	AX-8500HW	14.3	AX100198	15.36	AX100530	16.14	AX100721	15.22
AX-820Y-07	14.6	AX-8510	14.3	AX100199	15.36	AX100532	16.14	AX100749	15.37
AX-820Y-08	14.6	AX-8520	14.3	AX100200	15.36	AX100534	16.14	AX100781	12.10
AX-820Y-09	14.6	AX-8551	14.4	AX100201	15.36	AX100536	16.14	AX100783	12.10
AX-820Y-10	14.6	AX-8551HW	14.4	AX100202	15.36	AX100538	16.14	AX100784	12.10
AX-1912-MCR	15.42, 16.17	AX-8600	14.3	AX100203	15.36	AX100540	16.13	AX100785	12.5
AX-5270SC	15.42, 16.17	AX-8600HW	14.3	AX100204	15.36	AX100541	16.13	AX100786	12.5
AX-5270ST	15.42, 16.17	AX-8610	14.3	AX100205	15.36	AX100542	16.13	AX100788	12.7
AX-6108	14.5	AX-8620	14.3	AX100206	15.36	AX100543	16.13	AX100789	12.7
AX-6108-RM	14.5	AX-8651	14.4	AX100207	15.36	AX100577	15.29	AX100792	12.7
AX-6201	14.5	AX-8651HW	14.4	AX100208	15.36	AX100578	15.29	AX100793	12.7
AX-6208	14.5	AX-8858-01	14.6	AX100209	15.36	AX100579	15.29	AX100794	12.7
AX-6224	14.5	AX-8858-02	14.6	AX100210	15.36	AX100580	15.29	AX100795	12.7
AX-6500	14.5	AX100029	16.4	AX100211	15.36	AX100581	15.29	AX100796	12.7
AX-6500GIG	14.5	AX100041	16.12	AX100212	15.36	AX100582	15.29	AX100797	12.7
AX-6500HW4	14.5	AX100042	16.12	AX100213	15.36	AX100583	15.29	AX100798	15.16
AX-6504HW4	14.5	AX100045	16.13	AX100214	15.36	AX100584	15.29	AX100826	15.43
AX-6508	14.5	AX100046	16.13	AX100219	15.34, 16.16	AX100585	15.29	AX100827	15.43
AX-6508GIG	14.5	AX100047	16.13	AX100220	15.34, 16.16	AX100586	15.29	AX100910	16.4
AX-6508HW4	14.5	AX100066	16.14	AX100221	15.34, 16.16	AX100587	15.29	AX100919	16.5
AX-6512HW4	14.5	AX100068	16.12	AX100222	15.34, 16.16	AX100645	15.29	AX100925	15.32
AX-6516	14.5	AX100069	16.12	AX100223	15.34	AX100646	15.29	AX100926	15.32
AX-6516GIG	14.5	AX100073	16.13	AX100224	15.34	AX100647	15.29	AX100927	15.32
AX-6524	14.5	AX100074	16.13	AX100226	15.43	AX100648	15.29	AX100928	15.32
AX-6524GIG	14.5	AX100077	16.12	AX100248	12.7	AX100649	15.29	AX100929	16.5
AX-8201	14.3	AX100078	16.12	AX100249	12.7	AX100650	15.29	AX100930	12.3
AX-8202	14.3	AX100079	16.14	AX100304	15.32	AX100651	15.29	AX100931	12.3
AX-8205	14.3	AX100080	16.14	AX100305	15.32	AX100652	15.29	AX100932	12.4
AX-8206	14.3	AX100082	16.14	AX100306	15.32	AX100653	15.29	AX100933	12.4
AX-8210	14.3	AX100084	16.14	AX100307	15.32	AX100654	15.29	AX100934	16.11
AX-8210-RM	14.3	AX100088	16.14	AX100308	15.32	AX100655	15.29	AX100935	16.11
AX-8210-WM	14.3	AX100090	16.14	AX100309	15.32	AX100690	15.21	AX100936	16.11
AX-8220	14.3	AX100092	16.14	AX100310	15.32	AX100691	15.21	AX100937	16.11
AX-8300	14.3	AX100094	16.14	AX100311	15.32	AX100692	15.21	AX100943	16.11
AX-8300AXIS205	14.3	AX100098	16.14	AX100328	16.8	AX100693	15.21	AX100944	16.11
AX-8300AXIS2120	14.3	AX100115	16.12	AX100329	16.8	AX100694	15.21	AX100945	16.14
AX-8300HW	14.3	AX100116	16.12	AX100330	16.8	AX100695	15.21	AX100947	16.4
AX-8300VC100	14.3	AX100182	15.36	AX100331	16.8	AX100696	15.21	AX100949	16.4

Указатель

Использование указателя номера позиции изделий

Все номера позиций изделий пронумерованы и собраны в 3 секции:

- Секция 1: только числовые позиции
- Секция 2: цифровые обозначения позиций с буквенными обозначениями после цифр
- Секция 3: буквенные позиции с цифровыми обозначениями после букв

Номер издел	Страница	Номер издел	Страница	Номер изде	Страница	Номер издт	Страница	Номер изделия	Страница
AX100951	16.4	AX101161	16.6	AX101407	16.14	AX101537	15.24	AX101749	15.30, 16.15
AX101044	15.28	AX101166	16.6	AX101409	16.14	AX101538	15.24	AX101750	15.30, 16.15
AX101045	15.28	AX101173	12.7	AX101411	16.5	AX101539	15.24	AX101751	15.30, 16.15
AX101046	15.11, 15.28	AX101174	12.3	AX101412	16.5	AX101540	15.24	AX101752	15.30, 16.15
AX101047	15.11, 15.28	AX101175	12.3	AX101413	15.33	AX101541	15.24	AX101753	15.30, 16.15
AX101048	15.28	AX101176	12.3	AX101414	15.33	AX101542	15.24	AX101754	15.30, 16.15
AX101049	15.28	AX101177	12.3	AX101415	15.33	AX101543	15.24	AX101755	15.30, 16.15
AX101050	15.28	AX101178	12.3	AX101416	15.33	AX101544	15.24	AX101756	15.30, 16.15
AX101051	15.28	AX101179	12.3	AX101431	15.31	AX101545	15.24	AX101757	15.30
AX101052	15.28	AX101180	12.4	AX101432	15.31	AX101546	15.24	AX101758	15.30
AX101053	15.28	AX101181	12.4	AX101433	15.31	AX101547	15.24	AX101759	15.30
AX101054	15.28	AX101182	12.4	AX101434	15.31	AX101548	15.24	AX101760	15.30
AX101063	15.27	AX101183	12.4	AX101435	15.31	AX101549	15.24	AX101761	15.30
AX101064	15.27	AX101184	12.4	AX101436	15.31	AX101550	15.24	AX101762	15.30
AX101065	15.9, 15.10, 15.27	AX101185	15.37	AX101437	15.31	AX101551	15.24	AX101763	15.30
AX101066	15.9, 15.10, 15.27	AX101186	16.11	AX101438	15.31	AX101552	15.24	AX101764	15.30
AX101067	15.27	AX101187	16.11	AX101439	15.31	AX101553	15.24	AX101765	15.30
AX101068	15.27	AX101188	16.11	AX101440	15.31	AX101554	15.24	AX101766	15.30
AX101069	15.27	AX101189	16.11	AX101441	15.31	AX101555	15.24	AX101767	15.30
AX101070	15.27	AX101190	16.11	AX101442	15.31	AX101556	15.24	AX101768	15.30
AX101071	15.27	AX101254	12.3	AX101447	15.12	AX101557	15.24	AX101769	15.30
AX101072	15.27	AX101307	15.28	AX101448	15.12	AX101558	15.24	AX101770	15.30
AX101073	15.27	AX101308	15.28	AX101456	15.26	AX101559	15.24	AX101771	15.30
AX101075	16.4	AX101309	15.11, 15.28	AX101458	15.9 – 15.11, 15.26	AX101560	15.24	AX101772	15.30
AX101077	16.4	AX101310	15.11, 15.28	AX101466	15.35, 16.16	AX101561	15.24	AX101791	16.4
AX101084	16.11	AX101311	15.28	AX101467	15.35, 16.16	AX101562	15.24	AX101792	16.4
AX101085	16.11	AX101312	15.28	AX101468	15.14	AX101563	15.24	AX101793	16.4
AX101089	16.11	AX101313	15.28	AX101469	15.14	AX101564	15.24	AX101794	16.4
AX101090	16.11	AX101314	15.28	AX101470	15.12	AX101565	15.24	AX101797	16.13
AX101091	16.11	AX101315	15.28	AX101471	15.12	AX101566	15.24	AX101798	16.13
AX101092	16.11	AX101316	15.28	AX101472	15.12	AX101567	15.24	AX101799	16.13
AX101096	16.11	AX101317	15.28	AX101474	15.31	AX101568	15.24	AX101800	16.13
AX101098	16.14	AX101318	15.27	AX101475	15.31	AX101569	15.24	AX101801	16.13
AX101100	16.14	AX101319	15.27	AX101476	15.31	AX101571	15.9 – 15.11, 15.26	AX101802	16.13
AX101101	16.14	AX101320	15.9, 15.10, 15.27	AX101477	15.31	AX101573	15.26	AX101820	15.24
AX101114	16.11	AX101321	15.9, 15.10, 15.27	AX101478	15.14	AX101581	16.11	AX101821	15.24
AX101115	16.14	AX101322	15.27	AX101483	15.12	AX101584	15.24	AX101823	15.35
AX101117	16.14	AX101323	15.27	AX101486	15.12	AX101611	15.9, 15.10, 15.25	AX101824	15.35
AX101119	16.11	AX101324	15.27	AX101520	15.14	AX101612	15.25	AX101825	15.35
AX101120	16.11	AX101325	15.27	AX101521	15.14	AX101613	15.9, 15.10, 15.25	AX101826	15.35
AX101122	16.6	AX101326	15.27	AX101524	16.11	AX101614	15.25	AX101827	15.35
AX101123	16.6	AX101327	15.27	AX101525	16.11	AX101626	15.24	AX101828	15.35
AX101125	16.6	AX101328	15.27	AX101526	16.11	AX101713	16.11	AX101829	15.35
AX101128	16.6	AX101366	16.6	AX101527	16.11	AX101714	16.11	AX101830	15.35
AX101133	16.6	AX101367	16.6	AX101528	16.11	AX101715	16.11	AX101831	15.35
AX101137	16.6	AX101368	16.6	AX101529	16.11	AX101729	16.14	AX101832	15.35
AX101138	16.6	AX101371	12.4	AX101530	16.11	AX101731	16.14	AX101833	15.35
AX101139	16.6	AX101372	15.33	AX101531	16.11	AX101741	16.14	AX101834	15.35
AX101143	16.6	AX101373	15.33	AX101532	15.24	AX101743	16.14	AX101835	15.35
AX101151	16.6	AX101374	15.33	AX101533	15.24	AX101745	16.15	AX101836	15.35
AX101155	16.6	AX101375	15.33	AX101534	15.24	AX101746	16.15	AX101837	15.35
AX101156	16.6	AX101376	15.33	AX101535	15.24	AX101747	16.15	AX101838	15.35
AX101157	16.6	AX101377	15.33	AX101536	15.24	AX101748	16.15	AX101839	15.35

Указатель

Использование указателя номера позиции изделий

Все номера позиций изделий пронумерованы и собраны в 3 секции:

- Секция 1: только числовые позиции
- Секция 2: цифровые обозначения позиций с буквенными обозначениями после цифр
- Секция 3: буквенные позиции с цифровыми обозначениями после букв

Номер изделия	Страница	Номер изделия	Страница	Номер изделия	Страница	Номер изде	Страница	Номер изде	Страница
AX101840	15.35	AX101976	15.13	AX102112	16.10	AX102272	15.6	AX102389	15.11, 15.40
AX101841	15.35	AX101977	15.13	AX102113	16.10	AX102274	15.6	AX102390	15.11, 15.40
AX101842	15.35	AX101978	15.13	AX102114	16.10	AX102275	15.6	AX102391	15.11, 15.40
AX101852	15.37	AX101979	15.13	AX102115	16.10	AX102276	15.6	AX102392	15.9, 15.10, 15.38
AX101869	16.15	AX101980	15.13	AX102116	16.10	AX102277	15.6	AX102393	15.9, 15.10, 15.38
AX101870	16.15	AX101981	16.4	AX102117	16.10	AX102280	15.6	AX102394	15.9, 15.10, 15.38
AX101871	16.15	AX101982	16.4	AX102118	16.10	AX102281	15.6	AX102395	15.9, 15.10, 15.38
AX101872	16.15	AX101983	16.4	AX102119	16.10	AX102282	15.6	AX102396	15.9, 15.10, 15.38
AX101873	16.15	AX101984	16.4	AX102120	16.10	AX102283	15.6	AX102397	15.9, 15.10, 15.38
AX101874	16.15	AX101985	15.12	AX102121	16.10	AX102285	15.6	AX102480	16.15
AX101875	16.15	AX101986	15.12	AX102122	16.10	AX102286	15.6	AX102481	16.15
AX101876	16.15	AX101987	15.12	AX102123	16.10	AX102287	15.6	AX102482	16.15
AX101935	16.15	AX102014	15.36	AX102124	16.10	AX102288	15.6	AX102483	16.15
AX101936	16.15	AX102015	15.36	AX102125	16.10	AX102293	15.6	AX102484	16.15
AX101937	16.15	AX102016	15.36	AX102126	16.10	AX102296	15.6	AX102485	16.15
AX101938	16.15	AX102017	15.36	AX102127	16.10	AX102305	16.11	AX102488	15.6
AX101939	16.15	AX102018	15.36	AX102128	16.10	AX102306	16.11	AX102512	12.10
AX101940	16.15	AX102019	15.36	AX102129	16.10	AX102307	16.11	AX102513	12.10
AX101941	16.15	AX102020	15.36	AX102130	16.10	AX102308	16.11	AX102514	12.5
AX101942	16.15	AX102021	15.36	AX102145	15.15	AX102309	16.11	AX102515	12.10
AX101943	16.11	AX102022	15.36	AX102146	15.14	AX102310	16.10	AX102516	12.10
AX101944	16.11	AX102023	15.36	AX102147	15.14	AX102311	16.10	AX102517	12.10
AX101945	15.13	AX102024	15.36	AX102148	15.14	AX102312	16.10	AX102526	15.11, 15.40
AX101946	15.13	AX102032	16.11	AX102149	15.14	AX102313	16.10	AX102527	15.11, 15.40
AX101947	15.13	AX102033	16.11	AX102150	15.14	AX102314	16.10	AX102528	15.11, 15.40
AX101948	15.13	AX102061	16.4	AX102151	15.14	AX102315	16.10	AX102529	15.11, 15.40
AX101949	15.13	AX102062	16.4	AX102152	15.14	AX102338	15.11, 15.40	AX102530	15.11, 15.40
AX101950	15.13	AX102063	16.4	AX102153	15.14	AX102339	15.11, 15.40	AX102531	15.11, 15.40
AX101951	15.13	AX102073	15.15	AX102154	15.14	AX102340	15.11, 15.40	AX102532	15.11, 15.40
AX101952	15.13	AX102082	15.15	AX102155	15.14	AX102341	15.11, 15.40	AX102533	15.11, 15.40
AX101953	15.13	AX102089	16.10	AX102156	15.14	AX102342	15.11, 15.40	AX102534	15.11, 15.40
AX101954	15.13	AX102090	16.10	AX102197	16.9	AX102343	15.11, 15.40	AX102535	15.11, 15.40
AX101955	15.13	AX102091	16.10	AX102198	16.9	AX102344	15.11, 15.40	AX102536	15.11, 15.40
AX101956	15.13	AX102092	16.10	AX102199	16.9	AX102345	15.11, 15.40	AX102537	15.11, 15.40
AX101957	15.13	AX102093	16.10	AX102200	16.9	AX102346	15.11, 15.40	AX102538	15.11, 15.40
AX101958	15.13	AX102094	16.10	AX102201	16.9	AX102347	15.11, 15.40	AX102539	15.11, 15.40
AX101959	15.13	AX102095	16.10	AX102202	16.9	AX102348	15.11, 15.40	AX102540	15.11, 15.40
AX101960	15.13	AX102096	16.10	AX102203	16.9	AX102349	15.11, 15.40	AX102541	15.11, 15.40
AX101961	15.13	AX102097	16.10	AX102204	16.9	AX102350	15.9, 15.10, 15.38	AX102542	15.11, 15.40
AX101962	15.13	AX102098	16.10	AX102205	16.9	AX102351	15.9, 15.10, 15.38	AX102543	15.11, 15.40
AX101963	15.13	AX102099	16.10	AX102206	16.9	AX102352	15.9, 15.10, 15.38	AX102544	15.9, 15.10, 15.38
AX101964	15.13	AX102100	16.10	AX102207	16.9	AX102353	15.9, 15.10, 15.38	AX102545	15.9, 15.10, 15.38
AX101965	15.13	AX102101	16.10	AX102208	16.9	AX102354	15.9, 15.10, 15.38	AX102546	15.9, 15.10, 15.38
AX101966	15.13	AX102102	16.10	AX102209	15.35, 16.16	AX102355	15.9, 15.10, 15.38	AX102547	15.9, 15.10, 15.38
AX101967	15.13	AX102103	16.10	AX102210	15.35, 16.16	AX102356	15.9, 15.10, 15.38	AX102548	15.9, 15.10, 15.38
AX101968	15.13	AX102104	16.10	AX102211	15.35, 16.16	AX102357	15.9, 15.10, 15.38	AX102549	15.9, 15.10, 15.38
AX101969	15.13	AX102105	16.10	AX102212	16.16	AX102358	15.9, 15.10, 15.38	AX102550	15.9, 15.10, 15.38
AX101970	15.13	AX102106	16.10	AX102213	15.35, 16.16	AX102359	15.9, 15.10, 15.38	AX102551	15.9, 15.10, 15.38
AX101971	15.13	AX102107	16.10	AX102214	15.35, 16.16	AX102360	15.9, 15.10, 15.38	AX102552	15.9, 15.10, 15.38
AX101972	15.13	AX102108	16.10	AX102215	15.35, 16.16	AX102361	15.9, 15.10, 15.38	AX102553	15.9, 15.10, 15.38
AX101973	15.13	AX102109	16.10	AX102216	15.35, 16.16	AX102386	15.11, 15.40	AX102554	15.9, 15.10, 15.38
AX101974	15.13	AX102110	16.10	AX102269	15.6	AX102387	15.11, 15.40	AX102555	15.9, 15.10, 15.38
AX101975	15.13	AX102111	16.10	AX102271	15.6	AX102388	15.11, 15.40	AX102556	15.9, 15.10, 15.38

Указатель

Использование указателя номера позиции изделий

Все номера позиций изделий пронумерованы и собраны в 3 секции:

- Секция 1: только числовые позиции
- Секция 2: цифровые обозначения позиций с буквенными обозначениями после цифр
- Секция 3: буквенные позиции с цифровыми обозначениями после букв

Номер изде	Страница
AX102557	15.9, 15.10, 15.38
AX102558	15.9, 15.10, 15.38
AX102559	15.9, 15.10, 15.38
AX102560	15.9, 15.10, 15.38
AX102561	15.9, 15.10, 15.38
AX102562	15.6
AX102563	15.27
AX102564	15.28
AX102569	16.15
AX102570	16.15
AX102571	16.15
AX102572	15.30, 16.15
AX102573	15.30, 16.15
AX102574	15.30
AX102575	15.30
AX102576	15.30
AX102577	15.30
AX102582	15.31
AX102583	15.31
AX102584	15.31
AX102589	15.31
AX102590	15.32
AX102591	15.32
AX102592	15.32
AX102593	15.32
AX102594	15.32
AX102595	15.34
AX102596	15.35
AX102597	15.35
AX102598	15.35
AX102599	15.35
AX102600	15.36
AX102601	15.35
AX102602	15.35
AX102603	15.35
AX102604	15.35
AX102605	15.35
AX102606	15.36
AX102607	15.36
AX102608	16.15
AX102609	16.15
AX102610	13.3, 16.15
AX102611	13.3
AX102612	15.30, 16.15
AX102613	15.30, 16.15
AX102614	15.30
AX102615	15.30
AX102619	15.35, 16.15
AX102620	16.15
AX102624	15.35
AX102625	15.35
AX102626	15.35
AX102627	15.35

Номер изделия	Страница
AX102628	15.35
AX102648	15.32
AX102649	16.15
AX102650	16.15
AX200056	16.6
AX200057	16.6
AX200058	16.6
AX200060	16.6
AX200082	16.6
AX200084	16.6
AX200090	16.6
AX200091	16.6
AX200092	16.6
AX200094	16.6
AX200095	16.6
AX200096	16.6
AX200097	16.6
AX200098	16.6
AX200192	16.6
AX200196	16.6
AX200280	16.6
AX200341	16.6
AX200413	16.6
AX200421	16.6
AX200458	16.6
AX200459	16.6
AX200507	16.6
AX200508	16.6
AX200509	16.6
AX200517	16.6
AX200518	16.6
AX200519	16.6
AX200527	16.6
AX200528	16.6
AX200529	16.6
AX200580	16.6
AX200581	16.6
AX200589	16.6
AX200603	16.6
AX200624	16.6
AX200653	16.6
AX200657	16.6
AX200658	16.6
AX200659	16.6
AX200660	16.6
AX200664	16.6
AX200665	16.6
AX200666	16.6
AX200667	16.6
AX200668	16.6
AX200695	16.6
AX200698	16.6
AX200699	16.6

Номер изделия	Страница
AX200795	16.6
AX200797	16.6
AX200799	16.6
AX200800	16.6
AX200801	16.6
AX200802	16.6
AX200803	16.6
AX200809	16.6
AX200810	16.6
AX200811	16.6
AX200812	16.6
AX200900	16.6
AX201365	16.9
AX201366	16.9
AX201367	16.9
AX201368	16.9
AX201369	16.9
AX201370	16.9
AX201371	16.9
AX201372	16.9
AX201373	16.9
AX201374	16.9
AX201375	16.9
AX201376	16.9
AX201377	16.9
AX201378	16.9
AX201379	16.9
AX201380	16.9
AX201381	16.9
AX201382	16.9
AX201383	16.9
AX201384	16.9
AX201385	16.9
AX201386	16.9
AX201387	16.9
AX201388	16.9
AX201389	16.9
AX201390	16.9
AX201391	16.9
AX201392	16.9
AX201393	16.9
AX201394	16.9
AX201395	16.9
AX201396	16.9
AX201397	16.9
AX201398	16.9
AX201399	16.9
AX201400	16.9
AX201401	16.9
AX201402	16.9
AX201403	16.9
AX201404	16.9
AX201405	16.9

Номер изделия	Страница
AX201406	16.9
AX201407	16.9
AX201408	16.9
AX201409	16.9
AX201410	16.9
AX201411	16.9
AX201412	16.9
AX201413	16.9
AX201414	16.9
AX201415	16.9
AX201416	16.9
AX201417	16.9
AX201418	16.9
AX201419	16.9
AX201420	16.9
AX201421	16.9
AX201422	16.9
AX201423	16.9
AX201424	16.9
AX201425	16.9
AX201426	16.9
AX201427	16.9
AX201428	16.9
AX201429	16.9
AX201430	16.9
AX201431	16.9
AX201432	16.9
AX201433	16.9
AX201434	16.9
AX201435	16.9
AX201436	16.9
AX201437	16.9
AX201438	16.9
AX201439	16.9
AX201440	16.9
AX201441	16.9
AX201442	16.9
AX201443	16.9
AX201444	16.9
AX201445	16.9
AX201446	16.9
AX201447	16.9
AX201448	16.9
AX201449	16.9
AX201450	16.9
AX201451	16.9
AX201452	16.9
AX201453	16.9
AX201454	16.9
AX201455	16.9
AX201456	16.9
AX201457	16.9
AX201458	16.9

Номер изделия	Страница
AX201459	16.9
AX201460	16.9
AX201461	16.9
AX201462	16.9
AX201463	16.9
AX201464	16.9
AX201465	16.9
AX201466	16.9
AX201467	16.9
AX201468	16.9
AX201469	16.9
AX201470	16.9
AX201471	16.9
AX201472	16.9
AX201473	16.9
AX201474	16.9
AX201475	16.9
AX201476	16.9
AX201477	16.9
AX201478	16.9
AX201479	16.9
AX201480	16.9
AX201481	16.9
AX201482	16.9
AX201483	16.9
AX201484	16.9
AX201485	16.9
AX201486	16.9
AX201487	16.9
AX201488	16.9
AX201489	16.9
AX201490	16.9
AX201491	16.9
AX201492	16.9
AX201493	16.9
AX201494	16.9
AX201495	16.9
AX201496	16.9
AX201497	16.9
AX201498	16.9
AX201499	16.9
AX201500	16.9
AX201501	16.9
AX201502	16.9
AX201503	16.9
AX201504	16.9
AX201505	16.9
AX201506	16.9
AX201507	16.9
AX201508	16.9
AX201509	16.9
AX201510	16.9
AX201511	16.9

Указатель

Использование указателя номера позиции изделий

Все номера позиций изделий пронумерованы и собраны в 3 секции:

- Секция 1: только числовые позиции
- Секция 2: цифровые обозначения позиций с буквенными обозначениями после цифр
- Секция 3: буквенные позиции с цифровыми обозначениями после букв

Номер изделия	Страница	Номер изделия	Страница	Номер изделия	Страница	Номер издел	Страница	Номер изделия	Страница
AX201512	16.9	AX250224	16.7	AX330024	15.41	AX350029	15.40	AX360018	15.7
AX201513	16.9	AX250345	16.7	AX330025	15.41	AX350030	15.40	AX360021	15.7
AX201514	16.9	AX250349	16.7	AX330026	15.41	AX350031	15.40	AX360022	15.7
AX201515	16.9	AX250376	16.7	AX330027	15.41	AX350032	15.40	AX360023	15.7
AX201516	16.9	AX250387	16.7	AX330028	15.41	AX350033	15.40	AX360024	15.7
AX201517	16.9	AX250412	16.7	AX330029	15.41	AX350034	15.40	AX360027	15.7
AX201518	16.9	AX250413	16.7	AX330030	15.41	AX350035	15.40	AX360028	15.7
AX201519	16.9	AX250457	16.7	AX330043	15.41	AX350036	15.40	AX360029	15.7
AX201520	16.9	AX250458	16.7	AX330044	15.41	AX350037	15.39	AX360030	15.7
AX201521	16.9	AX250459	16.8	AX330045	15.41	AX350038	15.39	AX360045	15.7
AX201522	16.9	AX250460	16.8	AX330046	15.41	AX350039	15.39	AX360046	15.7
AX201523	16.9	AX250461	16.8	AX330047	15.41	AX350040	15.39	AX360047	15.7
AX201524	16.9	AX250539	16.8	AX330048	15.41	AX350041	15.39	AX360048	15.7
AX201525	16.9	AX250540	16.8	AX330049	15.41	AX350042	15.39	AX360051	15.7
AX201526	16.9	AX250541	16.8	AX330050	15.41	AX350043	15.39	AX360052	15.7
AX201527	16.9	AX250542	16.8	AX330051	15.41	AX350044	15.39	AX360053	15.7
AX201528	16.9	AX300001	15.23	AX330052	15.41	AX350045	15.39	AX360054	15.7
AX201529	16.9	AX300002	15.23	AX330053	15.41	AX350046	15.39	AX360057	15.7
AX201530	16.9	AX300005	15.23	AX330054	15.41	AX350047	15.39	AX360058	15.7
AX201531	16.9	AX300006	15.23	AX330055	15.41	AX350048	15.39	AX360059	15.7
AX201532	16.9	AX300007	15.23	AX330056	15.41	AX350049	15.39	AX360060	15.7
AX201533	16.9	AX300008	15.23	AX330057	15.41	AX350050	15.39	AX360265	15.7
AX201534	16.9	AX300009	15.23	AX330058	15.41	AX350051	15.39	AX360266	15.7
AX201535	16.9	AX300010	15.23	AX330059	15.41	AX350052	15.39	AX360267	15.7
AX201536	16.9	AX300011	15.23	AX330060	15.41	AX350053	15.39	AX360268	15.7
AX201537	16.9	AX300012	15.23	AX350001	15.40	AX350054	15.39	AX360269	15.7
AX201538	16.9	AX300013	15.23	AX350002	15.40	AX350055	15.39	AX360270	15.7
AX201539	16.9	AX300014	15.23	AX350003	15.40	AX350056	15.39	AX360271	15.7
AX201540	16.9	AX300015	15.23	AX350004	15.40	AX350057	15.39	AX360272	15.7
AX201541	16.9	AX300017	15.23	AX350005	15.40	AX350058	15.39	AX380014	15.39
AX201542	16.9	AX300021	15.23	AX350006	15.40	AX350059	15.39	AX380015	15.39
AX201543	16.9	AX300025	15.23	AX350007	15.40	AX350060	15.39	AX380016	15.39
AX201544	16.9	AX300026	15.23	AX350008	15.40	AX350061	15.39	AX380017	15.39
AX250001	16.8	AX300027	15.23	AX350009	15.40	AX350062	15.39	AX380018	15.39
AX250005	16.8	AX300029	15.23	AX350010	15.40	AX350063	15.39	AX380026	15.39
AX250009	16.8	AX300030	15.23	AX350011	15.40	AX350064	15.39	AX380027	15.39
AX250011	16.8	AX300032	15.23	AX350012	15.40	AX350065	15.39	AX380028	15.39
AX250021	16.7	AX300034	15.23	AX350013	15.40	AX350066	15.39	AX380029	15.39
AX250052	16.8	AX300037	15.23	AX350014	15.40	AX350067	15.39	AX380030	15.39
AX250054	16.8	AX300038	15.23	AX350015	15.40	AX350068	15.39	AX380050	15.39
AX250060	16.7	AX300039	15.23	AX350016	15.40	AX350069	15.39	AX380051	15.39
AX250061	16.7	AX300040	15.23	AX350017	15.40	AX350070	15.39	AX380052	15.39
AX250065	16.7	AX330013	15.41	AX350018	15.40	AX350071	15.39	AX380053	15.39
AX250066	16.7	AX330014	15.41	AX350019	15.40	AX350072	15.39	AX380054	15.39
AX250067	16.7	AX330015	15.41	AX350020	15.40	AX350093	15.40	AX380056	15.39
AX250071	16.7	AX330016	15.41	AX350021	15.40	AX350149	15.40	AX380057	15.39
AX250072	16.7	AX330017	15.41	AX350022	15.40	AX350160	15.39	AX380058	15.39
AX250073	16.7	AX330018	15.41	AX350023	15.40	AX350161	15.39	AX380059	15.39
AX250105	16.7	AX330019	15.41	AX350024	15.40	AX350162	15.39	AX380060	15.39
AX250106	16.7	AX330020	15.41	AX350025	15.40	AX350163	15.39	B2418-TP-1-C	11.11
AX250178	16.8	AX330021	15.41	AX350026	15.40	AX360015	15.7	B2418-TP-2-C	11.11
AX250179	16.8	AX330022	15.41	AX350027	15.40	AX360016	15.7	B2418-TP-3-C	11.11
AX250180	16.8	AX330023	15.41	AX350028	15.40	AX360017	15.7	B2418-TP-4-C	11.11

Указатель

Использование указателя номера позиции изделий

Все номера позиций изделий пронумерованы и собраны в 3 секции:

- Секция 1: только числовые позиции
- Секция 2: цифровые обозначения позиций с буквенными обозначениями после цифр
- Секция 3: буквенные позиции с цифровыми обозначениями после букв

Номер изделия	Страница
B2430-TP-1-C	11.14, 11.17
B2430-TP-3-C	11.14, 11.17
B2430-TP-4-C	11.14, 11.17
B2430-TP-6-C	11.14, 11.17
B2918-TP-1-C	11.5, 11.8
B2918-TP-2-C	11.5, 11.8
B2918-TP-3-C	11.5, 11.8
B2918-TP-4-C	11.5, 11.8
B433-5114	11.17
B433-5115-F	11.17
B433-5115-R	11.17
B433-5118	11.17
B4801-SP-C	11.5, 11.11
B4802-SP-C	11.5, 11.11
B4824-FR-C	11.11
B4824-GF-C	11.11
B4824-PD-C	11.11
B4824-SF-C	11.11
B4824-SR-C	11.11
B4824-VF-C	11.11
B4824-VR-C	11.11
B4829-FR-C	11.5
B4829-GF-C	11.5
B4829-PD-C	11.5
B4829-SF-C	11.5
B4829-SR-C	11.5
B4829-VF-C	11.5
B4829-VR-C	11.5
B7201-SP-C	11.5, 11.8, 11.11
B7202-SP-C	11.5, 11.8, 11.11
B7224-FR-C	11.11
B7224-GF-C	11.11
B7224-PD-C	11.11
B7224-SF-C	11.11
B7224-SR-C	11.11
B7224-VF-C	11.11
B7224-VR-C	11.11
B7229-FR-C	11.5, 11.8
B7229-GF-C	11.5, 11.8
B7229-PD-C	11.5, 11.8
B7229-SF-C	11.5, 11.8
B7229-SR-C	11.5, 11.8
B7229-VF-C	11.5, 11.8
B7229-VR-C	11.5, 11.8
B7801-SP-C	11.5, 11.8, 11.11
B7802-SP-C	11.5, 11.8, 11.11
B7824-FR-C	11.11
B7824-GF-C	11.11
B7824-PD-C	11.11
B7824-SF-C	11.11
B7824-SPR-C	11.14
B7824-SR-C	11.11
B7824-SVF-C	11.14

Номер изделия	Страница
B7824-VF-C	11.11
B7824-VR-C	11.11
B7829-FR-C	11.5, 11.8
B7829-GF-C	11.5, 11.8
B7829-PD-C	11.5, 11.8
B7829-SF-C	11.5, 11.8
B7829-SR-C	11.5, 11.8
B7829-VF-C	11.5, 11.8
B7829-VR-C	11.5, 11.8
B7836-01-SP-C	11.14
B7836-02-SP-C	11.14
B8401-SP-C	11.5, 11.8, 11.11
B8402-SP-C	11.5, 11.8, 11.11
B8424-DSPR-C	11.17
B8424-DSSR-C	11.17
B8424-DSVF-C	11.17
B8424-DSVR-C	11.17
B8424-FR-C	11.11
B8424-GF-C	11.11
B8424-PD-C	11.11
B8424-SF-C	11.11
B8424-SPR-C	11.14
B8424-SR-C	11.11
B8424-SVF-C	11.14
B8424-VF-C	11.11
B8424-VR-C	11.11
B8429-FR-C	11.5, 11.8
B8429-GF-C	11.5, 11.8
B8429-PD-C	11.5, 11.8
B8429-SF-C	11.5, 11.8
B8429-SR-C	11.5, 11.8
B8429-VF-C	11.5, 11.8
B8429-VR-C	11.5, 11.8
B8436-01-SP-C	11.14, 11.17
B8436-01-SPP-C	11.17
B8436-02-SP-C	11.14, 11.17
B8436-02-SPP-C	11.17
B8910-0100	11.22
B8911-0100	11.22
B8912-0100	12.3
B8912-0200-C	11.29
B8913-0100	11.22
B8914-0100	11.22
B8915-0100	11.22
B9010-1924	11.20
B9010-1924-Q	11.20
B9010-1930	11.20
B9010-1930-Q	11.20
B9010-1936	11.20
B9011-1912	11.20
B9011-1918	11.20
B9011-1918-16	11.20
B9012-1918	11.20

Номер изделия	Страница
B9012-1918-16	11.20
B9013-1930	11.20
B9013-1936	11.20
B9014-1907	11.20
B9015-1902	11.20
B9015-1909	11.20
B9015-1924	11.20
B9016-1921	11.20
B9016-1921-3	11.20
B9017-0200	11.20
B9110-2324	11.21
B9111-2318	11.21
B9112-2318	11.21
B9113-2324	11.21
B9114-2307	11.21
B9210-2923	11.21
B9211-2917	11.21
B9212-2922	11.21
B9309-0100	11.20
B9315-7200	11.14, 11.17
B9318-0200	11.27
B9318-0300	11.27
B9318-0400	11.27
B9411-1602	11.25
B9412-0801	11.25
B9413-0601	11.25
B9414-0602	11.25
B9415-1601	11.25
B9415-1602	11.25
B9415-1603	11.25
B9415-1606	11.25
B9415-1607	11.25
B9415-1608	11.25
B9415-1610	11.25
B9416-1001	11.25
B9418-0801	11.26
B9418-0802	11.26
B9418-1201	11.26
B9418-2401	11.26
B9418-2402	11.26
B9418-2403	11.26
B9418-2410	11.26
B9418-4801	11.26
B9418-7201	11.26
B9420-1905	11.24
B9420-1906	11.24
B9510-1901	12.6
B9511-1902	12.6
B9512-1901	12.6
B9512-1902	12.6
B9512-1902-FR	12.6
B9513-1902	12.6
B9514-1901	12.6

Номер изделия	Страница
B9610-2301	12.6
B9611-2302	12.6
B9712-0100	11.24
B9712-0101	11.24
B9712-0102	11.24
B9712-0103	11.24
B9712-0106	11.24
B9712-0107	11.24
B9712-0108	11.24
B9712-0109	11.24
B9712-0109S	11.24
B9713-0200	11.24
B9713-0201	11.24
B9713-0202	11.24
B9714-0190	11.22
B9714-0720	11.22
B9810-0100	12.6
B9811-0200	12.6
B9812-0300	12.6
B9813-0400	12.6
B9910-0100	12.6
B9911-0200	12.6
B9912-0300	12.6
B9913-0400	12.6
B9914-0200	12.6
B9915-0300	12.6
B9916-0400	12.6
BCR-8419	12.4
BCR-8419-10	12.4
BDP72	11.7
BDP7219-23	11.23
BDP7219-23SQ	11.23
BDP78	11.7
BDP7819-23	11.23
BDP8419-23	11.23
BDP84	11.7
BDP-ATD-0200-3	11.22
BDR-4819	12.3
BDR-7201	12.3
BDR-7219	12.3
BDR-7223	12.3
BDR-8401	12.3
BDR-8403	12.3
BDR-8419	12.3
BDR-8419-4	12.3
BDR-8423	12.3
BE43187	19.28
BE43906	19.21
BE43907	19.20
BE43908	19.19
BE46202	19.18
BE46203	19.18
BE46204	19.18

Номер изделия	Страница
BE46205	19.18
BE46207	19.18
BE46208	19.18
BE46266	19.18
BE46273	19.18
BE46305	19.12
BE46306	19.12
BE46312	19.12
BE46313	19.12
BE46315	19.12
BE46349	19.9
BE46379	19.20
BE46380	19.20
BE46381	19.20
BE46382	19.19
BE46923	19.17
BE46925	19.17
BE46935	19.17
BE46936	19.17
BE46937	19.17
BE46938	19.17
BE46948	19.12
BE46959	19.17
BEB1212	18.7
BEB3212	18.7
BER-3UC	12.5
BER-6UP	12.5
BER-6X6	12.5
BER-AS	12.5
BFT-03SRW8	13.2
BFT-05SRW8	13.2
BFT-09SRW8	13.2
BFT-3T03W	13.3
BFT-3T05W	13.3
BFT-3T09W	13.3
BFT-4T03W	13.3
BFT-4T05W	13.3
BFT-4T09W	13.3
BFT-9003W	13.3
BFT-9005W	13.3
BFT-9009W	13.3
BFT-CE03W	13.3
BFT-CE05W	13.3
BFT-CE09W	13.3
BFT-EC03W	13.3
BFT-EC05W	13.3
BFT-EC09W	13.3
BFT-FO03W	13.3
BFT-FO05W	13.3
BFT-FO09W	13.3
BFT-IN03W	13.3
BFT-IN05W	13.3
BFT-IN09W	13.3

Указатель

Использование указателя номера позиции изделий

Все номера позиций изделий пронумерованы и собраны в 3 секции:

- Секция 1: только числовые позиции
- Секция 2: цифровые обозначения позиций с буквенными обозначениями после цифр
- Секция 3: буквенные позиции с цифровыми обозначениями после букв

Номер изделия	Страница	Номер изделия	Страница	Номер изделия	Страница	Номер изд.	Страница	Номер изделия	Страница
BFT-OC03W	13.3	BWM-3601	11.29	CTI5P40BW	12.8	GED	16.56	H125A03	9.22
BFT-OC05W	13.3	BWM-3606-GD-C	11.28	CTI5P40N	12.8	GER	16.54	H125A04	9.22
BFT-OC09W	13.3	BWM-3606-SD-C	11.28	CTI11P40BW	12.8	GEW	16.58	H125A06	9.22
BFT-SC03W	13.3	BWM-3619	11.29	CTI11P40N	12.8	GIBK	16.28	H125A07	9.21
BFT-SC05W	13.3	BWM-3620-GD-C	11.28	CTI14P40BW	12.8	GIBT	16.28	H125A08	9.21
BFT-SC09W	13.3	BWM-3620-SD-C	11.28	CTI14P40N	12.8	GIMK	16.29	H125C00	9.21
BGS84	11.19	BWM-3624-GD-C	11.28	CTI6040NM	12.9	GIMT	16.29	H125C01	9.20
BRL-3006-0300	11.23	BWM-3624-SD-C	11.28	CTI8040BW	12.8	GIOK	16.25	H125C03	9.21
BRL-3012-0200	11.23	BWM-4801	11.29	CTI8040N	12.8	GIPK	16.26	H125C04	9.21
BRL-3024-0100	11.23	BWM-4806-GD-C	11.28	CTM4P18NMK	12.9	GIPS	16.25, 16.26, 16.32	H125D00	9.23
BSL/BST-ATD-0300-3	11.22	BWM-4806-SD-C	11.28	CTM5P18N	12.8	GIPT	16.27	H126A00	9.19
BSL48	11.10	BWM-4819	11.29	CTM4018N	12.8	GMMT	16.32, 18.36, 19.8	H126A02	9.20
BSL72	11.10	BWM-4820-GD-C	11.28	CTM4018NMK	12.9	GOCB	16.36	H126A03	9.20
BSL7219	11.23	BWM-4820-SD-C	11.28	CTM5018NMK	12.9	GODA	16.36	H126D00	9.19
BSL7219SQ-2	11.23	BWM-4824-GD-C	11.28	CTM8018N	12.8	GODB	16.36	H126D02	9.19
BSL78	11.10	BWM-4824-SD-C	11.28	CTM8018NMK	12.9	GOFB	16.35	H126D03	9.19
BSL7819	11.23	BWM-4830-SD-3S0001	11.28	CTS10P50NMK	12.9	GORA	16.34	H126D04	9.19
BSL8419	11.23	BWM-9312-1600	11.29	CTS11P50NM	12.9	GORB	16.34	H155A00	9.31
BSL84	11.10	BWR-1219	12.5	CTS14P50N	12.8	GOSA	16.33	H155A01	9.31
BSR-8419-24	12.4	BWR-3619-12	12.5	CTS14P50BW	12.8	GOSB	16.33	H500C00	9.30
BSR-8419-28	12.4	BWR-3619-18	12.5	CTS14P50NM	12.9	GOWA	18.36	H1000C0	9.30
BSR-8419-32	12.4	BWR-4819	12.5	CTS17P50BW	12.8	GOWB	16.35, 18.36	H1000C1	9.30
BSR-8419-36	12.4	BWR-4819-12	12.5	CTS17P50N	12.8	GUCB	16.39	H1000C3	9.30
BSR-8423-24	12.4	BWR-4819-18	12.5	CTS1150BW	12.8	GUDA	16.39	H1001C1	9.30
BSR-8423-28	12.4	BWS-8008	10.8	CTS1150N	12.8	GUDB	16.39	HCCT	8.4, 21.14
BSR-8423-32	12.4	BWS-8024	10.8	CTS8050BW	12.8	GUMT	16.30	HCST	8.4, 21.14
BSR-8423-36	12.4	C0039222	15.20	CTS8050N	12.8	GURA	16.38	HMC0001	4.15
BST4819-23	11.23	C0054642	15.20	CTS8050NMK	12.9	GURB	16.38	HMC0002	4.15
BST7219-23	11.23	CA00100	8.3	CX3C0	9.9	GUSA	16.37	HMC0003	4.15
BST7819-23	11.23	CA00101	8.3	CX3C1	9.9	GUSB	16.37	HMC0004	4.15
BST8419-23	11.23	CA00102	8.3	CX3C2	9.9	GUWA	18.36	HMC0005	4.15
BST8419-23SQ	11.23	CA00150	8.4	CX3C3	9.9	GUWB	16.40, 18.36	HMC0006	4.15
BST84-3-100000	11.4	CA00151	8.4	CX4C0	9.11	GUXT	16.31	HMC0007	4.15
BST84-3-122226	11.4	CA00200	8.5	CX4C1	9.11	H106T00	9.26	HMC0008	4.15
BST-ATD-0030-3	11.22	CA00201	8.5	CX4C2	9.11	H106T01	9.26	HMC0009	4.15
BSW-0100	11.29	CA00202	8.5	CX4C3	9.11	H109A00	20.34	HMC0010	4.15
BSW-0200	11.29	CA00250	8.6	E1005460	15.25	H109C00	9.20	HMC0011	4.15
BSW-8419	11.29	CA00270	8.6	GAAD	16.50	H109C02	9.20	HMC0012	4.15
BUS48	11.13	CT100C0	9.23	GALD	16.49	H121A00	9.24, 20.34	HMC0013	4.15
BUS72	11.13	CT100C1	9.23	GALH	16.49	H121A01	9.24	HMC0014	4.15
BUS78	11.13	CT100C3	9.23	GBA	16.41	H121A02	9.25	HMC0015	4.15
BUS84	11.13	CT125C0	9.16	GBD	16.45	H121A03	9.24	HMC0016	4.16
BUS-ATD-0010-C	11.22	CT125C1	9.16	GBR	16.43	H121A04	9.24	HMC0017	4.16
BUSD84	11.16	CT125C3	9.16	GBW	16.47	H121C00	9.24	HMC0018	4.16
BWAP-200	10.6	CT167C0	9.12	GCA	16.51	H122A00	9.25	HMC0019	4.16
BWM-2401	11.29	CT167C1	9.12	GCD	16.55	H123A00	9.25	HMC0020	4.16
BWM-2406-GD-C	11.28	CT167C2	9.12	GCR	16.53	H123A01	9.25	HMC0021	4.16
BWM-2406-SD-C	11.28	CT167C3	9.12	GCW	16.57	H123A02	9.25	HMC0022	4.16
BWM-2419	11.29	CTH17P175N	12.9	GDA	16.42	H124A00	9.23	HMC0023	4.16
BWM-2420-GD-C	11.28	CTH21P175N	12.9	GDD	16.46	H125A00	20.34	HMC0024	4.16
BWM-2420-SD-C	11.28	CTH36P175N	12.9	GDR	16.44	H125A00	9.22	HMC0025	4.16
BWM-2424-GD-C	11.28	CTH48P175N	12.9	GDW	16.48	H125A01	9.22	HMC0026	4.16
BWM-2424-SD-C	11.28	CTH15120N	12.8	GEA	16.52	H125A02	9.22	HMC0027	4.16

Указатель

Использование указателя номера позиции изделий

Все номера позиций изделий пронумерованы и собраны в 3 секции:

- Секция 1: только числовые позиции
- Секция 2: цифровые обозначения позиций с буквенными обозначениями после цифр
- Секция 3: буквенные позиции с цифровыми обозначениями после букв

Номер изделия	Страница	Номер изделия	Страница	Номер изделия	Страница	Номер изделия	Страница	Номер изделия	Страница
HMC0028	4.16	HMC0081	4.18	HMC0134	4.21	HMC0187	4.23	HMC0240	4.25
HMC0029	4.16	HMC0082	4.18	HMC0135	4.21	HMC0188	4.23	HMC0241	4.25
HMC0030	4.16	HMC0083	4.18	HMC0136	4.21	HMC0189	4.23	HMC0242	4.25
HMC0031	4.16	HMC0084	4.18	HMC0137	4.21	HMC0190	4.24	HMC0243	4.25
HMC0032	4.16	HMC0085	4.18	HMC0138	4.21	HMC0191	4.24	HMC0244	4.26
HMC0033	4.16	HMC0086	4.19	HMC0139	4.21	HMC0192	4.24	HMC0245	4.26
HMC0034	4.16	HMC0087	4.19	HMC0140	4.21	HMC0193	4.24	HMC0246	4.26
HMC0035	4.16	HMC0088	4.19	HMC0141	4.21	HMC0194	4.24	HMC0247	4.26
HMC0036	4.16	HMC0089	4.19	HMC0142	4.21	HMC0195	4.24	HMC0248	4.26
HMC0037	4.16	HMC0090	4.19	HMC0143	4.21	HMC0196	4.24	HMC0249	4.26
HMC0038	4.16	HMC0091	4.19	HMC0144	4.21	HMC0197	4.24	HMC0250	4.26
HMC0039	4.16	HMC0092	4.19	HMC0145	4.21	HMC0198	4.24	HMC0251	4.26
HMC0040	4.17	HMC0093	4.19	HMC0146	4.21	HMC0199	4.24	HMC0252	4.26
HMC0041	4.17	HMC0094	4.19	HMC0147	4.21	HMC0200	4.24	HMC0253	4.26
HMC0042	4.17	HMC0095	4.19	HMC0148	4.21	HMC0201	4.24	HMC0254	4.26
HMC0043	4.17	HMC0096	4.19	HMC0149	4.22	HMC0202	4.24	HMC0255	4.26
HMC0044	4.17	HMC0097	4.19	HMC0150	4.22	HMC0203	4.24	HMC0256	4.26
HMC0045	4.17	HMC0098	4.19	HMC0151	4.22	HMC0204	4.24	HMC0257	4.26
HMC0046	4.17	HMC0099	4.19	HMC0152	4.22	HMC0205	4.24	HMC0258	4.26
HMC0047	4.17	HMC0100	4.20	HMC0153	4.22	HMC0206	4.24	HMC0259	4.26
HMC0048	4.17	HMC0101	4.20	HMC0154	4.22	HMC0207	4.24	HMC0260	4.26
HMC0049	4.17	HMC0102	4.20	HMC0155	4.22	HMC0208	4.24	HMC0261	4.26
HMC0050	4.17	HMC0103	4.20	HMC0156	4.22	HMC0209	4.24	HMC0262	4.26
HMC0051	4.17	HMC0104	4.20	HMC0157	4.22	HMC0210	4.24	HMC0263	4.27
HMC0052	4.17	HMC0105	4.20	HMC0158	4.22	HMC0211	4.24	HMC0264	4.27
HMC0053	4.17	HMC0106	4.20	HMC0159	4.22	HMC0212	4.24	HMC0265	4.27
HMC0054	4.17	HMC0107	4.20	HMC0160	4.22	HMC0213	4.24	HMC0266	4.27
HMC0055	4.17	HMC0108	4.20	HMC0161	4.22	HMC0214	4.24	HMC0267	4.27
HMC0056	4.18	HMC0109	4.20	HMC0162	4.22	HMC0215	4.25	HMC0268	4.27
HMC0057	4.18	HMC0110	4.20	HMC0163	4.22	HMC0216	4.25	HMC0269	4.27
HMC0058	4.18	HMC0111	4.20	HMC0164	4.22	HMC0217	4.25	HMC0270	4.27
HMC0059	4.18	HMC0112	4.20	HMC0165	4.22	HMC0218	4.25	HMC0271	4.27
HMC0060	4.18	HMC0113	4.20	HMC0166	4.22	HMC0219	4.25	HMC0272	4.27
HMC0061	4.18	HMC0114	4.20	HMC0167	4.22	HMC0220	4.25	HMC0273	4.27
HMC0062	4.18	HMC0115	4.20	HMC0168	4.22	HMC0221	4.25	HMC0274	4.27
HMC0063	4.18	HMC0116	4.20	HMC0169	4.22	HMC0222	4.25	HMC0275	4.27
HMC0064	4.18	HMC0117	4.20	HMC0170	4.22	HMC0223	4.25	HMC0276	4.27
HMC0065	4.18	HMC0118	4.20	HMC0171	4.22	HMC0224	4.25	HMC0277	4.27
HMC0066	4.18	HMC0119	4.20	HMC0172	4.22	HMC0225	4.25	HMC0278	4.27
HMC0067	4.18	HMC0120	4.21	HMC0173	4.22	HMC0226	4.25	HMC0279	4.27
HMC0068	4.18	HMC0121	4.21	HMC0174	4.22	HMC0227	4.25	HMC0280	4.27
HMC0069	4.18	HMC0122	4.21	HMC0175	4.22	HMC0228	4.25	HMC0281	4.27
HMC0070	4.18	HMC0123	4.21	HMC0176	4.22	HMC0229	4.25	HMC0282	4.27
HMC0071	4.18	HMC0124	4.21	HMC0177	4.22	HMC0230	4.25	HMC0283	4.27
HMC0072	4.18	HMC0125	4.21	HMC0178	4.23	HMC0231	4.25	HMC0284	4.27
HMC0073	4.18	HMC0126	4.21	HMC0179	4.23	HMC0232	4.25	HMC0285	4.27
HMC0074	4.18	HMC0127	4.21	HMC0180	4.23	HMC0233	4.25	HMC0286	4.27
HMC0075	4.18	HMC0128	4.21	HMC0181	4.23	HMC0234	4.25	HMC0287	4.27
HMC0076	4.18	HMC0129	4.21	HMC0182	4.23	HMC0235	4.25	HMC0288	4.27
HMC0077	4.18	HMC0130	4.21	HMC0183	4.23	HMC0236	4.25	HMC0289	4.27
HMC0078	4.18	HMC0131	4.21	HMC0184	4.23	HMC0237	4.25	HMC0290	4.27
HMC0079	4.18	HMC0132	4.21	HMC0185	4.23	HMC0238	4.25	HMC0291	4.27
HMC0080	4.18	HMC0133	4.21	HMC0186	4.23	HMC0239	4.25	HMC0292	4.27

Указатель

Использование указателя номера позиции изделий

Все номера позиций изделий пронумерованы и собраны в 3 секции:

- Секция 1: только числовые позиции
- Секция 2: цифровые обозначения позиций с буквенными обозначениями после цифр
- Секция 3: буквенные позиции с цифровыми обозначениями после букв

Номер изделия	Страница	Номер изделия	Страница	Номер изделия	Страница	Номер изделия	Страница	Номер изделия	Страница
HMC0293	4.27	HMC0346	4.30	HMC0399	4.32	HMC0454	4.35	HMC0510	4.37
HMC0294	4.28	HMC0347	4.30	HMC0400	4.32	HMC0455	4.35	HMC0511	4.37
HMC0295	4.28	HMC0348	4.30	HMC0401	4.32	HMC0456	4.35	HMC0512	4.37
HMC0296	4.28	HMC0349	4.30	HMC0402	4.32	HMC0457	4.35	HMC0513	4.37
HMC0297	4.28	HMC0350	4.30	HMC0403	4.33	HMC0458	4.35	HMC0514	4.37
HMC0298	4.28	HMC0351	4.30	HMC0404	4.33	HMC0459	4.35	HMC0515	4.37
HMC0299	4.28	HMC0352	4.30	HMC0405	4.33	HMC0461	4.35	HMC0516	4.37
HMC0300	4.28	HMC0353	4.30	HMC0406	4.33	HMC0462	4.35	HMC0517	4.37
HMC0301	4.28	HMC0354	4.30	HMC0407	4.33	HMC0463	4.35	HMC0518	4.38
HMC0302	4.28	HMC0355	4.31	HMC0408	4.33	HMC0464	4.35	HMC0519	4.38
HMC0303	4.28	HMC0356	4.31	HMC0409	4.33	HMC0465	4.35	HMC0520	4.38
HMC0304	4.28	HMC0357	4.31	HMC0410	4.33	HMC0466	4.35	HMC0521	4.38
HMC0305	4.28	HMC0358	4.31	HMC0411	4.33	HMC0467	4.35	HMC0522	4.38
HMC0306	4.28	HMC0359	4.31	HMC0412	4.33	HMC0468	4.35	HMC0523	4.38
HMC0307	4.28	HMC0360	4.31	HMC0413	4.33	HMC0469	4.35	HMC0524	4.38
HMC0308	4.28	HMC0361	4.31	HMC0414	4.33	HMC0471	4.35	HMC0525	4.38
HMC0309	4.28	HMC0362	4.31	HMC0415	4.33	HMC0472	4.35	HMC0526	4.38
HMC0310	4.28	HMC0363	4.31	HMC0416	4.33	HMC0473	4.35	HMC0527	4.38
HMC0311	4.29	HMC0364	4.31	HMC0417	4.33	HMC0474	4.35	HMC0528	4.38
HMC0312	4.29	HMC0365	4.31	HMC0418	4.33	HMC0475	4.35	HMC0529	4.38
HMC0313	4.29	HMC0366	4.31	HMC0419	4.33	HMC0476	4.35	HMC0530	4.38
HMC0314	4.29	HMC0367	4.31	HMC0420	4.33	HMC0477	4.35	HMC0630	5.26
HMC0315	4.29	HMC0368	4.31	HMC0421	4.33	HMC0479	4.36	HMC0631	5.26
HMC0316	4.29	HMC0369	4.31	HMC0422	4.33	HMC0480	4.36	HMC0632	5.26
HMC0317	4.29	HMC0370	4.31	HMC0423	4.34	HMC0481	4.36	HMC0633	5.26
HMC0318	4.29	HMC0371	4.31	HMC0424	4.34	HMC0482	4.36	HMC0634	5.26
HMC0319	4.29	HMC0372	4.31	HMC0425	4.34	HMC0483	4.36	HMC0635	5.26
HMC0320	4.29	HMC0373	4.31	HMC0426	4.34	HMC0484	4.36	HMC0636	5.26
HMC0321	4.29	HMC0374	4.31	HMC0427	4.34	HMC0485	4.36	HMC0637	5.26
HMC0322	4.29	HMC0375	4.31	HMC0428	4.34	HMC0486	4.37	HMC0638	5.26
HMC0323	4.29	HMC0376	4.31	HMC0429	4.34	HMC0487	4.37	HMC0639	5.26
HMC0324	4.29	HMC0377	4.31	HMC0430	4.34	HMC0488	4.37	HMC0640	5.26
HMC0325	4.29	HMC0378	4.31	HMC0431	4.34	HMC0489	4.37	HMC4000	3.4
HMC0326	4.29	HMC0379	4.32	HMC0432	4.34	HMC0490	4.37	HMC4001	3.4
HMC0327	4.29	HMC0380	4.32	HMC0433	4.34	HMC0491	4.37	HMC4002	3.4
HMC0328	4.29	HMC0381	4.32	HMC0434	4.34	HMC0492	4.37	HMC4003	3.4
HMC0329	4.29	HMC0382	4.32	HMC0435	4.34	HMC0493	4.37	HMC4004	3.4
HMC0330	4.29	HMC0383	4.32	HMC0436	4.34	HMC0494	4.37	HMC4005	3.4
HMC0331	4.30	HMC0384	4.32	HMC0437	4.34	HMC0495	4.37	HMC4006	3.4
HMC0332	4.30	HMC0385	4.32	HMC0438	4.34	HMC0496	4.37	HMC4007	3.4
HMC0333	4.30	HMC0386	4.32	HMC0439	4.34	HMC0497	4.37	HMC4008	3.4
HMC0334	4.30	HMC0387	4.32	HMC0440	4.34	HMC0498	4.37	HMC4009	3.4
HMC0335	4.30	HMC0388	4.32	HMC0441	4.34	HMC0499	4.37	HMC4010	3.4
HMC0336	4.30	HMC0389	4.32	HMC0442	4.34	HMC0500	4.37	HMC4011	3.4
HMC0337	4.30	HMC0390	4.32	HMC0444	4.35	HMC0501	4.37	HMC4012	3.4
HMC0338	4.30	HMC0391	4.32	HMC0445	4.35	HMC0502	4.37	HMC4013	3.4
HMC0339	4.30	HMC0392	4.32	HMC0446	4.35	HMC0503	4.37	HMC4014	3.4
HMC0340	4.30	HMC0393	4.32	HMC0447	4.35	HMC0504	4.37	HMC4015	3.5
HMC0341	4.30	HMC0394	4.32	HMC0448	4.35	HMC0505	4.37	HMC4016	3.5
HMC0342	4.30	HMC0395	4.32	HMC0449	4.35	HMC0506	4.37	HMC4017	3.5
HMC0343	4.30	HMC0396	4.32	HMC0451	4.35	HMC0507	4.37	HMC4018	3.5
HMC0344	4.30	HMC0397	4.32	HMC0452	4.35	HMC0508	4.37	HMC4019	3.5
HMC0345	4.30	HMC0398	4.32	HMC0453	4.35	HMC0509	4.37	HMC4020	3.5

Указатель

Использование указателя номера позиции изделий

Все номера позиций изделий пронумерованы и собраны в 3 секции:

- Секция 1: только числовые позиции
- Секция 2: цифровые обозначения позиций с буквенными обозначениями после цифр
- Секция 3: буквенные позиции с цифровыми обозначениями после букв

Номер изделия	Страница	Номер изделия	Страница	Номер изделия	Страница	Номер изделия	Страница	Номер изделия	Страница
HMC4021	3.5	HMC4074	3.9	HMC4127	3.12	HMC4180	3.14	HMC4233	3.18
HMC4022	3.5	HMC4075	3.9	HMC4128	3.12	HMC4181	3.14	HMC4234	3.18
HMC4023	3.5	HMC4076	3.9	HMC4129	3.12	HMC4182	3.15	HMC4235	3.18
HMC4024	3.5	HMC4077	3.9	HMC4130	3.12	HMC4183	3.15	HMC4236	3.18
HMC4025	3.5	HMC4078	3.9	HMC4131	3.12	HMC4184	3.15	HMC4237	3.18
HMC4026	3.5	HMC4079	3.9	HMC4132	3.12	HMC4185	3.15	HMC4238	3.18
HMC4027	3.5	HMC4080	3.9	HMC4133	3.12	HMC4186	3.15	HMC4239	3.18
HMC4028	3.5	HMC4081	3.9	HMC4134	3.12	HMC4187	3.15	HMC4240	3.18
HMC4029	3.5	HMC4082	3.9	HMC4135	3.12	HMC4188	3.15	HMC4241	3.18
HMC4030	3.5	HMC4083	3.9	HMC4136	3.12	HMC4189	3.15	HMC4242	3.18
HMC4031	3.5	HMC4084	3.9	HMC4137	3.12	HMC4190	3.15	HMC4243	3.19
HMC4032	3.6	HMC4085	3.9	HMC4138	3.12	HMC4191	3.15	HMC4244	3.19
HMC4033	3.6	HMC4086	3.9	HMC4139	3.12	HMC4192	3.15	HMC4245	3.19
HMC4034	3.6	HMC4087	3.9	HMC4140	3.12	HMC4193	3.15	HMC4246	3.19
HMC4035	3.6	HMC4088	3.9	HMC4141	3.13	HMC4194	3.15	HMC4247	3.19
HMC4036	3.6	HMC4089	3.10	HMC4142	3.13	HMC4195	3.15	HMC4248	3.19
HMC4037	3.6	HMC4090	3.10	HMC4143	3.13	HMC4196	3.15	HMC4249	3.19
HMC4038	3.6	HMC4091	3.10	HMC4144	3.13	HMC4197	3.15	HMC4250	3.19
HMC4039	3.6	HMC4092	3.10	HMC4145	3.13	HMC4198	3.16	HMC4251	3.19
HMC4040	3.6	HMC4093	3.10	HMC4146	3.13	HMC4199	3.16	HMC4252	3.19
HMC4041	3.6	HMC4094	3.10	HMC4147	3.13	HMC4200	3.16	HMC4253	3.19
HMC4042	3.7	HMC4095	3.10	HMC4148	3.13	HMC4201	3.16	HMC4254	3.19
HMC4043	3.7	HMC4096	3.10	HMC4149	3.13	HMC4202	3.16	HMC4255	3.20
HMC4044	3.7	HMC4097	3.10	HMC4150	3.13	HMC4203	3.16	HMC4256	3.20
HMC4045	3.7	HMC4098	3.10	HMC4151	3.13	HMC4204	3.16	HMC4257	3.20
HMC4046	3.7	HMC4099	3.10	HMC4152	3.13	HMC4205	3.16	HMC4258	3.20
HMC4047	3.7	HMC4100	3.10	HMC4153	3.13	HMC4206	3.16	HMC4259	3.20
HMC4048	3.7	HMC4101	3.10	HMC4154	3.13	HMC4207	3.16	HMC4260	3.20
HMC4049	3.7	HMC4102	3.10	HMC4155	3.13	HMC4208	3.16	HMC4261	3.20
HMC4050	3.7	HMC4103	3.10	HMC4156	3.13	HMC4209	3.16	HMC4262	3.20
HMC4051	3.7	HMC4104	3.10	HMC4157	3.13	HMC4210	3.16	HMC4263	3.20
HMC4052	3.8	HMC4105	3.11	HMC4158	3.13	HMC4211	3.16	HMC4264	3.20
HMC4053	3.8	HMC4106	3.11	HMC4159	3.13	HMC4212	3.16	HMC4265	3.20
HMC4054	3.8	HMC4107	3.11	HMC4160	3.13	HMC4213	3.16	HMC4266	3.20
HMC4055	3.8	HMC4108	3.11	HMC4161	3.13	HMC4214	3.16	HMC4267	3.20
HMC4056	3.8	HMC4109	3.11	HMC4162	3.13	HMC4215	3.16	HMC4268	3.20
HMC4057	3.8	HMC4110	3.11	HMC4163	3.13	HMC4216	3.16	HMC4269	3.20
HMC4058	3.8	HMC4111	3.11	HMC4164	3.13	HMC4217	3.16	HMC4270	3.20
HMC4059	3.8	HMC4112	3.11	HMC4165	3.13	HMC4218	3.16	HMC4271	3.20
HMC4060	3.8	HMC4113	3.11	HMC4166	3.14	HMC4219	3.16	HMC4272	3.20
HMC4061	3.8	HMC4114	3.11	HMC4167	3.14	HMC4220	3.16	HMC4273	3.20
HMC4062	3.8	HMC4115	3.11	HMC4168	3.14	HMC4221	3.16	HMC4274	3.20
HMC4063	3.8	HMC4116	3.11	HMC4169	3.14	HMC4222	3.16	HMC4275	3.20
HMC4064	3.8	HMC4117	3.11	HMC4170	3.14	HMC4223	3.17	HMC4276	3.20
HMC4065	3.8	HMC4118	3.11	HMC4171	3.14	HMC4224	3.17	HMC4277	3.20
HMC4066	3.8	HMC4119	3.11	HMC4172	3.14	HMC4225	3.17	HMC4278	3.20
HMC4067	3.8	HMC4120	3.11	HMC4173	3.14	HMC4226	3.17	HMC4279	3.20
HMC4068	3.9	HMC4121	3.11	HMC4174	3.14	HMC4227	3.17	HMC4280	3.21
HMC4069	3.9	HMC4122	3.11	HMC4175	3.14	HMC4228	3.17	HMC4281	3.21
HMC4070	3.9	HMC4123	3.11	HMC4176	3.14	HMC4229	3.17	HMC4282	3.21
HMC4071	3.9	HMC4124	3.12	HMC4177	3.14	HMC4230	3.17	HMC4283	3.21
HMC4072	3.9	HMC4125	3.12	HMC4178	3.14	HMC4231	3.17	HMC4284	3.21
HMC4073	3.9	HMC4126	3.12	HMC4179	3.14	HMC4232	3.17	HMC4285	3.21

Указатель

Использование указателя номера позиции изделий

Все номера позиций изделий пронумерованы и собраны в 3 секции:

- Секция 1: только числовые позиции
- Секция 2: цифровые обозначения позиций с буквенными обозначениями после цифр
- Секция 3: буквенные позиции с цифровыми обозначениями после букв

Номер изделия	Страница	Номер изделия	Страница	Номер изделия	Страница	Номер изделия	Страница	Номер изделия	Страница
HMC4286	3.21	MRG178	6.3	SEC0010	20.18	SHO 0013	7.8	SHO 0066	7.11
HMC4287	3.21	MRG179	6.5	SEC0011	20.18	SHO 0014	7.8	SHO 0067	7.11
HMC4288	3.21	MRG180	6.6	SEC0012	20.18	SHO 0015	7.8	SHO 0068	7.11
HMC4289	3.21	MRG187	6.5	SEC0013	20.18	SHO 0016	7.8	SHO 0069	7.11
HMC4290	3.21	MRG188	6.3	SEC0014	20.18	SHO 0017	7.8	SHO 0070	7.11
HMC4291	3.21	MRG195	6.6	SEC0015	20.18	SHO 0018	7.8	SHO 0071	7.11
HMC4292	3.21	MRG196	6.3	SEC0016	20.18	SHO 0019	7.8	SHO 0072	7.11
HMC4293	3.21	MRG2130	9.31	SEC0017	20.18	SHO 0020	7.8	SHO 0073	7.11
HMC4294	3.21	MRG225	6.4	SEC0018	20.18	SHO 0021	7.8	SHO 0074	7.11
HMC4295	3.21	MRG302	6.5	SEC0019	20.18	SHO 0022	7.8	SHO 0075	7.11
HMC4296	3.21	MRG303	6.3	SEC0020	20.18	SHO 0023	7.8	SHO 0076	7.11
HMC4297	3.21	MRG304	6.4	SEC0021	20.18	SHO 0024	7.8	SHO 0077	7.11
HMC4298	3.21	MRG316	6.3	SEC0022	20.18	SHO 0025	7.8	SHO 0078	7.11
HMC4299	3.21	MRG5800	9.31	SEC0023	20.18	SHO 0026	7.8	SHO 0079	7.11
HMC4300	3.22	MRG5900	9.26	SEC0024	20.18	SHO 0027	7.8	SHO 0080	7.11
HMC4301	3.22	MX100154	16.8	SEC0025	20.18	SHO 0028	7.9	SHO 0081	7.11
HMC4302	3.22	NN00043	15.20	SEC0026	20.18	SHO 0029	7.9	SHO 0082	7.11
HMC4303	3.22	NN00097	15.59	SEC0027	20.19	SHO 0030	7.9	SHO 0083	7.11
HMC4304	3.22	NN00099	15.59	SEC0028	20.19	SHO 0031	7.9	SHO 0084	7.11
HMC4305	3.22	NN00101	15.59	SEC0029	20.19	SHO 0032	7.9	SHO 0085	7.11
HMC4306	3.22	NOT0651	16.4	SEC0030	20.19	SHO 0033	7.9	SHO 0086	7.11
HMC4307	3.22	PO596540	15.18	SEC0031	20.19	SHO 0034	7.9	SHO 0087	7.11
HMC4308	3.22	PO660798	15.20	SEC0032	20.19	SHO 0035	7.9	SHO 0088	7.13
HMC4309	3.22	PRG7A00	9.17	SEC0033	20.19	SHO 0036	7.9	SHO 0089	7.13
HMC4310	3.22	PRG7A01	9.17	SEC0034	20.19	SHO 0037	7.9	SHO 0090	7.13
HMC4311	3.22	PRG7C00	9.17	SEC0035	20.19	SHO 0038	7.9	SHO 0091	7.13
HMC4312	3.22	PRG7C01	9.17	SEC0036	20.19	SHO 0039	7.9	SHO 0092	7.13
HMC4313	3.22	PRG11A2	9.14	SEC0037	20.19	SHO 0040	7.9	SHO 0093	7.13
HMC4314	3.22	PRG11A3	9.14	SEC0038	20.19	SHO 0041	7.9	SHO 0094	7.13
HMC4315	3.23	PRG11C0	9.13	SEC0039	20.19	SHO 0042	7.9	SHO 0095	7.13
HMC4316	3.23	PRG11C2	9.14	SEC0040	20.19	SHO 0043	7.9	SHO 0096	7.13
HMC4317	3.23	PRG11C4	9.14	SEC0041	20.19	SHO 0044	7.9	SHO 0097	7.13
HMC4318	3.23	PRG11C6	9.13	SEC0042	20.19	SHO 0045	7.9	SHO 0098	7.12
HMC4319	3.23	PRG11D0	9.15	SEC0043	20.19	SHO 0046	7.9	SHO 0099	7.12
HMC4320	3.23	PRG11D1	9.15	SEC0044	20.19	SHO 0047	7.9	SHO 0100	7.12
HMC4321	3.23	PRG11D3	9.15	SEC0045	20.19	SHO 0048	7.9	SHO 0101	7.12
HMC4322	3.23	PX101317	16.4	SEC0046	20.19	SHO 0049	7.9	SHO 0102	7.12
HMC4323	3.23	PX101318	16.4	SEC0047	20.25	SHO 0050	7.9	SHO 0103	7.12
HMC4324	3.23	RG6A00	9.18	SEC0048	20.25	SHO 0051	7.9	SHO 0104	7.12
HMC4325	3.23	RG6D00	9.18	SEC0049	20.25	SHO 0052	7.9	SHO 0105	7.12
HMC4326	3.23	RG6D01	9.18	SEC0050	20.25	SHO 0053	7.9	SHO 0106	7.12
HMC4327	3.23	RG7C00	9.17	SHO 0001	7.8	SHO 0054	7.9	SHO 0107	7.12
HMC4328	3.23	RG7C01	9.16	SHO 0002	7.8	SHO 0055	7.10	SHO 0108	7.12
HMC4329	3.23	RG7C02	9.16	SHO 0003	7.8	SHO 0056	7.10	SHO 0109	7.12
HMC4330	3.23	SEC0001	20.40	SHO 0004	7.8	SHO 0057	7.10	SHO 0110	7.12
M9	7.6, 16.59, 16.61	SEC0002	20.40	SHO 0005	7.8	SHO 0058	7.10	SHO 0111	7.12
M9A	7.6, 16.59, 16.61 – 16.64	SEC0003	20.40	SHO 0006	7.8	SHO 0059	7.10	SHO 0112	7.12
M9B	16.61 – 16.64	SEC0004	20.40	SHO 0007	7.8	SHO 0060	7.10	SHO 0113	7.12
M9C	7.6, 16.59, 16.61 – 16.64	SEC0005	20.43	SHO 0008	7.8	SHO 0061	7.10	SHO 0114	7.12
M9W	7.6, 16.59, 16.61 – 16.64	SEC0006	20.43	SHO 0009	7.8	SHO 0062	7.10	SHO 0115	7.12
MRG140	6.5	SEC0007	20.43	SHO 0010	7.8	SHO 0063	7.11	SHO 0116	7.12
MRG142	6.3	SEC0008	20.18	SHO 0011	7.8	SHO 0064	7.11	SHO 0117	7.12
MRG165	6.4	SEC0009	20.18	SHO 0012	7.8	SHO 0065	7.11	SHO 0119	7.13

Указатель

Использование указателя номера позиции изделий

Все номера позиций изделий пронумерованы и собраны в 3 секции:

- Секция 1: только числовые позиции
- Секция 2: цифровые обозначения позиций с буквенными обозначениями после цифр
- Секция 3: буквенные позиции с цифровыми обозначениями после букв

Номер изделия	Страница
SHO 0120	7.13
SHO 0121	7.13
SHO 0122	7.13
SHO 0123	7.13
SHO 0124	7.13
SHO 0145	7.12
SHO 0146	7.12
TM1	12.9
TM2	12.9
TM4	12.9
TM100S4	12.9
TM101SS2	12.9
TM102	12.9
X9905753	15.43
X9905754	15.43
X9908359	15.43
YE00131	9.10
YE00132	9.10
YE00193	19.17
YE00820	21.8
YE00906	21.8
YR48902	21.5

Номер изделия	Страница
NXC-RPFL-PGPNNN-JBPFBN-N-01.5	16.7
NXC-RPFL-PGPNNN-LCPFBN-N-01.5	16.7
NXC-RPFL-PGPNNN-SCPFBN-N-01.5	16.7
NXC-RPFL-PGPNNN-STPFBN-N-01.5	16.7
NXC-RPML-PGPNNN-JBPFBN-N-01.5	16.7
NXC-RPML-PGPNNN-LCPFBN-N-01.5	16.7
NXC-RPML-PGPNNN-SCPFBN-N-01.5	16.7
NXC-RPML-PGPNNN-STPFBN-N-01.5	16.7
NXC-RPNL-PGPNNN-JBPFBN-N-01.5	16.7
NXC-RPNL-PGPNNN-LCPFBN-N-01.5	16.7
NXC-RPNL-PGPNNN-SCPFBN-N-01.5	16.7
NXC-RPNL-PGPNNN-STPFBN-N-01.5	16.7
NXC-RPSL-PGANNN-JBSFBN-N-01.5	16.7
NXC-RPSL-PGANNN-LCSFBN-N-01.5	16.7
NXC-RPSL-PGANNN-SCSFBN-N-01.5	16.7
NXC-RPSL-PGANNN-STSFBN-N-01.5	16.7

Примечания

ЕВРОПА/БЛИЖНИЙ ВОСТОК/АФРИКА**Нидерланды****Региональные штаб-квартиры – Европа, Ближний Восток, Африка**

Адрес:

Edisonstraat 9
5928 PG Venlo
Нидерланды

Почтовый адрес:

P.O. Box 9
5900 AA Venlo
Нидерланды**Телефон: +31-77-3878-555**Факс: +31-77-3878-488
venlo.salesinfo@belden.com**Франция**Immeuble le Cesar
20, Place Louis Pradel
69001 Lyon

Франция

Телефон: +33-472-109-990Факс: +33-478-298-409
lyon.salesinfo@belden.com**Германия****HEW-KABEL**Gewerbegebiet Klingsiepen 12
51688 Wipperfürth
Германия**Телефон: +49-2267-683-0**Факс: +49-2267-2203
wipperfuerth.sales@hew-kabel.com**Италия**Centro Direzionale Colleoni
Pal. Sirio, Ing. 2
Viale Colleoni, 9

20041 Agrate Brianza (MI)

Италия

Телефон: +39-039-656-0911Факс: +39-039-656-0929
milano.salesinfo@belden.com**United Kingdom**Manchester International
Office Center, Suite 13
Styal Road, Manchester M22 5WB

Великобритания

Телефон: +44-161-498-3749Факс: +44-161-498-3762
manchester.salesinfo@belden.com**Россия**105064 Москва,
Земляной вал 9, ДЦ Ситидел,
Бизнес-центр "Регус"

Россия

Телефон:**+7 495 287 13 91, (92)**
info@belden.ru**Африка/Ближний Восток**Dubai Internet City
Building One, Office 216
P.O. Box 500158

Dubai

Объединенные Арабские

Эмираты

Телефон: +97-14-391-0490Факс: +97-14-391-8775
dubai.salesinfo@belden.com**США****Региональная штаб-квартира – Соединенный Штаты Америки**2200 U.S. Highway 27 South
Richmond, IN 47374

США

Телефон: +1-765-983-5200

Бесплатная телефонная линия:

+1-800-235-3361
Факс: +1-765-983-5294
info@belden.comАдрес в Интернете:
www.belden.com793 Fort Mill Highway
Fort Mill, SC 29715
США**Телефон: +1-803-802-1450**Факс: +1-803-802-1440
info@belden.com**КАНАДА****Cobourg**130 Willmott Street
Cobourg, Ontario K9A 4M3
Канада**Телефон: +1-905-372-8713**Факс: +1-905-372-6291
salescobourg@belden.com**Montreal**2345 Boulevard des Sources
Pointe Claire, Quebec H9R 5Z3
Канада**Телефон: +1-800-681-6131**Факс: +1-514-822-7968
ibdn.info@belden.com**ASIA/PACIFIC****Австралия**Level 10
369 Royal Parade
Parkville, Victoria 3052
Австралия**Телефон: +61-3-9341-0900**Факс: +61-3-9347-8274
australia.sales@belden.com**Пекин**Rm 1015
Office Tower Beijing Capital
Times Square
No. 88 West Changan Ave.
Beijing 100031
Китайская Народная
Республика**Телефон: +86-10-8391-5181-3**Факс: +86-10-8391-5186
hongkong.sales@belden.com**Гонконг**Unit 4401, 44F
Cosco Tower
Grand Millennium Plaza
183 Queen's Road Central
Гонконг**Телефон: +852-2955-0128**Факс: +852-2907-6933
hongkong.sales@belden.com**Индия**15th Floor, Tower B
Unitech Cyberpark
Sector 39, Gurgaon 122001
Индия**Телефон: +91-124-4509999**Факс: +91-124-4509900
india.sales@belden.com**Малайзия**Suite C315, 3rd Floor
Central Tower
Wisma Consplant 1
No. 2, Jalan SS 16/4
47500 Subang Jaya
Selangor Darul Ehsan
Малайзия**Телефон: +603-5638-5897**Факс: +603-5637-8917
malaysia.sales@belden.com**Шанхай**Unit 2605
Harbour Ring Plaza
18 Xi Zang Zhong Road
Shanghai 200001Китайская Народная
Республика**Телефон: +86-21-5385-3355**Факс: +86-21-6249-0879
hongkong.sales@belden.com**Сингапур**101 Thomson Road
#21-01 United Square
Singapore 307591**Телефон: +65-6251-8211**Факс: +65-6251-5010
singapore.sales@belden.com**МЕКСИКА/КАРИБСКИЙ БАССЕЙН/ЮЖНАЯ АМЕРИКА****Региональный офис**6100 Hollywood Boulevard
Suite 110
Hollywood, Florida 33024
США**Телефон: +1-954-987-5044**Факс: +1-954-987-8022
salesla@belden.com**Мексика**Insurgentes Sur 800, Piso 9
Colonia del Valle
03100 Mexico, D.F.
Мексика**Телефон: +52-55-5523-7733**Факс: +52-55-5528-8077
salesmex@belden.com**Южная Америка**Av. Rebouças, 1923 - 4 Andar
05401-300 Sao Paulo, SP
Бразилия**Телефон: +5511-3061-3099**Факс: +5511-3061-3752
salesla@belden.com**Служба технической поддержки Belden +31-77-3875-414 или venlo@belden.com**